

lieber.logisch.lagern



Fachbodenregale

Weitspannregale

Palettenregale

Kragarmregale

Regalanlagen & Bühnen

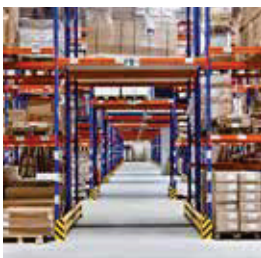

Hauptkatalog
2016 / 2017



» Ihr Lagerberater: unser Katalog 2016 / 2017

Liebe Kunden und Partner,

mit dem Anspruch, Ihnen einen persönlichen Lagerberater zur Seite zu stellen, haben wir den SCHULTE Lagertechnik Hauptkatalog konzipiert. Er soll Ihnen kreative Impulse liefern und informative Inhalte bildstark und lebendig inszenieren.

Im Katalog 2016/2017 finden Sie zahlreiche Neuerungen und Optimierungen, die Ihnen helfen unser Motto „lieber.logisch.lagern“ noch einfacher umzusetzen.

Mit dem neuen MULTIplus85 Fachboden ist die MULTIplus-Familie jetzt vollständig; sie bietet Ihnen nun mit den 4 Fachlasten 85 kg, 150 kg, 250 kg und 330 kg für jeden Einsatzzweck den passenden Fachboden. Zugeschnitten auf Ihre Projekte fertigen wir für Sie den MULTIplus Fachboden bis 1.500 mm Breite oder den SPRINKLERplus Brandschutzboden mit einem Lochanteil von 50%.

Im Bereich der Schwerlastregale sorgt die neue Duo-Agraffe für noch mehr Formschlüssigkeit bei Palettenregalen. Mit dem K 3000 und dem K 6000 haben wir zwei neue Kragarmregal-Systeme in unser Portfolio aufgenommen.

Viele Bestelltabellen sind noch umfangreicher geworden und ermöglichen Ihnen einen mühelosen Zugang zu unserem umfangreichen Sortiment.

Mit dem neuen SCHULTE Hauptkatalog haben Sie stets den Überblick über die gesamte Welt der Lagertechnik – und das alles aus einer Hand.

Ich wünsche Ihnen viel Freude und Erfolg mit unserem neuen Hauptkatalog.

Ihre

Andrea Schulte,
geschäftsführende Gesellschafterin SCHULTE Lagertechnik

Fachbodenregale



Stecksystem 14

Projektstories 42 - 43, 56 - 57, 64 - 65
 Fachbodenregale | Doppelregale | Regal-Sets | Eckregale | Spezialregale |
 Kanbanregale | Bereitstell-/Schrägbodenregale | Kleinteileregale |
 KFZ-Teile-Lagerung | Umweltregale | Lebensmittelregale | Systemkomponenten
 und Zubehör | Schubladenblöcke | Kästen & Behälter | Leitern

Schraubsystem 112

Fachbodenregale | Systemkomponenten und Zubehör

Büroregale 134

Projektstory 158 - 159
 Fachbodenregale Stecksystem | Fachbodenregale Schraubsystem |
 Systemkomponenten und Zubehör



Weitspannregale 160

WS 2000 für Fachlasten bis 400 kg
 WS 3000 für Fachlasten bis 500 kg
 Z1 für Fachlasten bis 776 kg
 W 100 für Fachlasten bis 1.015 kg | W 100 Umweltregale



Palettenregale 192

Projektstory 196 - 197
 Baukastensystem | Holme und Rahmen | Systemkomponenten und Zubehör |
 Umweltregale | Blechlagerregale | Profillagerregal | Kabeltrommelregal



Kragarmregale 220

K 1000 für leichte Belastungen
 K 3000 für mittlere Belastungen
 K 6000 für schwere Belastungen



Regalanlagen & Bühnen 240

Projektstories 248 - 251, 256 - 259
 Mehrgeschossige Regalanlagen | 1.500 mm Fachboden |
 SPRINKLERplus Brandschutzboden | Systembühnen | Stahlbaubühnen | Regalinspektion
 Glossar | Stichwortverzeichnis | Artikelnummern-Verzeichnis 264

Stecksystem

Schraubsystem

Büroregale

Weitspannregale

Palettenregale

Kragarmregale

Regalanlagen & Bühnen

» Unsere Stärken für Ihren Vorteil

Wie gelangen Sie zur besten Lagerlösung? Diese Frage treibt uns täglich an. Sie macht unseren Standort in Sundern zum Zentrum unserer Kernkompetenzen in Beratung, Planung und Fertigung. Hier entsteht, was uns ausmacht: hochwertige, flexible und sichere Lagersysteme für hohe Ansprüche.

Beratung



» Bestens beraten bis zum Lager

Wann ist das Lager optimal aufgestellt? Darauf gibt es genau eine richtige Antwort pro Lager. SCHULTE Lagerexperten geben unseren Kunden diese Antwort mit individueller Beratung und Planung. Dafür analysieren wir die Bedarfe, räumliche Gegebenheiten sowie logistische Abläufe im Objekt und bringen alle Faktoren in einem 3D-Raumnutzungskonzept zusammen. Mit SCHULTE Lagersystemen wird daraus ein Lager für kundenspezifische Anforderungen.

Innovation



» Innovativ durch Kommunikation

Erfolgreiche Innovationen entstehen aus der Nähe zum Anwender. Und wer wäre näher an ihm als unsere Partner im Fachhandel? Indem wir engen Kontakt zum Fachhandel halten, schaffen wir eine Kommunikationskultur, die Impulse zur Innovation gibt und Engpässe der Lagertechnik aufdeckt. So entstehen praxisnahe und visionäre Lösungen wie die Systembühne oder die MULTIplus-Fachböden und T-Profile. Mit diesen Produkten differenzieren sich unsere Handelspartner und sind erfolgreich.

Fertigung



» Volle Kompetenz an einem Ort

An unserem Standort im sauerländischen Sundern verzahnen sich Vertrieb, Entwicklung und Fertigung von SCHULTE Lagertechnik. So vereinen wir Marktnähe, Produktqualität und Lösungskompetenz unter einem Dach. Durch jahrelange Erfahrung werden hier Qualität „Made in Germany“, maßgeschneiderte Lagersysteme und persönliche Kundenbetreuung realisiert – ein echter Vorteil für anspruchsvolle Partner und Kunden.



Service



» Unterstützung für Ihren Erfolg

Unsere Partner und Kunden ganzheitlich zu unterstützen ist unser Anspruch. Zeitnahe Angebote, eingehaltene Liefertermine oder umfassende Beratung – all das gehört zu unserem Service. Darüber hinaus bieten wir unseren Partnern zahlreiche Schulungen in der SCHULTE Akademie oder stellen mit kurzfristigen Ersatzteillieferungen oder Regalinspektionen die Leistungsfähigkeit von Kundenlagern sicher.

Montage



» Von der Idee zur Realität

Beratung und Planung bringen das Lager auf Papier. Montage bringt es in die Lagerhalle. Unsere Monteure sorgen dafür, dass auf den letzten Schritten zum sorgfältig geplanten Lager alles schnell und reibungslos läuft. Sie kennen SCHULTE Lager-systeme in- und auswendig und wissen genau wie man diese fachgerecht nach allen Sicherheitskriterien montiert. Unseren Kunden gibt das die Gewissheit, ihr Lagerprojekt erfolgreich und gesetzeskonform zum Abschluss zu führen.

Sicherheit



» Verlässlich ohne Wenn und Aber

Auf die Sicherheit des Lagers muss man sich verlassen können. Das wissen wir und dafür stehen wir als Mitglied des Verbandes für Lagertechnik und Betriebseinrichtungen (LBE). Alle Fachbodenregale von SCHULTE Lagertechnik sind darum TÜV-geprüft und tragen das RAL-Gütezeichen. Und weil Sicherheit auch heißt, das Lager noch morgen und übermorgen anpassen und erweitern zu können, geben wir eine zehnjährige Nachkaufgarantie auf unsere Fachbodenregale.

» Die SCHULTE STORY



SCHULTE Lagertechnik blickt auf eine lange Tradition zurück. Im Interview gibt Geschäftsführerin Andrea Schulte einen persönlichen Einblick in mehr als 90 Jahre unternehmerischer Entwicklung und die Menschen dahinter.

Andrea Schulte, schon seit Ihrer Kindheit sind Sie eng verbunden mit dem Unternehmen Ihres Großvaters. War es für Sie immer schon ein Traum, SCHULTE einmal zu führen?

» Andrea Schulte: Ja, mich hat die Welt der Kaufleute schon von klein auf fasziniert. Für mich war es immer etwas Besonderes, wenn ich meinen Großvater ins „Kontor“ begleiten konnte und die klappernden Schreibmaschinen oder die spannende Arbeit des Einkaufs und Verkaufs miterlebte. Wenn er die Post durchging, habe ich von den Briefumschlägen die schönsten Briefmarken, die oft aus aller Welt kamen, ausgeschnitten und gesammelt. Da mein Vater durch einen Autounfall leider früh verstarb, wurde mir von meinen Großeltern früh vermittelt, dass ich einmal die Firma weiterführen würde. Für mich war das als Erstgeborene eine Aufgabe, die mich heute noch mit Stolz erfüllt.

Wie war das für Sie als Frau?

» Einen Unterschied zwischen Mann und Frau habe ich nie gesehen. Meine

Großmutter war bereits in das Unternehmensgeschehen involviert. 1936 hat sie ihren Führerschein gemacht, um meinen Großvater zu Kunden und Lieferanten zu chauffieren, was damals durchaus nicht üblich war. Sie war auch eng mit der Firma verbunden.

Haben Sie irgendwelche Vorbilder?

» Vorbilder vielleicht nicht direkt. Aber Biographien von erfolgreichen Unternehmern/-innen inspirieren mich.

» So können wir auf Erfolgsspur bleiben.

SCHULTE liegt seit vielen Jahren in den Händen der Gründerfamilie. Was ist Ihre Motivation?

» Nachdem mein Onkel viele Jahre die Firma erfolgreich weitergeführt hat, wird Gebrüder Schulte heute von meinem Cousin und mir in dritter Generation geleitet.

Für uns beide war immer klar, dass wir



in das Familienunternehmen einsteigen und die Firma fortführen. Das Schöne an unserem Unternehmen sind die sehr flache Hierarchie und Mitarbeiter, die voll hinter uns stehen. So können wir auf Erfolgsspur bleiben. Und das macht natürlich Spaß.

Ob es für unsere Kinder auch so selbstverständlich sein wird, in das Unternehmen einzusteigen, weiß ich nicht. Ich denke, dass wir ihnen diese Entscheidung frei überlassen werden.

Welche Geschichte steht hinter Ihrem Familienunternehmen?

» Ursprünglich betrieb meine Familie das Handwerk der Gerberei. Daher stammt unser Beinamen „Lohgerber“. Mein Großvater wollte dieses Handwerk nicht weiterführen. Er gründete zusammen mit seinem Bruder 1921 die Firma Gebrüder Schulte als Metallwarenfabrik und brachte sie durch die schwierigen Jahre der Weltwirtschaftskrise und des Zweiten Weltkrieges. Danach leitete er erfolgreich den Aufbau in den Wirtschaftswunder-





»... eine Aufgabe, die mich heute noch mit Stolz erfüllt!

zeiten. Wegen seiner Erzählungen und seines Vertrauens in mich, war es für mich immer klar, in die Firma zu gehen und die Familientradition weiterzuführen. Auch meine Ausbildung habe ich konsequent auf diese Aufgabe ausgerichtet.

» Wir werden weiter an neuen Produktentwicklungen arbeiten.

Mit welchen Produkten ist Gebrüder Schulte in das Geschäft eingestiegen?

» Zu unseren ersten Produkten gehörten Gardinenstangen, sogenannte „Vitragenstangen“. Damals hatte man ja noch vor jedem Fenster Gardinen. In den 50er Jahren kamen dann Einkaufsroller dazu. Wir haben immer geschaut, welche Produkte im Haushalt gebraucht werden. Unsere großen Kunden waren damals die Kaufhäuser und die Kataloge wie Otto oder Quelle. So sind wir dann Anfang der 60er Jahre auch auf Haushaltsregale als Vorrats- und Kellerregale gekommen.

Heute sind Sie erfolgreich mit Industrieregalen am Markt. Wie kam es dazu?

» Durch einen glücklichen Umstand. Mehrere Gebietsvertretungen hatten sich zusammengeschlossen und suchten einen neuen Hersteller. Da wir bereits Haushaltsregale produzierten, war der Weg zum Industrieregale nicht

weit. Damals wurden auch noch viele Schraubregale verkauft, darum mussten wir zunächst nur dickere Materialstärken einsetzen.

Im Lauf der Zeit haben wir daraus dann unsere Sparte Industrieregale aufgebaut.

SCHULTE plant und fertigt neben Regalen auch komplexe Systembühnen. Was hat Sie dazu bewogen?

» Während des Aufbaus unseres Projektgeschäftes mit mehrgeschossigen Regalanlagen für Kleinteilelager wurde immer mehr Stahlbau eingesetzt. Bühnen dienen oft als Ergänzung für diese Regalanlagen und so entwickelten wir in diesem Bereich hauseigene Planungs- und Fertigungskompetenzen. Es lag nahe, mit den Systembühnen eine neue Marktparte zu erschließen.

Wo sehen Sie sich und SCHULTE Lagertechnik in 20 Jahren?

» In 20 Jahren sehe ich SCHULTE weiterhin als einen der führenden Hersteller in der Branche. Wir werden weiter an neuen Produktentwicklungen arbeiten. Das Projektgeschäft wird zunehmend an Bedeutung gewinnen. Auch das Thema „Dienstleistung“ und „Serviceleistungen“ rund um Lagertechnik wird noch wichtiger. So haben wir kürzlich eine neue Visualisierungssoftware für unsere Kunden he-

rausgebracht, mit der es möglich ist, Regalanlagen in 3D zu planen und anzusehen.

Für die Zukunft sehe ich unser Unternehmen gut aufgestellt und freue mich den neuen Herausforderungen des Marktes mit innovativen Produkten und motivierten Mitarbeitern zu begegnen.



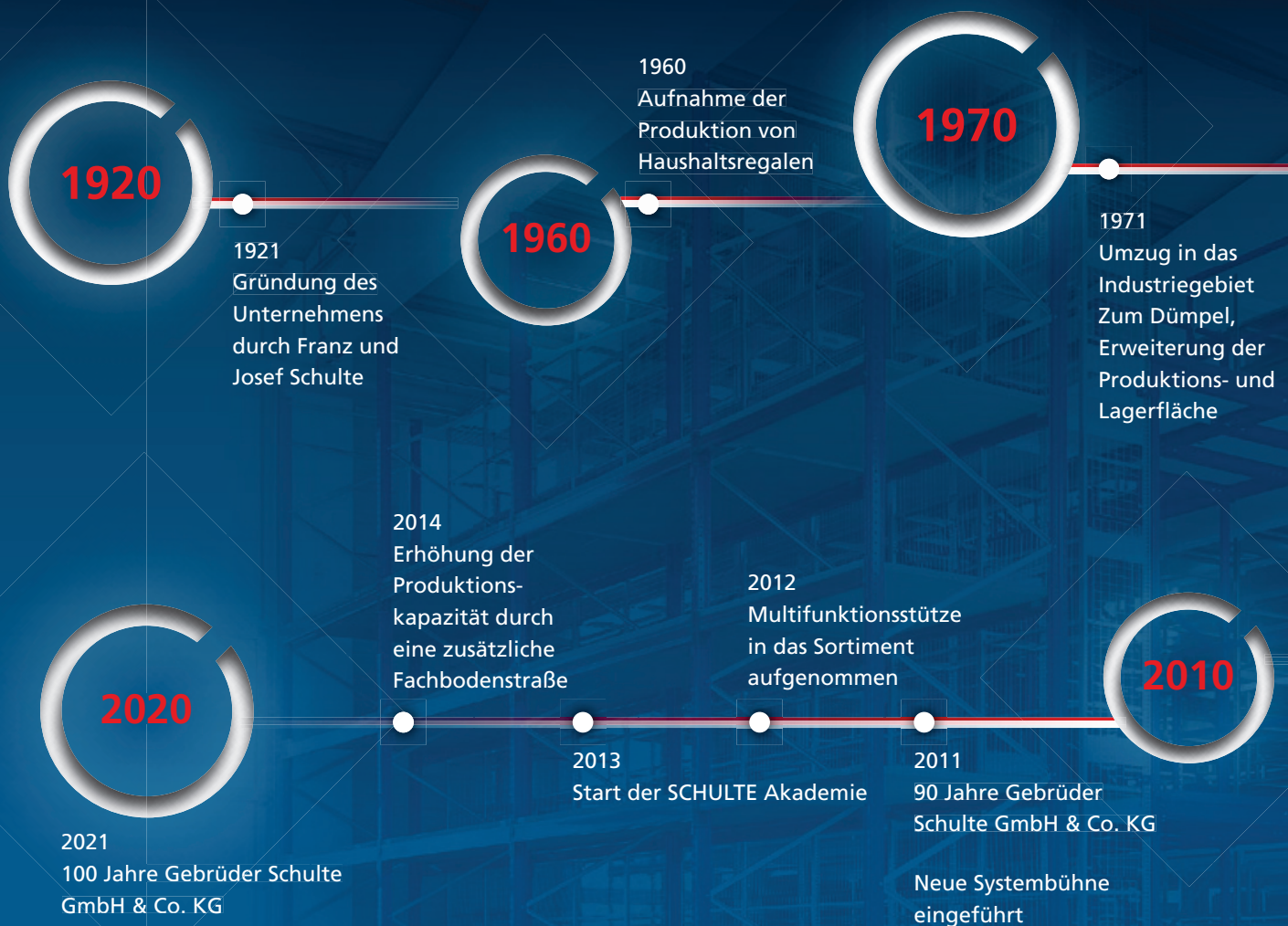

Seit der Gründung im Jahr 1921 hat sich Gebrüder Schulte kontinuierlich weiterentwickelt und ist heute ein führender Hersteller von Regalsystemen und Produkten rund um das Bad. Wir werfen einen Blick auf die Geschichte des Unternehmens.

» Die **Geschichte** einer Familientradition

1980

1982
Fertigung von
Industrieregalen

1989
Erweiterung der
Produktpalette um
Schwerlastregale

1990

2003
Einführung der
MULTIplus-Fachboden-
generation

1999
Bau eines
Hochregallagers

2000

2009
Aufnahme von
Regalinspektionen
als Serviceangebot

Der Grundstein einer Tradition

Unsere Geschichte beginnt vor mehr als 90 Jahren. 1921 entschieden sich die Brüder Franz und Josef Schulte, das elterliche Gerberhandwerk aufzugeben. Sie gründeten die Metallwarenfabrik Gebrüder Schulte, die heute in dritter Familiengeneration geführt wird.

Schwierige Zeiten und Aufbau

Die Unternehmensgründung fiel in eine turbulente Zeit. Zunächst sorgte der Aufschwung der „Goldenen Zwanziger“ schnell für eine gute Entwicklung. Doch dann traf im Jahr 1929 die Weltwirtschaftskrise unsere Heimatmärkte. Weitere zehn Jahre später begann schließlich der Zweite Weltkrieg. Die Firmengründer brachten Gebrüder Schulte durch diese schwierige Zeit und nutzten das Wirtschaftswunder in den 1950er und 1960er Jahren für den Auf-

bau. Wir gingen auf Erfolgskurs. Damals lag der Produktionsschwerpunkt bei Metallwaren für den Haushaltsbedarf. 1960 nahmen wir die Produktion von Haushaltsregalen auf. Die Geschäfte liefen gut, wir wuchsen schnell weiter.

Wachstum und Wandel

Wachstum braucht Platz. SCHULTE Lagertechnik zog darum 1971 in das Industriegebiet „Zum Dümpel“ und wuchs dort weiter. Mittlerweile fertigen wir mit mehr als 400 Mitarbeitern auf über 30.000 Quadratmeter Produktions- und Lagerfläche. Im Lauf der Zeit verlagerte sich der Fokus in Richtung Industrie und Handel. 1982 produzierten wir erstmals Industrieregale und starteten parallel den Aufbau der Sparte „Duschcabinen“. Ab 1989 fertigten wir auch Schwerlastregale. Der Bau eines Hochregallagers im Jahr 1999 markiert den Wandel hin zum Systemhersteller und die Etablierung im Bereich der Großprojekte.

Angekommen im 21. Jahrhundert

Im neuen Jahrtausend sind häufige Innovationen und umfassender Service zu wichtigen Erfolgsfaktoren geworden. 2003 führten wir die Fachbodengeneration MULTIplus ein. Unseren Handelspartnern und Kunden bieten wir ein breites Serviceangebot – seit 2009 zum Beispiel Regalinspektionen. 2011 feierte SCHULTE Lagertechnik sein 90-jähriges Jubiläum und die Einführung der Systembühne. 2012 kam die Multifunktionsstütze hinzu. Im Jahr 2013 startete die SCHULTE Akademie, unser internes Schulungszentrum für Handelspartner. Um die Produktionskapazität zu steigern wurde 2014 eine zusätzliche Fachbodenstraße installiert. Ein weiteres Hochregallager sorgt ebenfalls seit 2014 für eine gesteigerte Lieferperformance. Ob die Unternehmensgründer das vorgesehen haben? Wir blicken gespannt in die Zukunft.

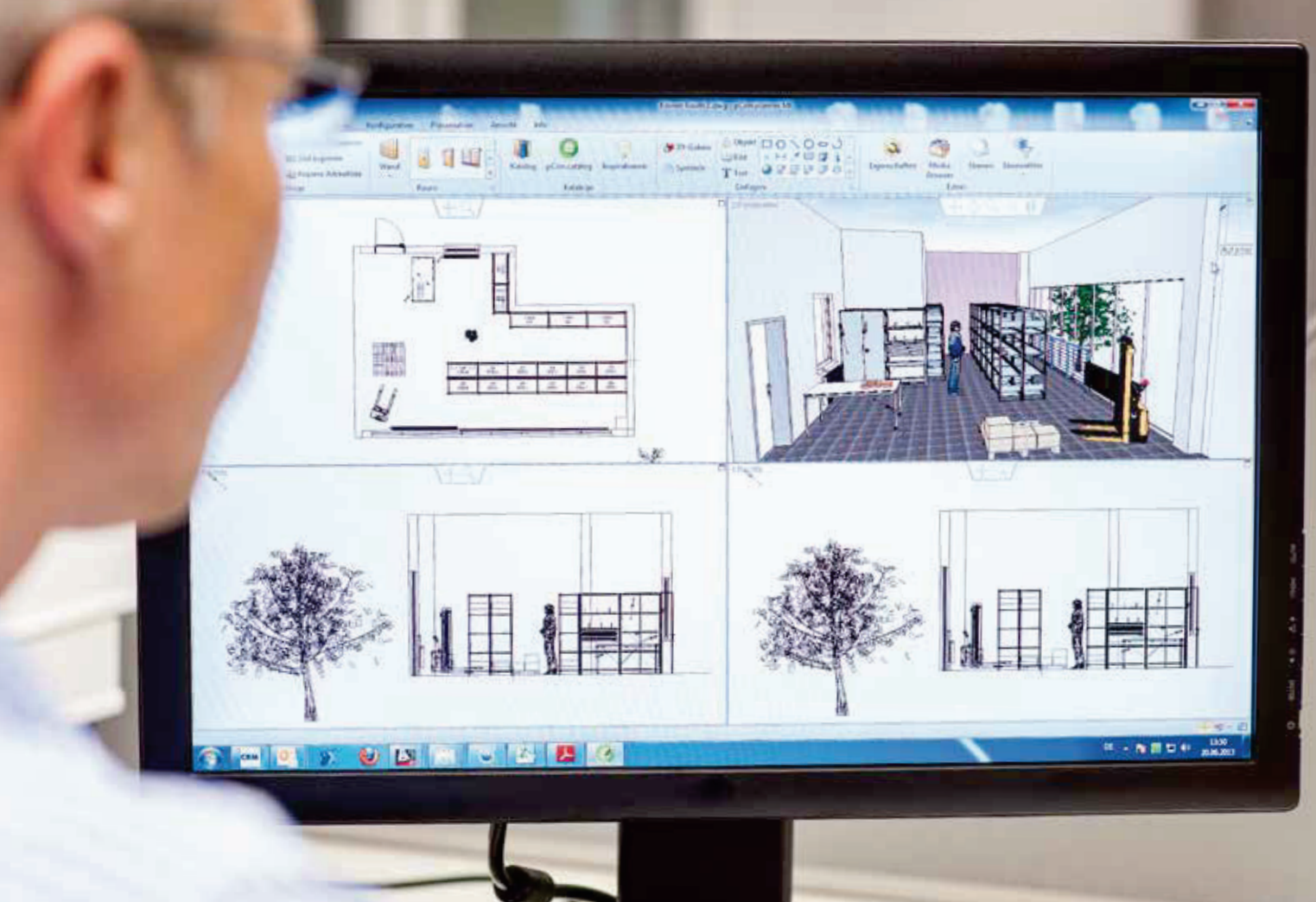

» SCHULTE Lagertechnik unterstützt seine Handelspartner in der Angebotserstellung mit einer neuen 3D-Visualisierungssoftware.



» Ich will es in 3D sehen!

Der pCon-Planner visualisiert Lagervarianten in 3D-Optik. Ein Lager ist so individuell wie das Unternehmen, das es benötigt. Da viele Faktoren die richtige Lösung beeinflussen, müssen häufig mehrere Möglichkeiten getestet werden, um zum Ziel zu kommen.

Der Erfolg beginnt im Kopf

Um die Planung eines Lagers zu erleichtern, bietet SCHULTE Lagertechnik eine Software, mit der sich die unterschiedlichen Szenarien vorab dreidimensional visualisieren und kalkulieren lassen. Das Programm bietet verschiedene Werkzeuge, mit denen Räume gezeichnet und ein Lager mit den unterschiedlichsten Komponenten konfiguriert werden kann. Dabei fließen Aspekte wie Architektur, Staufläche, Warenfluss aber auch Kosten bereits vorab in die Planung mit ein. Dies hat eine enorme Zeitersparnis zur Folge und minimiert mögliche Fehler. Die Flexibilität zur Abänderung der Planung ist jederzeit gegeben und einfach zu realisieren. Die Planungsszenen lassen sich dreidimensional wahlweise als Bild oder als Film betrachten.



Das richtige Werkzeug für den Job

Aus allen virtuell verbauten Komponenten generiert das Programm eine Artikelliste von SCHULTE Lagertechnik, aus der direkt eine Angebotserstellung erfolgen kann. Eine zusätzliche Kalkulation der jeweiligen Planung entfällt somit. Mit dieser Software erhält der Fachhandel ein Planungswerkzeug, mit dem er seine Kunden optimal beraten und ihnen eine Entscheidungsgrundlage zur Wahl des passenden Systems bieten kann. Der pCon-Planner ist intuitiv zu bedienen und die Ergebnisse erfüllen die steigenden Marktanforderungen an eine moderne Angebotsgestaltung.

Die Marketing-Edition von SCHULTE Lagertechnik umfasst den Bereich der Fachbodenregale und des Zubehörs. Die individuelle und kundenfreundliche Angebotserstellung mit dem pCon-Planner kann die Auftragswahrscheinlichkeit deutlich steigern und dem Anwender somit einen Wettbewerbsvorteil verschaffen.

Die Software stellen wir Ihnen gerne kostenlos zur Verfügung. Im Rahmen der SCHULTE Akademie vermitteln wir Ihnen das notwendige Know-how zum Einsatz des pCon-Planners.

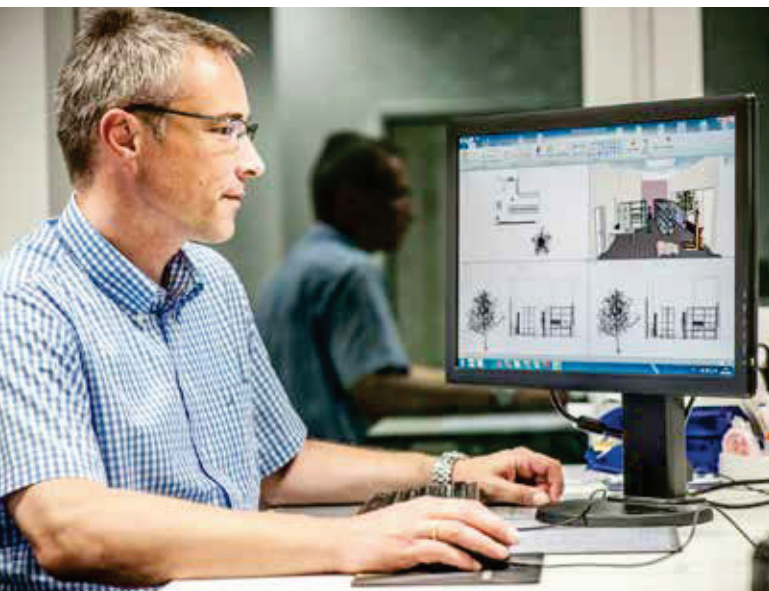

pCon
PLANNER



SCHULTE Lagertechnik unterstützt seine Handelspartner mit persönlicher Beratung und diversen Schulungskonzepten in der SCHULTE Akademie. Denn Wachstum lässt sich schließlich nur gemeinsam erzielen.

» Partnerschaft steht an erster Stelle

Teams gewinnen gemeinsam

Das bessere Team gewinnt, nicht der Einzelspieler. Das gilt im Mannschaftssport, aber auch im Wirtschaftsalltag. Hier wie dort kommt es auf talentierte Menschen an, die wie ein Uhrwerk zusammenarbeiten, ihre Chancen wahrnehmen und sie nutzen. Und außerdem braucht es natürlich jahrelanges Training, große Ausdauer und ein wenig Glück. All das gilt auch im Vertrieb von Lagerlösungen.

Das Spielfeld ist hier der Markt, die Teams sind Fachhändler und ihre Lieferanten. Wir sind seit mehr als 90 Jahren gemeinsam mit unseren Fachhändlern erfolgreich.

Diese Teamaufstellung hat sich lange eingespielt. Der Fachhandelspartner ist nah am Kunden. Er kennt seinen regionalen oder überregionalen Markt. Wir stärken ihm den Rücken, mit innovativen Produkten und zuverlässigem Service. Während des Projektes findet er bei der Bedarfsermittlung

vor Ort Unterstützung durch unsere Regal- und Logistikexperten, erhält dreidimensionale Visualisierungen und CAD-Zeichnungen. Er kann seinen Kunden versichern, dass die Regalsysteme individuell gefertigt und bei Bedarf von SCHULTE Lagertechnik montiert werden. Zum Teamplay gehören auch gute Vorlagen. Hier bringen wir Serviceleistungen wie u. a. die Regalinspektion und langfristige Nachkaufgarantie ins Spiel.

Training macht erfolgreich

SCHULTE Fachhändler können sich darum in unseren „Trainingslagern“ weiterentwickeln, denn für uns ist regelmäßiges Training der Weg zu andauerndem, gemeinsamen Erfolg. Es stärkt vorhandene Potenziale, vermittelt neue Strategien und weist den Weg zur praktischen Umsetzung. Unsere Partner haben die Wahl zwischen vielen Trainingsmaßnahmen, von der Produktschulung vor Ort

bis hin zu Händlertagungen in der SCHULTE Akademie. In jedem Fall werden sie zu stärkeren Feldspielern im SCHULTE Team.

Auch ein exklusives Vertriebstaining kann in der SCHULTE Akademie absolviert werden. Hier erhalten Fachhändler im hauseigenen Fortbildungszentrum von den Vertriebsexperten des Teams Dirk Kreuter ein maßgeschneidertes Experten-training. Der Feinschliff ihrer Vertriebsstrategien bringt sie nah an den Kunden, seine Gedanken und Bedürfnisse. Sie lernen, ihn individuell abzuholen, zielgruppengerecht und nutzenorientiert zu argumentieren, die Chance zum Abschluss zu schaffen und diese dann erfolgreich zu verwandeln.

Und so schließt sich der Kreis: Unsere Handelspartner machen uns erfolgreich. Wir unterstützen sie dabei, ihre Potenziale noch besser auszuschöpfen. Gemeinsam wachsen wir weiter.



» Stecksystem

– individuell, mit hoher Tragkraft

Stecksystem

Schraubsystem

Büroregale

Weitspannregale

Palettenregale

Kragarmregale

Regalanlagen & Bühnen





System-Übersicht ab 16

Komplettregale ab 22

| | |
|---|---------|
| Fachbodenregale einseitig nutzbar, Kreuzstrebe | 22 - 27 |
| Fachbodenregale beidseitig nutzbar, Längensriegel | 28 - 33 |
| Doppelregale, Kreuzstrebe | 34 - 35 |
| Doppelregale, Längensriegel | 36 - 37 |
| Eckregal | 38 - 39 |
| MULTIplus -Pack und MULTIplus -Set | 40 - 41 |
| Projektstory | 42 - 43 |

Spezialregale ab 44

| | |
|--|---------|
| Komplettmodule für Kleinteile-Lager | 44 - 45 |
| Kanban- / Doppel-Kanbanregal | 46 - 47 |
| Schrägboden- / Kombibodenregal | 48 |
| Bereitstell- / Schrägbodenregal XL | 49 |
| Langgutregal / Schubladenregal | 50 |
| Drahtgitterkorbbregal / Kleinteileregale | 51 |
| Getränkekisten- / Weinregal | 52 |
| Garderobenregal / Flügeltürschrank | 53 |
| Kleinteileregale-Sets | 54 - 55 |
| Projektstory | 56 - 57 |

Kfz-Teile-Lagerung ab 58

| | |
|---|---------|
| Großfach-Räder- / Reifenregal | 60 |
| Räder- / Reifenregal | 61 |
| Containerregal-Sets / Garagenregal-Sets | 62 - 63 |
| Projektstory | 64 - 65 |

Umweltregale ab 66

| | |
|----------------------------------|---------|
| Kleingebinde- / Wannenbodenregal | 68 - 69 |
|----------------------------------|---------|

Lebensmittelregale ab 70

| | |
|--------------------------------|---------|
| Aluminium- und Edelstahlregale | 70 - 71 |
|--------------------------------|---------|

Zubehör ab 72

| | |
|---|-----------|
| MULTIplus -Fachböden | 74 - 75 |
| MULTIplus -T-Profile und Tiefensriegel | 76 - 77 |
| MULTIplus -T-Profil-Rahmen | 78 - 79 |
| Regalkomponenten und Zubehör | 80 - 99 |
| Schubladenblöcke | 100 - 101 |
| Kästen und Behälter | 102 - 107 |
| Regalleitern | 108 - 111 |

» Stecksystem

modular, flexibel, innovativ

- schnelle und einfache Montage, flexibler Umbau möglich
- modulare Anpassung der Regale durch umfangreiches Systemzubehör und Kompatibilität untereinander
- einseitig und beidseitig nutzbar
- geeignet zum Aufbau von Doppelregalen und mehrgeschossigen Regalanlagen
- hohe Flexibilität und einfacher Wechsel der Zubehörteile durch **MULTIplus** Systemlochung
- Bestückung und Entnahme von Hand
- Die Belastbarkeit der **MULTIplus** Fachböden lässt sich durch die Stanzung in den Frontkanten sofort erkennen. Ein Überladen wird vermieden.



» MULTIplus T-Profil

Flexibel in der Höhe
durch 25 mm-Raster

Die Lochung der **MULTIplus T-Profile** im SCHULTE Stecksystem erfolgt in einem **25 mm-Raster**.

In Kombination mit den **MULTIplus85** und **MULTIplus150** Fachböden, die auch eine Kantenhöhe von 25 mm haben, ergibt sich eine einzigartige Flexibilität der Höhenverstellbarkeit und Lagerkapazitätsnutzung.

Die Abstimmung zwischen Raster und Fachböden ermöglicht eine optimale Anpassung an die zu lagernden Güter und erlaubt so die höchstmögliche Ausnutzung des Regalvolumens.

» **MULTIplus** Fachböden

» **Variable Kantenhöhen**

mit 25 und 40 mm

Die Fachböden von SCHULTE Lagertechnik sind mit den Kantenhöhen **25 mm** und **40 mm** erhältlich. Die Belastbarkeiten der Fachböden lassen sich durch die Stanzung in den Frontkanten sofort erkennen.

TIPP Unsere **MULTIplus85** und **MULTIplus150** Fachböden bieten Ihnen mit ihrer 25 mm-Kantenhöhe in Kombination mit unserem 25 mm-Raster der T-Profile eine optimale Ausnutzung der Lagerfläche.

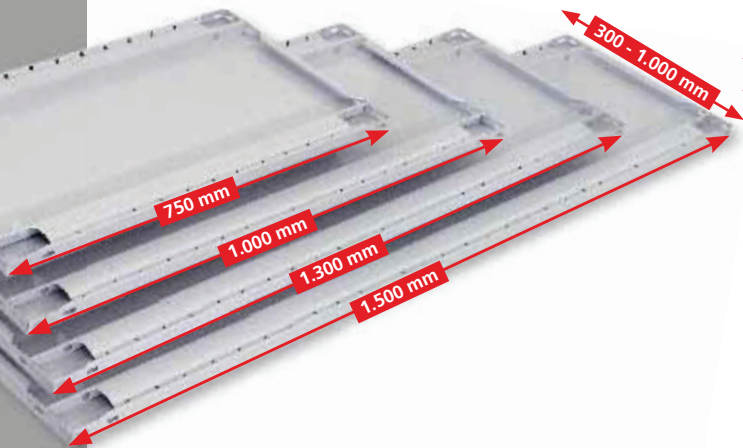
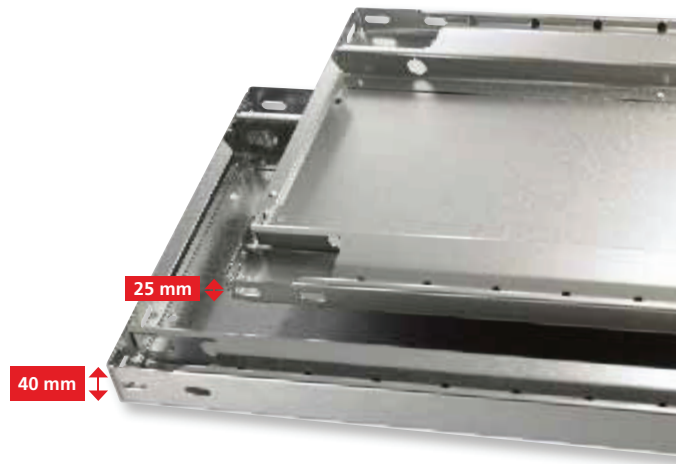

» **Variable Breiten & Tiefen** für eine optimale Anpassung

Fachböden von SCHULTE Lagertechnik sind in vier verschiedenen Breiten und in einer Vielzahl von Tiefen erhältlich. Dies ermöglicht eine optimale Anpassung an die vorhandene Lagerfläche und das Lagergut.

» **Variable Fachlasten**

für jedes Lagergut

Für unterschiedlichste Anforderungen an die Fachlasten bietet SCHULTE Lagertechnik vier verschiedene Fachbodentypen an.

NEU Der neue **MULTIplus85** Fachboden ersetzt den BASIC70. Die einfache Dreifachabkantung wird durch das Kastenprofil des **MULTIplus** Fachbodens ersetzt. Dadurch erhöht sich die Tragkraft von 70 kg auf **85 kg**. Der günstige Preis bleibt aber weiterhin erhalten - jetzt also noch mehr Leistung für den gleichen Preis.

Die **MULTIplus** Fachböden **MULTIplus85**, **MULTIplus150**, **MULTIplus250** und **MULTIplus330** können Fachlasten von 85 kg bis 330 kg realisieren.

Durch den optionalen Einsatz von Unterzügen lassen sich die Fachlasten noch zusätzlich bis 410 kg steigern. Ein nachträglicher Einbau ist jederzeit möglich.



STECKSYSTEM

» Ein modulares (Steck-) System

für unzählige Kombinationsmöglichkeiten ...

Alle Regale und das gesamte Zubehör lassen sich untereinander kombinieren. Dadurch können die Regale individuell angepasst und branchenspezifisch genutzt werden.

Vorteile:

- ein einziges System für viele Anforderungen
- spätere Änderungen oder Anpassungen der Regale möglich



» Oberflächen

in vielfältiger Auswahl

Alle Fachböden und T-Profil-Rahmen sind in der Standardausführung sendzimirverzinkt oder pulverbeschichtet in RAL 7035 lichtgrau. Die T-Profil-Rahmen sind auch in RAL 5010 enzianblau, RAL 3000 feuerrot und schwarz erhältlich.



Ausführung Fachböden:

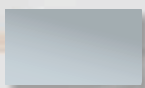

sendzimir-
verzinkt

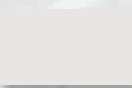

RAL 7035
lichtgrau

Ausführungen T-Profil-Rahmen:

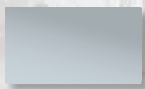

sendzimir-
verzinkt

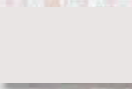

RAL 7035
lichtgrau



RAL 5010
enzianblau



RAL 3000
feuerrot

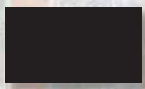

schwarz

» Einseitig nutzbar

Aussteifung durch Kreuzstrebe

Kreuzstreben geben den Steckregalen Stabilität durch Einspannen in die Regalrückseiten.

Vorteile:

- einfaches Ausrichten des Regals durch Spanschlösser an den Kreuzstreben
- preiswerte Aussteifungsvariante
- ideal zum Aufbau von Regalzeilen vor Wänden

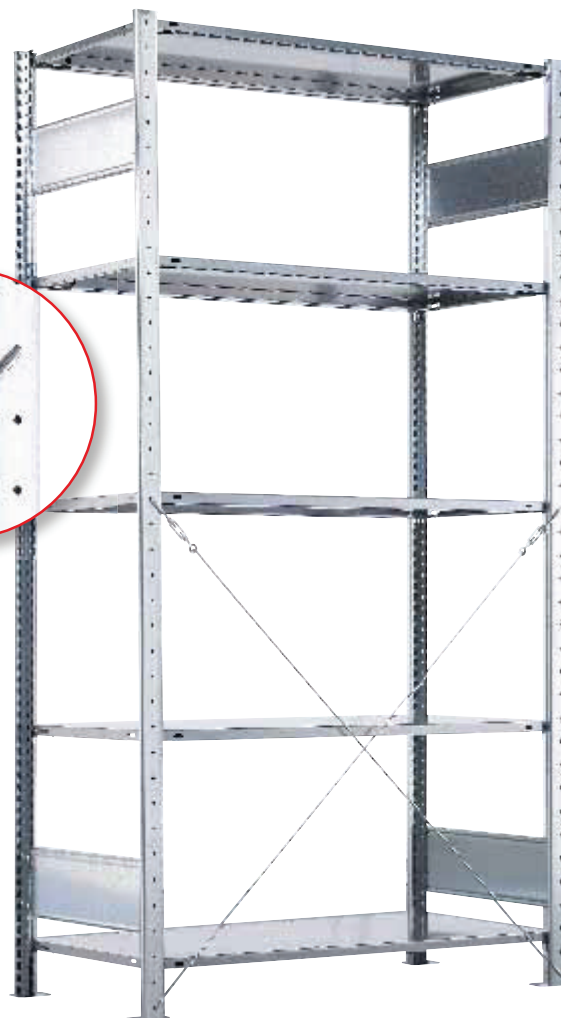

Bestellbeispiele von Komplettregalen mit Kreuzstreben finden Sie ab Seite 23.

» Beidseitig nutzbar

Aussteifung durch Längsriegel

Längsriegel werden einfach in das Lochraster der **MULTIplus**-T-Profil-Rahmen gesteckt und mit Sicherungsstiften fixiert. Dies gewährleistet eine hohe Standfestigkeit.

Vorteile:

- Aussteifungsvariante für die beidseitige Bestückung
- reduzierte Zeiten und Wege durch beidseitige Zugänglichkeit der Ware
- sowohl in Einzel- als auch Doppelregalen kann das Lagergut durchgeschoben werden



Bestellbeispiele von Komplettregalen mit Längsriegeln finden Sie ab Seite 29.

»» Fachbodenregale

mit 25 mm und 40 mm Kantenhöhe



Fachböden sind einer der wichtigsten Bestandteile eines Lagersystems und daher auch für die optimale Ausnutzung der Lagerflächen und Lasten ausgelegt. Die vier **MULTIplus** Fachbodentypen ermöglichen Fachlasten von 85 kg bis 330 kg, je nach Gewicht der Lagerware. Einfach den passenden Boden wählen und in jedes Stecksystem-Regal einsetzen.

Unser Bestseller ist der **MULTIplus150** Fachboden mit seiner einzigartigen Kantenhöhe von 25 mm für diese Fachlast. Er trägt 150 kg und ermöglicht eine präzise Lagerplatzverdichtung dank der Kombination mit der 25 mm-Rasterlochung der **MULTIplus** T-Profile.

» 4 Fachböden

für alle Anforderungen

NEU

MULTIplus85

Der Solide

- 85 kg Fachlast: unter anderem für Arbeitsbekleidung, Elektroinstallationsartikel oder Lagerkästen
- 25 mm Kantenhöhe
- ideal für den Einsatz bei leichten Lagergütern und Büroregalen

25 mm

Unser Bestseller

MULTIplus150

Der Alleskönner

- 150 kg Fachlast: z.B. für Werkzeuge, Farben, Eisenwaren
- für die Fachlast einzigartige Kantenhöhe von nur 25 mm
- Steigerung der Fachlast auf 220 kg durch optionale Verstärkungsunterzüge

25 mm

MULTIplus250

Der Kraftprotz

- 250 kg Fachlast: z.B. für Kanister, Folienrollen, Kabelgebände
- 40 mm Kantenhöhe
- Steigerung der Fachlast auf 330 kg durch optionale Verstärkungsunterzüge

40 mm

MULTIplus330

Der Titan

- 330 kg Fachlast: z.B. für Maschinenteile, Motoren, Kugellager
- 40 mm Kantenhöhe
- Steigerung der Fachlast auf 410 kg durch optionale Verstärkungsunterzüge

40 mm

» Fachbodenregale

einseitig nutzbar · Aussteifung durch Kreuzstrebe



- Höhen:**
- 1.800 mm
 - 2.000 mm
 - 2.300 mm
 - 2.500 mm
 - 3.000 mm
 - 4.000 mm
 - 4.500 mm
 - 5.000 mm
 - 6.000 mm
 - 7.000 mm
 - 7.500 mm

- Tiefen:**
- 300 mm
 - 400 mm
 - 500 mm
 - 600 mm
 - 800 mm
 - 1.000 mm

Breiten: 750 / 1.000 / 1.300 mm

Planung

Bei Komplettregalen werden T-Profile und Tiefenriegel standardmäßig in der Ausführung **MULTIplus** steckbar geliefert.

Alle Komplettregale beinhalten Abdeckkappen und Klemmfüße.

Wünschen Sie vormontierte Rahmen, werden diese bis 2.500 mm Höhe und 600 mm Tiefe gegen Mehrpreis werkseitig genietet (siehe Seite 79).

Sicherheit

Regale mit einem Höhen/Tiefen-Verhältnis **größer 5:1** müssen gemäß **DGVV Regel 108-007 (BGR 234)** gegen Kippen gesichert werden.

Beispiel:
Ein Regal mit einer Tiefe von 300 mm und einer Höhe von 2.000 mm muss durch eine Wand-, Fußverankerung oder Kopfverbände gesichert werden (s. Befestigungszubehör, Seite 81 - 85).

Die angegebenen Traglasten gelten für gleichmäßig verteilte Lasten je Regalboden.

Aufbaumaße

Grundregal:
Nennlänge + 60 mm

Anbauregal:
Nennlänge + 6 mm

Rahmentiefe gesamt:
Nenntiefe + 36 mm

Knicklänge:
Alle Bestellvorschläge sind statisch auf eine maximale Knicklänge von 600 mm ausgelegt. Größere Knicklängen auf Anfrage möglich.



Aussteifung durch Kreuzstrebe

Die Aussteifung der Regale mit Kreuzstrebe ist optimal für die einseitige Nutzung.

Produktmerkmale

- Aussteifung durch Kreuzstrebe
- einfaches Ausrichten des Regals durch Spannschlösser an den Kreuzstreben
- ideal zum Aufbau von Regalzeilen vor Wänden und als Doppelregal Rücken an Rücken
- Fachböden im Raster von 25 mm in der Höhe verstellbar
- individuelle Anpassung an räumliche Gegebenheiten und das Lagergut durch drei Regalbreiten
- geeignet zum Bau mehrstöckiger Regalanlagen
- schneller Aufbau durch einfaches Stecken der Fachböden
- preiswerte Aussteifungsvariante
- Erhöhung der Feldlast durch zusätzliche Tiefenriegel möglich

Komplettregale MULTIplus85 NEU



| Fachbreite 1.000 mm · Fachlast 85 kg | | | | | | | | | | | |
|---|-----------------|-----------|------------|------------|------------|------------|------------|------------|------------|------------|----------|
| Tiefe mm | | | | 300 | | 400 | | 500 | | 600 | |
| Höhe mm | Feldlast Tonnen | Fachböden | Grundregal | Anbauregal | Grundregal | Anbauregal | Grundregal | Anbauregal | Grundregal | Anbauregal | |
| Rahmen / Fachböden verzinkt | 2.000 | 1,3 t | 5 | 13130 | 13135 | 13140 | 13145 | 13150 | 13155 | 13160 | 13165 |
| | | | | 105,55 € | 75,15 € | 114,08 € | 82,84 € | 122,48 € | 90,44 € | 131,04 € | 98,22 € |
| | 2.500 | 1,7 t | 6 | 13131 | 13136 | 13141 | 13146 | 13151 | 13156 | 13161 | 13166 |
| | | | | 130,74 € | 92,22 € | 141,48 € | 101,70 € | 152,04 € | 111,06 € | 162,78 € | 120,63 € |
| 3.000 | 2,3 t | 7 | 13132 | 13137 | 13142 | 13147 | 13152 | 13157 | 13162 | 13167 | |
| | | | 161,49 € | 112,07 € | 173,60 € | 122,92 € | 185,52 € | 133,64 € | 197,66 € | 144,61 € | |
| Zusatz-Fachboden mit 4 Fachbodenträgern | | | 11333-B | 11333-B | 11344-B | 11344-B | 11355-B | 11355-B | 11366-B | 11366-B | |
| | | | 8,95 € | 8,95 € | 10,32 € | 10,32 € | 11,68 € | 11,68 € | 13,08 € | 13,08 € | |
| Rahmen / Fachböden RAL 7035 lichtgrau | 2.000 | 1,3 t | 5 | 33030 | 33035 | 33040 | 33045 | 33050 | 33055 | 33060 | 33065 |
| | | | | 124,94 € | 87,32 € | 132,56 € | 94,38 € | 145,26 € | 106,08 € | 153,34 € | 113,32 € |
| | 2.500 | 1,7 t | 6 | 33031 | 33036 | 33041 | 33046 | 33051 | 33056 | 33061 | 33066 |
| | | | | 156,00 € | 107,82 € | 165,48 € | 116,46 € | 181,32 € | 130,80 € | 191,52 € | 139,74 € |
| 3.000 | 2,3 t | 7 | 33032 | 33037 | 33042 | 33047 | 33052 | 33057 | 33062 | 33067 | |
| | | | 189,78 € | 129,68 € | 200,56 € | 139,62 € | 218,54 € | 156,10 € | 230,02 € | 166,32 € | |
| Zusatz-Fachboden mit 4 Fachbodenträgern | | | 31330-B | 31330-B | 31340-B | 31340-B | 31350-B | 31350-B | 31360-B | 31360-B | |
| | | | 9,94 € | 9,94 € | 11,24 € | 11,24 € | 13,38 € | 13,38 € | 14,66 € | 14,66 € | |
| Rahmen: RAL 5010 blau Fachböden: verzinkt | 2.000 | 1,3 t | 5 | 13130-B | 13135-B | 13140-B | 13145-B | 13150-B | 13155-B | 13160-B | 13165-B |
| | | | | 119,99 € | 82,37 € | 127,96 € | 89,78 € | 136,76 € | 97,58 € | 145,44 € | 105,42 € |
| | 2.500 | 1,7 t | 6 | 13131-B | 13136-B | 13141-B | 13146-B | 13151-B | 13156-B | 13161-B | 13166-B |
| | | | | 150,06 € | 101,88 € | 159,96 € | 110,94 € | 171,12 € | 120,60 € | 182,04 € | 130,26 € |
| 3.000 | 2,3 t | 7 | 13132-B | 13137-B | 13142-B | 13147-B | 13152-B | 13157-B | 13162-B | 13167-B | |
| | | | 182,85 € | 122,75 € | 194,12 € | 133,18 € | 206,64 € | 144,20 € | 218,96 € | 155,26 € | |
| Zusatz-Fachboden mit 4 Fachbodenträgern | | | 11333-B | 11333-B | 11344-B | 11344-B | 11355-B | 11355-B | 11366-B | 11366-B | |
| | | | 8,95 € | 8,95 € | 10,32 € | 10,32 € | 11,68 € | 11,68 € | 13,08 € | 13,08 € | |



Komplettregale MULTIplus150

| Fachbreite 750 mm · Fachlast 150 kg | | | | | | | | | | | | | |
|---|-----------------|-----------|---|------------|------------|------------|------------|------------|------------|------------|------------|------------|------------|
| Tiefe mm | | | | 300 | | 400 | | 500 | | 600 | | 800 | |
| Höhe mm | Feldlast Tonnen | Fachböden | | Grundregal | Anbauregal | Grundregal | Anbauregal | Grundregal | Anbauregal | Grundregal | Anbauregal | Grundregal | Anbauregal |
| Rahmen / Fachböden verzinkt | 2.000 | 1,3 t | 5 | 12730-75 | 12735-75 | 12740-75 | 12745-75 | 12750-75 | 12755-75 | 12760-75 | 12765-75 | 12780-75 | 12785-75 |
| | | | | 103,45 € | 73,05 € | 109,88 € | 78,64 € | 116,23 € | 84,19 € | 122,44 € | 89,62 € | 147,96 € | 113,18 € |
| | 2.500 | 1,7 t | 6 | 12731-75 | 12736-75 | 12741-75 | 12746-75 | 12751-75 | 12756-75 | 12761-75 | 12766-75 | 12781-75 | 12786-75 |
| | | | | 128,22 € | 89,70 € | 136,44 € | 96,66 € | 144,54 € | 103,56 € | 152,46 € | 110,31 € | 184,26 € | 139,17 € |
| | 3.000 | 2,3 t | 7 | 12732-75 | 12737-75 | 12742-75 | 12747-75 | 12752-75 | 12757-75 | 12762-75 | 12767-75 | 12782-75 | 12787-75 |
| | | | | 158,55 € | 109,13 € | 167,72 € | 117,04 € | 176,77 € | 124,89 € | 185,62 € | 132,57 € | 221,74 € | 165,75 € |
| Zusatz-Fachboden mit 4 Fachbodenträgern | | | | 17203-B | 17203-B | 17204-B | 17204-B | 17205-B | 17205-B | 17206-B | 17206-B | 17208-B | 17208-B |
| | | | | 8,53 € | 8,53 € | 9,48 € | 9,48 € | 10,43 € | 10,43 € | 11,36 € | 11,36 € | 15,68 € | 15,68 € |
| Rahmen / Fachböden RAL 7035 lichtgrau | 2.000 | 1,3 t | 5 | 32630-75 | 32635-75 | 32640-75 | 32645-75 | 32650-75 | 32655-75 | 32660-75 | 32665-75 | 32680-75 | 32685-75 |
| | | | | 123,09 € | 85,47 € | 128,76 € | 90,58 € | 139,46 € | 100,28 € | 145,69 € | 105,67 € | 171,22 € | 129,26 € |
| | 2.500 | 1,7 t | 6 | 32631-75 | 32636-75 | 32641-75 | 32646-75 | 32651-75 | 32656-75 | 32661-75 | 32666-75 | 32681-75 | 32686-75 |
| | | | | 153,78 € | 105,60 € | 160,92 € | 111,90 € | 174,36 € | 123,84 € | 182,34 € | 130,56 € | 214,14 € | 159,45 € |
| | 3.000 | 2,3 t | 7 | 32632-75 | 32637-75 | 32642-75 | 32647-75 | 32652-75 | 32657-75 | 32662-75 | 32667-75 | 32682-75 | 32687-75 |
| | | | | 187,19 € | 127,09 € | 195,24 € | 134,30 € | 210,42 € | 147,98 € | 219,31 € | 155,61 € | 255,13 € | 188,83 € |
| Zusatz-Fachboden mit 4 Fachbodenträgern | | | | 37203-B | 37203-B | 37204-B | 37204-B | 37205-B | 37205-B | 37206-B | 37206-B | 37208-B | 37208-B |
| | | | | 9,57 € | 9,57 € | 10,48 € | 10,48 € | 12,22 € | 12,22 € | 13,13 € | 13,13 € | 17,46 € | 17,46 € |
| Rahmen: RAL 5010 blau Fachböden: verzinkt | 2.000 | 1,3 t | 5 | 12730-75-B | 12735-75-B | 12740-75-B | 12745-75-B | 12750-75-B | 12755-75-B | 12760-75-B | 12765-75-B | 12780-75-B | 12785-75-B |
| | | | | 117,89 € | 80,27 € | 123,76 € | 85,58 € | 130,51 € | 91,33 € | 136,84 € | 96,82 € | 162,32 € | 120,36 € |
| | 2.500 | 1,7 t | 6 | 12731-75-B | 12736-75-B | 12741-75-B | 12746-75-B | 12751-75-B | 12756-75-B | 12761-75-B | 12766-75-B | 12781-75-B | 12786-75-B |
| | | | | 147,54 € | 99,36 € | 154,92 € | 105,90 € | 163,62 € | 113,10 € | 171,72 € | 119,94 € | 203,46 € | 148,77 € |
| | 3.000 | 2,3 t | 7 | 12732-75-B | 12737-75-B | 12742-75-B | 12747-75-B | 12752-75-B | 12757-75-B | 12762-75-B | 12767-75-B | 12782-75-B | 12787-75-B |
| | | | | 179,91 € | 119,81 € | 188,24 € | 127,30 € | 197,89 € | 135,45 € | 206,92 € | 143,22 € | 242,98 € | 176,37 € |
| Zusatz-Fachboden mit 4 Fachbodenträgern | | | | 17203-B | 17203-B | 17204-B | 17204-B | 17205-B | 17205-B | 17206-B | 17206-B | 17208-B | 17208-B |
| | | | | 8,53 € | 8,53 € | 9,48 € | 9,48 € | 10,43 € | 10,43 € | 11,36 € | 11,36 € | 15,68 € | 15,68 € |

| Fachbreite 1.000 mm · Fachlast 150 kg | | | | | | | | | | | | | |
|---|-------|-------|---|----------|----------|----------|----------|----------|----------|----------|----------|----------|----------|
| Rahmen / Fachböden verzinkt | 2.000 | 1,3 t | 5 | 12730 | 12735 | 12740 | 12745 | 12750 | 12755 | 12760 | 12765 | 12580 | 12585 |
| | | | | 109,10 € | 78,70 € | 119,53 € | 88,29 € | 128,98 € | 96,94 € | 138,79 € | 105,97 € | 159,56 € | 124,78 € |
| | 2.500 | 1,7 t | 6 | 12731 | 12736 | 12741 | 12746 | 12751 | 12756 | 12761 | 12766 | 12581 | 12586 |
| | | | | 135,00 € | 96,48 € | 148,02 € | 108,24 € | 159,84 € | 118,86 € | 172,08 € | 129,93 € | 198,18 € | 153,09 € |
| | 3.000 | 2,3 t | 7 | 12732 | 12737 | 12742 | 12747 | 12752 | 12757 | 12762 | 12767 | 12582 | 12587 |
| | | | | 166,46 € | 117,04 € | 181,23 € | 130,55 € | 194,62 € | 142,74 € | 208,51 € | 155,46 € | 237,98 € | 181,99 € |
| Zusatz-Fachboden mit 4 Fachbodenträgern | | | | 17230-B | 17230-B | 17240-B | 17240-B | 17250-B | 17250-B | 17260-B | 17260-B | 17280-B | 17280-B |
| | | | | 9,66 € | 9,66 € | 11,41 € | 11,41 € | 12,98 € | 12,98 € | 14,63 € | 14,63 € | 18,00 € | 18,00 € |
| Rahmen / Fachböden RAL 7035 lichtgrau | 2.000 | 1,3 t | 5 | 32630 | 32635 | 32640 | 32645 | 32650 | 32655 | 32660 | 32665 | 32680 | 32685 |
| | | | | 126,19 € | 88,57 € | 137,06 € | 98,88 € | 151,51 € | 112,33 € | 162,59 € | 122,57 € | 183,87 € | 141,91 € |
| | 2.500 | 1,7 t | 6 | 32631 | 32636 | 32641 | 32646 | 32651 | 32656 | 32661 | 32666 | 32681 | 32686 |
| | | | | 157,50 € | 109,32 € | 170,88 € | 121,86 € | 188,82 € | 138,30 € | 202,62 € | 150,84 € | 229,32 € | 174,63 € |
| | 3.000 | 2,3 t | 7 | 32632 | 32637 | 32642 | 32647 | 32652 | 32657 | 32662 | 32667 | 32682 | 32687 |
| | | | | 191,53 € | 131,43 € | 206,86 € | 145,92 € | 227,29 € | 164,85 € | 242,97 € | 179,27 € | 272,84 € | 206,54 € |
| Zusatz-Fachboden mit 4 Fachbodenträgern | | | | 37230-B | 37230-B | 37240-B | 37240-B | 37250-B | 37250-B | 37260-B | 37260-B | 37280-B | 37280-B |
| | | | | 10,19 € | 10,19 € | 12,14 € | 12,14 € | 14,63 € | 14,63 € | 16,51 € | 16,51 € | 19,99 € | 19,99 € |
| Rahmen: RAL 5010 blau Fachböden: verzinkt | 2.000 | 1,3 t | 5 | 12630-B | 12635-B | 12640-B | 12645-B | 12650-B | 12655-B | 12660-B | 12665-B | 12580-B | 12585-B |
| | | | | 123,54 € | 85,92 € | 133,41 € | 95,23 € | 143,26 € | 104,08 € | 153,19 € | 113,17 € | 173,92 € | 131,96 € |
| | 2.500 | 1,7 t | 6 | 12631-B | 12636-B | 12641-B | 12646-B | 12651-B | 12656-B | 12661-B | 12666-B | 12581-B | 12586-B |
| | | | | 154,32 € | 106,14 € | 166,50 € | 117,48 € | 178,92 € | 128,40 € | 191,34 € | 139,56 € | 217,38 € | 162,69 € |
| | 3.000 | 2,3 t | 7 | 12732-B | 12737-B | 12742-B | 12747-B | 12752-B | 12757-B | 12762-B | 12767-B | 12582-B | 12587-B |
| | | | | 187,82 € | 127,72 € | 201,75 € | 140,81 € | 215,74 € | 153,30 € | 229,81 € | 166,11 € | 259,22 € | 192,61 € |
| Zusatz-Fachboden mit 4 Fachbodenträgern | | | | 17230-B | 17230-B | 17240-B | 17240-B | 17250-B | 17250-B | 17260-B | 17260-B | 17280-B | 17280-B |
| | | | | 9,66 € | 9,66 € | 11,41 € | 11,41 € | 12,98 € | 12,98 € | 14,63 € | 14,63 € | 18,00 € | 18,00 € |

| Fachbreite 1.300 mm · Fachlast 150 kg | | | | | | | | | | | | | |
|---|-------|-------|---|-------------|-------------|-------------|-------------|-------------|-------------|-------------|-------------|-------------|-------------|
| Rahmen / Fachböden verzinkt | 2.000 | 1,3 t | 5 | 12730-130 | 12735-130 | 12740-130 | 12745-130 | 12750-130 | 12755-130 | 12760-130 | 12765-130 | 12780-130 | 12785-130 |
| | | | | 135,27 € | 103,96 € | 146,45 € | 114,30 € | 157,40 € | 124,45 € | 168,26 € | 134,53 € | 219,68 € | 183,99 € |
| | 2.500 | 1,7 t | 6 | 12731-130 | 12736-130 | 12741-130 | 12746-130 | 12751-130 | 12756-130 | 12761-130 | 12766-130 | 12781-130 | 12786-130 |
| | | | | 166,04 € | 126,61 € | 179,96 € | 139,27 € | 193,58 € | 151,69 € | 207,08 € | 164,02 € | 269,96 € | 223,96 € |
| | 3.000 | 2,3 t | 7 | 12732-130 | 12737-130 | 12742-130 | 12747-130 | 12752-130 | 12757-130 | 12762-130 | 12767-130 | 12782-130 | 12787-130 |
| | | | | 204,19 € | 152,95 € | 220,01 € | 167,51 € | 235,50 € | 181,80 € | 250,86 € | 195,99 € | 323,24 € | 265,43 € |
| Zusatz-Fachboden mit 4 Fachbodenträgern | | | | 17530-B | 17530-B | 17540-B | 17540-B | 17550-B | 17550-B | 17560-B | 17560-B | 17580-B | 17580-B |
| | | | | 14,53 € | 14,53 € | 16,43 € | 16,43 € | 18,30 € | 18,30 € | 20,16 € | 20,16 € | 29,66 € | 29,66 € |
| Rahmen / Fachböden RAL 7035 lichtgrau | 2.000 | 1,3 t | 5 | 32630-130 | 32635-130 | 32640-130 | 32645-130 | 32650-130 | 32655-130 | 32660-130 | 32665-130 | 32680-130 | 32685-130 |
| | | | | 158,66 € | 120,13 € | 168,53 € | 129,44 € | 189,78 € | 149,69 € | 200,31 € | 159,38 € | 269,49 € | 226,62 € |
| | 2.500 | 1,7 t | 6 | 32631-130 | 32636-130 | 32641-130 | 32646-130 | 32651-130 | 32656-130 | 32661-130 | 32666-130 | 32681-130 | 32686-130 |
| | | | | 196,10 € | 147,01 € | 208,28 € | 158,35 € | 234,38 € | 182,95 € | 247,52 € | 194,83 € | 331,70 € | 276,10 € |
| | 3.000 | 2,3 t | 7 | 32632-130 | 32637-130 | 32642-130 | 32647-130 | 32652-130 | 32657-130 | 32662-130 | 32667-130 | 32682-130 | 32687-130 |
| | | | | 238,08 € | 176,16 € | 252,01 € | 189,25 € | 281,96 € | 217,70 € | 296,87 € | 231,35 € | 393,80 € | 325,68 € |
| Zusatz-Fachboden mit 4 Fachbodenträgern | | | | 37530-B | 37530-B | 37540-B | 37540-B | 37550-B | 37550-B | 37560-B | 37560-B | 37580-B | 37580-B |
| | | | | 16,32 € | 16,32 € | 18,07 € | 18,07 € | 21,92 € | 21,92 € | 23,69 € | 23,69 € | 36,75 € | 36,75 € |
| Rahmen: RAL 5010 blau Fachböden: verzinkt | 2.000 | 1,3 t | 5 | 12730-130-B | 12735-130-B | 12740-130-B | 12745-130-B | 12750-130-B | 12755-130-B | 12760-130-B | 12765-130-B | 12780-130-B | 12785-130-B |
| | | | | 149,71 € | 111,18 € | 160,33 € | 121,24 € | 171,68 € | 131,59 € | 182,66 € | 141,73 € | 234,04 € | 191,17 € |
| | 2.500 | 1,7 t | 6 | 12731-130-B | 12736-130-B | 12741-130-B | 12746-130-B | 12751-130-B | 12756-130-B | 12761-130-B | 12766-130-B | 12781-130-B | 12786-130-B |
| | | | | 185,36 € | 136,27 € | 198,44 € | 148,51 € | 212,66 € | 161,23 € | 226,34 € | 173,65 € | 289,16 € | 233,56 € |
| | 3.000 | 2,3 t | 7 | 12732-130-B | 12737-130-B | 12742-130-B | 12747-130-B | 12752-130-B | 12757-130-B | 12762-130-B | 12767-130-B | 12782-130-B | 12787-130-B |
| | | | | 225,55 € | 163,63 € | 240,53 € | 177,77 € | 256,62 € | 192,36 € | 272,16 € | 206,64 € | 344,48 € | 276,05 € |
| Zusatz-Fachboden mit 4 Fachbodenträgern | | | | 17530-B | 17530-B | 17540-B | 17540-B | 17550-B | 17550-B | 17560-B | 17560-B | 17580-B | 17580-B |
| | | | | 14,53 € | 14,53 € | 16,43 € | 16,43 € | 18,30 € | 18,30 € | 20,16 € | 20,16 € | 29,66 € | 29,66 € |

Alle Preise ohne Bestückung. Die Tabellen zeigen Bestellbeispiele. Weitere Abmessungen und Ausführungen auf Anfrage.

Stecksystem

Schraubsystem

Büroregale

Weißspannregale

Palettenregale

Kragarmregale



Komplettrregale MULTIplus250

| Fachbreite 750 mm · Fachlast 250 kg | | | | | | | | | | | | | |
|---|----------|----------------|-----------|------------|------------|------------|------------|------------|------------|------------|------------|------------|------------|
| | Tiefe mm | | | 300 | | 400 | | 500 | | 600 | | 800 | |
| | Höhe mm | Feldlast Tonne | Fachböden | Grundregal | Anbauregal | Grundregal | Anbauregal | Grundregal | Anbauregal | Grundregal | Anbauregal | Grundregal | Anbauregal |
| Rahmen / Fachböden verzinkt | 2.000 | 1,3 t | 5 | 12930-75 | 12935-75 | 12940-75 | 12945-75 | 12950-75 | 12955-75 | 12960-75 | 12965-75 | 12980-75 | 12985-75 |
| | | | | 108,60 € | 78,20 € | 116,93 € | 85,69 € | 124,98 € | 92,94 € | 133,09 € | 100,27 € | 159,81 € | 125,03 € |
| | 2.500 | 1,7 t | 6 | 12931-75 | 12936-75 | 12941-75 | 12946-75 | 12951-75 | 12956-75 | 12961-75 | 12966-75 | 12981-75 | 12986-75 |
| | | | | 134,40 € | 95,88 € | 144,90 € | 105,12 € | 155,04 € | 114,06 € | 165,24 € | 123,09 € | 198,48 € | 153,39 € |
| | 3.000 | 2,3 t | 7 | 12932-75 | 12937-75 | 12942-75 | 12947-75 | 12952-75 | 12957-75 | 12962-75 | 12967-75 | 12982-75 | 12987-75 |
| | | | | 165,76 € | 116,34 € | 177,59 € | 126,91 € | 189,02 € | 137,14 € | 200,53 € | 147,48 € | 238,33 € | 182,34 € |
| Zusatz-Fachboden mit 4 Fachbodenträgern | | | | 17303-B | 17303-B | 17304-B | 17304-B | 17305-B | 17305-B | 17306-B | 17306-B | 17308-B | 17308-B |
| | | | | 9,56 € | 9,56 € | 10,89 € | 10,89 € | 12,18 € | 12,18 € | 13,49 € | 13,49 € | 18,05 € | 18,05 € |
| Rahmen / Fachböden RAL 7035 lichtgrau | 2.000 | 1,3 t | 5 | 32830-75 | 32835-75 | 32840-75 | 32845-75 | 32850-75 | 32855-75 | 32860-75 | 32865-75 | 32880-75 | 32885-75 |
| | | | | 128,44 € | 90,82 € | 136,46 € | 98,28 € | 145,61 € | 106,43 € | 154,59 € | 114,57 € | 183,72 € | 141,76 € |
| | 2.500 | 1,7 t | 6 | 32831-75 | 32836-75 | 32841-75 | 32846-75 | 32851-75 | 32856-75 | 32861-75 | 32866-75 | 32881-75 | 32886-75 |
| | | | | 160,20 € | 112,02 € | 170,16 € | 121,14 € | 181,74 € | 131,22 € | 193,02 € | 141,24 € | 229,14 € | 174,45 € |
| | 3.000 | 2,3 t | 7 | 32832-75 | 32837-75 | 32842-75 | 32847-75 | 32852-75 | 32857-75 | 32862-75 | 32867-75 | 32882-75 | 32887-75 |
| | | | | 194,68 € | 134,58 € | 206,02 € | 145,08 € | 219,03 € | 156,59 € | 231,77 € | 168,07 € | 272,94 € | 206,33 € |
| Zusatz-Fachboden mit 4 Fachbodenträgern | | | | 37303-B | 37303-B | 37304-B | 37304-B | 37305-B | 37305-B | 37306-B | 37306-B | 37308-B | 37308-B |
| | | | | 10,64 € | 10,64 € | 12,02 € | 12,02 € | 13,45 € | 13,45 € | 14,91 € | 14,91 € | 19,96 € | 19,96 € |
| Rahmen: RAL 5010 blau Fachböden: verzinkt | 2.000 | 1,3 t | 5 | 12930-75-B | 12935-75-B | 12940-75-B | 12945-75-B | 12950-75-B | 12955-75-B | 12960-75-B | 12965-75-B | 12980-75-B | 12985-75-B |
| | | | | 123,04 € | 85,42 € | 130,81 € | 92,63 € | 139,26 € | 100,08 € | 147,49 € | 107,47 € | 174,17 € | 132,21 € |
| | 2.500 | 1,7 t | 6 | 12931-75-B | 12936-75-B | 12941-75-B | 12946-75-B | 12951-75-B | 12956-75-B | 12961-75-B | 12966-75-B | 12981-75-B | 12986-75-B |
| | | | | 153,72 € | 105,54 € | 163,38 € | 114,36 € | 174,12 € | 123,60 € | 184,50 € | 132,72 € | 217,68 € | 162,99 € |
| | 3.000 | 2,3 t | 7 | 12932-75-B | 12937-75-B | 12942-75-B | 12947-75-B | 12952-75-B | 12957-75-B | 12962-75-B | 12967-75-B | 12982-75-B | 12987-75-B |
| | | | | 187,12 € | 127,02 € | 198,11 € | 137,17 € | 210,14 € | 147,70 € | 221,83 € | 158,13 € | 259,57 € | 192,96 € |
| Zusatz-Fachboden mit 4 Fachbodenträgern | | | | 17303-B | 17303-B | 17304-B | 17304-B | 17305-B | 17305-B | 17306-B | 17306-B | 17308-B | 17308-B |
| | | | | 9,56 € | 9,56 € | 10,89 € | 10,89 € | 12,18 € | 12,18 € | 13,49 € | 13,49 € | 18,05 € | 18,05 € |

| Fachbreite 1.000 mm · Fachlast 250 kg | | | | | | | | | | | | | |
|---|---------|----------------|-----------|------------|------------|------------|------------|------------|------------|------------|------------|------------|------------|
| | Höhe mm | Feldlast Tonne | Fachböden | 300 | | 400 | | 500 | | 600 | | 800 | |
| | | | | Grundregal | Anbauregal | Grundregal | Anbauregal | Grundregal | Anbauregal | Grundregal | Anbauregal | Grundregal | Anbauregal |
| Rahmen / Fachböden verzinkt | 2.000 | 1,3 t | 5 | 12930 | 12935 | 12940 | 12945 | 12950 | 12955 | 12960 | 12965 | 12980 | 12985 |
| | | | | 118,65 € | 88,25 € | 130,48 € | 99,24 € | 144,83 € | 112,79 € | 156,09 € | 123,27 € | 178,71 € | 143,93 € |
| | 2.500 | 1,7 t | 6 | 12931 | 12936 | 12941 | 12946 | 12951 | 12956 | 12961 | 12966 | 12981 | 12986 |
| | | | | 146,46 € | 107,94 € | 161,16 € | 121,38 € | 178,86 € | 137,88 € | 192,84 € | 150,69 € | 221,16 € | 176,07 € |
| | 3.000 | 2,3 t | 7 | 12932 | 12937 | 12942 | 12947 | 12952 | 12957 | 12962 | 12967 | 12982 | 12987 |
| | | | | 179,83 € | 130,41 € | 196,56 € | 145,88 € | 216,81 € | 164,93 € | 232,73 € | 179,68 € | 264,79 € | 208,80 € |
| Zusatz-Fachboden mit 4 Fachbodenträgern | | | | 17330-B | 17330-B | 17340-B | 17340-B | 17350-B | 17350-B | 17360-B | 17360-B | 17380-B | 17380-B |
| | | | | 11,57 € | 11,57 € | 13,60 € | 13,60 € | 16,15 € | 16,15 € | 18,09 € | 18,09 € | 21,83 € | 21,83 € |
| Rahmen / Fachböden RAL 7035 lichtgrau | 2.000 | 1,3 t | 5 | 32830 | 32835 | 32840 | 32845 | 32850 | 32855 | 32860 | 32865 | 32880 | 32885 |
| | | | | 140,54 € | 102,92 € | 148,41 € | 110,23 € | 165,51 € | 126,33 € | 180,24 € | 140,22 € | 197,67 € | 155,71 € |
| | 2.500 | 1,7 t | 6 | 32831 | 32836 | 32841 | 32846 | 32851 | 32856 | 32861 | 32866 | 32881 | 32886 |
| | | | | 174,72 € | 126,54 € | 184,50 € | 135,48 € | 205,62 € | 155,10 € | 223,80 € | 172,02 € | 245,88 € | 191,19 € |
| | 3.000 | 2,3 t | 7 | 32832 | 32837 | 32842 | 32847 | 32852 | 32857 | 32862 | 32867 | 32882 | 32887 |
| | | | | 211,62 € | 151,52 € | 222,75 € | 161,81 € | 246,89 € | 184,45 € | 267,68 € | 203,98 € | 292,47 € | 225,86 € |
| Zusatz-Fachboden mit 4 Fachbodenträgern | | | | 37330-B | 37330-B | 37340-B | 37340-B | 37350-B | 37350-B | 37360-B | 37360-B | 37380-B | 37380-B |
| | | | | 13,06 € | 13,06 € | 14,41 € | 14,41 € | 17,43 € | 17,43 € | 20,04 € | 20,04 € | 22,75 € | 22,75 € |
| Rahmen: RAL 5010 blau Fachböden: verzinkt | 2.000 | 1,3 t | 5 | 12930-B | 12935-B | 12940-B | 12945-B | 12950-B | 12955-B | 12960-B | 12965-B | 12980-B | 12985-B |
| | | | | 133,09 € | 95,47 € | 144,36 € | 106,18 € | 159,11 € | 119,93 € | 170,49 € | 130,47 € | 193,07 € | 151,11 € |
| | 2.500 | 1,7 t | 6 | 12931-B | 12936-B | 12941-B | 12946-B | 12951-B | 12956-B | 12961-B | 12966-B | 12981-B | 12986-B |
| | | | | 165,78 € | 117,60 € | 179,64 € | 130,62 € | 197,94 € | 147,42 € | 212,10 € | 160,32 € | 240,36 € | 185,67 € |
| | 3.000 | 2,3 t | 7 | 12932-B | 12937-B | 12942-B | 12947-B | 12952-B | 12957-B | 12962-B | 12967-B | 12982-B | 12987-B |
| | | | | 201,19 € | 141,09 € | 217,08 € | 156,14 € | 237,93 € | 175,49 € | 254,03 € | 190,33 € | 286,03 € | 219,42 € |
| Zusatz-Fachboden mit 4 Fachbodenträgern | | | | 17330-B | 17330-B | 17340-B | 17340-B | 17350-B | 17350-B | 17360-B | 17360-B | 17380-B | 17380-B |
| | | | | 11,57 € | 11,57 € | 13,60 € | 13,60 € | 16,15 € | 16,15 € | 18,09 € | 18,09 € | 21,83 € | 21,83 € |

| Fachbreite 1.300 mm · Fachlast 250 kg | | | | | | | | | | | | | |
|---|---------|----------------|-----------|-------------|-------------|-------------|-------------|-------------|-------------|-------------|-------------|-------------|-------------|
| | Höhe mm | Feldlast Tonne | Fachböden | 300 | | 400 | | 500 | | 600 | | 800 | |
| | | | | Grundregal | Anbauregal | Grundregal | Anbauregal | Grundregal | Anbauregal | Grundregal | Anbauregal | Grundregal | Anbauregal |
| Rahmen / Fachböden verzinkt | 2.000 | 1,3 t | 5 | 12930-130 | 12935-130 | 12940-130 | 12945-130 | 12950-130 | 12955-130 | 12960-130 | 12965-130 | 12980-130 | 12985-130 |
| | | | | 142,02 € | 110,71 € | 155,85 € | 123,70 € | 169,50 € | 136,55 € | 183,21 € | 149,48 € | 233,63 € | 197,94 € |
| | 2.500 | 1,7 t | 6 | 12931-130 | 12936-130 | 12941-130 | 12946-130 | 12951-130 | 12956-130 | 12961-130 | 12966-130 | 12981-130 | 12986-130 |
| | | | | 174,14 € | 134,71 € | 191,24 € | 150,55 € | 208,10 € | 166,21 € | 225,02 € | 181,96 € | 286,70 € | 240,70 € |
| | 3.000 | 2,3 t | 7 | 12932-130 | 12937-130 | 12942-130 | 12947-130 | 12952-130 | 12957-130 | 12962-130 | 12967-130 | 12982-130 | 12987-130 |
| | | | | 213,64 € | 162,40 € | 233,17 € | 180,67 € | 252,44 € | 198,74 € | 271,79 € | 216,92 € | 342,77 € | 284,96 € |
| Zusatz-Fachboden mit 4 Fachbodenträgern | | | | 17630-B | 17630-B | 17640-B | 17640-B | 17650-B | 17650-B | 17660-B | 17660-B | 17680-B | 17680-B |
| | | | | 15,88 € | 15,88 € | 18,31 € | 18,31 € | 20,72 € | 20,72 € | 23,15 € | 23,15 € | 32,45 € | 32,45 € |
| Rahmen / Fachböden RAL 7035 lichtgrau | 2.000 | 1,3 t | 5 | 32830-130 | 32835-130 | 32840-130 | 32845-130 | 32850-130 | 32855-130 | 32860-130 | 32865-130 | 32880-130 | 32885-130 |
| | | | | 169,76 € | 131,23 € | 183,53 € | 144,44 € | 206,63 € | 166,54 € | 220,96 € | 180,03 € | 281,79 € | 238,92 € |
| | 2.500 | 1,7 t | 6 | 32831-130 | 32836-130 | 32841-130 | 32846-130 | 32851-130 | 32856-130 | 32861-130 | 32866-130 | 32881-130 | 32886-130 |
| | | | | 209,42 € | 160,33 € | 226,28 € | 176,35 € | 254,60 € | 203,17 € | 272,30 € | 219,61 € | 346,46 € | 290,86 € |
| | 3.000 | 2,3 t | 7 | 32832-130 | 32837-130 | 32842-130 | 32847-130 | 32852-130 | 32857-130 | 32862-130 | 32867-130 | 32882-130 | 32887-130 |
| | | | | 253,62 € | 191,70 € | 273,01 € | 210,25 € | 305,55 € | 241,29 € | 325,78 € | 260,26 € | 411,33 € | 342,90 € |
| Zusatz-Fachboden mit 4 Fachbodenträgern | | | | 37630-B | 37630-B | 37640-B | 37640-B | 37650-B | 37650-B | 37660-B | 37660-B | 37680-B | 37680-B |
| | | | | 18,54 € | 18,54 € | 21,07 € | 21,07 € | 25,29 € | 25,29 € | 27,82 € | 27,82 € | 39,21 € | 39,21 € |
| Rahmen: RAL 5010 blau Fachböden: verzinkt | 2.000 | 1,3 t | 5 | 12930-130-B | 12935-130-B | 12940-130-B | 12945-130-B | 12950-130-B | 12955-130-B | 12960-130-B | 12965-130-B | 12980-130-B | 12985-130-B |
| | | | | 156,46 € | 117,93 € | 169,73 € | 130,64 € | 183,78 € | 143,69 € | 197,61 € | 156,68 € | 247,99 € | 205,12 € |
| | 2.500 | 1,7 t | 6 | 12931-130-B | 12936-130-B | 12941-130-B | 12946-130-B | 12951-130-B | 12956-130-B | 12961-130-B | 12966-130-B | 12981-130-B | 12986-130-B |
| | | | | 193,46 € | 144,37 € | 209,72 € | 159,79 € | 227,18 € | 175,75 € | 244,28 € | 191,59 € | 305,90 € | 250,30 € |
| | 3.000 | 2,3 t | 7 | 12932-130-B | 12937-130-B | 12942-130-B | 12947-130-B | 12952-130-B | 12957-130-B | 12962-130-B | 12967-130-B | 12982-130-B | 12987-130-B |
| | | | | 235,00 € | 173,08 € | 253,69 € | 190,93 € | 273,56 € | 209,30 € | 293,09 € | 227,57 € | 364,01 € | 295,58 € |
| Zusatz-Fachboden mit 4 Fachbodenträgern | | | | 17630-B | 17630-B | 17640-B | 17640-B | 17650-B | 17650-B | 17660-B | 17660-B | 17680-B | 17680-B |
| | | | | 15,88 € | 15,88 € | 18,31 € | 18,31 € | 20,72 € | 20,72 € | 23,15 € | 23,15 € | 32,45 | |



Komplettregale MULTIplus330

| Fachbreite 1.000 mm · Fachlast 330 kg | | | | | | | | | | | | | |
|--|-----------------|-----------|---|------------|------------|------------|------------|------------|------------|------------|------------|------------|------------|
| Tiefe mm | | | | 300 | | 400 | | 500 | | 600 | | 800 | |
| Höhe mm | Feldlast Tonnen | Fachböden | | Grundregal | Anbauregal | Grundregal | Anbauregal | Grundregal | Anbauregal | Grundregal | Anbauregal | Grundregal | Anbauregal |
| Rahmen / Fachböden verzinkt | 2.000 | 2,1 t | 5 | 13930 | 13935 | 13940 | 13945 | 13950 | 13955 | 13960 | 13965 | 13980 | 13985 |
| | | | | 133,74 € | 100,72 € | 155,51 € | 121,23 € | 162,11 € | 126,63 € | 175,81 € | 140,33 € | 212,68 € | 173,09 € |
| | 2.500 | 2,3 t | 6 | 13931 | 13936 | 13941 | 13946 | 13951 | 13956 | 13961 | 13966 | 13981 | 13986 |
| | | | | 169,60 € | 125,42 € | 196,06 € | 150,20 € | 204,30 € | 156,84 € | 223,86 € | 174,84 € | 266,08 € | 213,14 € |
| | 3.000 | 2,3 t | 7 | 13932 | 13937 | 13942 | 13947 | 13952 | 13957 | 13962 | 13967 | 13982 | 13987 |
| | | | | 193,62 € | 144,20 € | 223,09 € | 172,41 € | 231,37 € | 179,49 € | 252,89 € | 199,84 € | 298,88 € | 242,89 € |
| Zusatz-Fachboden mit 4 Fachbodenträgern | | | | 17430-B | 17430-B | 17440-B | 17440-B | 17450-B | 17450-B | 17460-B | 17460-B | 17480-B | 17480-B |
| | | | | 13,54 € | 13,54 € | 17,39 € | 17,39 € | 18,23 € | 18,23 € | 20,97 € | 20,97 € | 26,70 € | 26,70 € |
| Rahmen / Fachböden RAL 7035 lichtgrau | 2.000 | 2,1 t | 5 | 33830 | 33835 | 33840 | 33845 | 33850 | 33855 | 33860 | 33865 | 33880 | 33885 |
| | | | | 162,21 € | 120,93 € | 178,39 € | 136,27 € | 197,44 € | 153,82 € | 213,76 € | 168,88 € | 231,83 € | 184,04 € |
| | 2.500 | 2,3 t | 6 | 33831 | 33836 | 33841 | 33846 | 33851 | 33856 | 33861 | 33866 | 33881 | 33886 |
| | | | | 205,34 € | 150,46 € | 224,98 € | 168,98 € | 248,24 € | 190,24 € | 268,16 € | 208,48 € | 290,62 € | 227,06 € |
| | 3.000 | 2,3 t | 7 | 33832 | 33837 | 33842 | 33847 | 33852 | 33857 | 33862 | 33867 | 33882 | 33887 |
| | | | | 231,71 € | 171,61 € | 253,69 € | 192,75 € | 279,16 € | 216,72 € | 301,00 € | 237,30 € | 323,97 € | 257,36 € |
| Zusatz-Fachboden mit 4 Fachbodenträgern | | | | 37430-B | 37430-B | 37440-B | 37440-B | 37450-B | 37450-B | 37460-B | 37460-B | 37480-B | 37480-B |
| | | | | 15,93 € | 15,93 € | 18,83 € | 18,83 € | 22,04 € | 22,04 € | 24,80 € | 24,80 € | 27,25 € | 27,25 € |
| Rahmen: RAL 5010 blau Fachböden: verzinkt | 2.000 | 2,1 t | 5 | 13930-B | 13935-B | 13940-B | 13945-B | 13950-B | 13955-B | 13960-B | 13965-B | 13980-B | 13985-B |
| | | | | 150,26 € | 108,98 € | 171,19 € | 129,07 € | 178,39 € | 134,77 € | 194,61 € | 149,73 € | 229,08 € | 181,29 € |
| | 2.500 | 2,3 t | 6 | 13931-B | 13936-B | 13941-B | 13946-B | 13951-B | 13956-B | 13961-B | 13966-B | 13981-B | 13986-B |
| | | | | 191,00 € | 136,12 € | 216,34 € | 160,34 € | 225,38 € | 167,38 € | 245,18 € | 185,50 € | 287,32 € | 223,76 € |
| | 3.000 | 2,3 t | 7 | 13932-B | 13937-B | 13942-B | 13947-B | 13952-B | 13957-B | 13962-B | 13967-B | 13982-B | 13987-B |
| | | | | 214,98 € | 154,88 € | 243,61 € | 182,67 € | 252,49 € | 190,05 € | 274,19 € | 210,49 € | 320,12 € | 253,51 € |
| Zusatz-Fachboden mit 4 Fachbodenträgern | | | | 17430-B | 17430-B | 17440-B | 17440-B | 17450-B | 17450-B | 17460-B | 17460-B | 17480-B | 17480-B |
| | | | | 13,54 € | 13,54 € | 17,39 € | 17,39 € | 18,23 € | 18,23 € | 20,97 € | 20,97 € | 26,70 € | 26,70 € |

Stecksystem
Schraubsystem
Büroregale
Weitspannregale
Palettenregale
Kragarmregale
Regalanlagen & Bühnen

Fachlast oder Feldlast?



Die Fachlast beschreibt die maximale Belastung eines einzelnen Fachbodens bei gleichmäßig verteilter Last.

Die Feldlast beschreibt die maximal zulässige Belastung eines Regalfeldes, sie ist abhängig von der Belastbarkeit der T-Profil-Rahmen.

WICHTIG: Die Summe der tatsächlichen Fachlasten darf die maximale Feldlast - nach Vorschrift DGUV Regel 108-007 (BGR 234) - nicht überschreiten.



» Verkaufsraumkonzept mit optimaler Anpassung



» Fachbodenregale

beidseitig nutzbar · Aussteifung durch Längenriegel



- Höhen:**
- 1.800 mm
 - 2.000 mm
 - 2.300 mm
 - 2.500 mm
 - 3.000 mm
 - 4.000 mm
 - 4.500 mm
 - 5.000 mm
 - 6.000 mm
 - 7.000 mm
 - 7.500 mm

- Tiefen:**
- 300 mm
 - 400 mm
 - 500 mm
 - 600 mm
 - 800 mm
 - 1.000 mm

- Breiten:**
- 750 / 1.000 / 1.300 mm

Planung

Bei Komplettregalen werden T-Profile und Tiefenriegel standardmäßig in der Ausführung **MULTIplus** steckbar geliefert.

Alle Komplettregale beinhalten Abdeckkappen und Klemmfüße.

Wünschen Sie vormontierte Rahmen, werden diese bis 2.500 mm Höhe und 600 mm Tiefe gegen Mehrpreis werkseitig genietet (siehe Seite 79).

Sicherheit

Regale mit einem Höhen/Tiefen-Verhältnis **größer 5:1 müssen gemäß DGUV Regel 108-007 (BGR 234) gegen Kippen gesichert werden.**

Beispiel:

Ein Regal mit einer Tiefe von 300 mm und einer Höhe von 2.000 mm muss durch eine Wand-, Fußverankerung oder Kopfverbände gesichert werden (s. Befestigungszubehör, Seite 81 - 85).

Die angegebenen Traglasten gelten für gleichmäßig verteilte Lasten je Regalboden.

Aufbaumaße

Grundregal:
Nennlänge + 60 mm

Anbauregal:
Nennlänge + 6 mm

Rahmentiefe gesamt:
Nenntiefe + 36 mm

Knicklänge:

Alle Bestellvorschläge sind statisch auf eine maximale Knicklänge von 600 mm ausgelegt. Größere Knicklängen auf Anfrage möglich.



Aussteifung durch Längensriegel

Die Montage durch Längensriegel ermöglicht eine beidseitige Nutzung der Regale.

Produktmerkmale

- Aussteifung durch Längensriegel
- beidseitige Bestückung und Entnahme der Lagerware
- individuelle Anpassung an räumliche Gegebenheiten und das Lagergut durch drei Regalbreiten
- geeignet zum Bau mehrstöckiger Regalanlagen
- Fachböden im Raster von 25 mm in der Höhe verstellbar
- schneller Aufbau durch einfaches Stecken der Fachböden
- kürzere Kommissionierwege durch beidseitige Nutzbarkeit
- Erhöhung der Feldlast durch zusätzliche Tiefenriegel möglich

Komplettregale MULTIplus85 NEU



| Fachbreite 1.000 mm · Fachlast 85 kg | | | | | | | | | | | |
|---|---------|-----------------|-----------|------------|------------|------------|------------|------------|------------|------------|------------|
| Tiefe mm | | | | 300 | | 400 | | 500 | | 600 | |
| | Höhe mm | Feldlast Tonnen | Fachböden | Grundregal | Anbauregal | Grundregal | Anbauregal | Grundregal | Anbauregal | Grundregal | Anbauregal |
| Rahmen / Fachböden verzinkt | 2.000 | 1,3 t | 5 | 13130-LR | 13135-LR | 13140-LR | 13145-LR | 13150-LR | 13155-LR | 13160-LR | 13165-LR |
| | | | | 115,99 € | 88,63 € | 124,52 € | 96,32 € | 132,92 € | 103,92 € | 141,48 € | 111,70 € |
| | 2.500 | 1,4 t | 6 | 13131-LR | 13136-LR | 13141-LR | 13146-LR | 13151-LR | 13156-LR | 13161-LR | 13166-LR |
| | | | | 149,44 € | 113,96 € | 160,18 € | 123,44 € | 170,74 € | 132,80 € | 181,48 € | 142,37 € |
| | 3.000 | 1,5 t | 7 | 13132-LR | 13137-LR | 13142-LR | 13147-LR | 13152-LR | 13157-LR | 13162-LR | 13167-LR |
| 174,11 € | | | | 130,77 € | 186,22 € | 141,62 € | 198,14 € | 152,34 € | 210,28 € | 163,31 € | |
| Zusatz-Fachboden mit 4 Fachbodenträgern | | | | 11333-B | 11333-B | 11344-B | 11344-B | 11355-B | 11355-B | 11366-B | 11366-B |
| | | | | 8,95 € | 8,95 € | 10,32 € | 10,32 € | 11,68 € | 11,68 € | 13,08 € | 13,08 € |
| Rahmen / Fachböden RAL 7035 lichtgrau | 2.000 | 1,3 t | 5 | 33030-LR | 33035-LR | 33040-LR | 33045-LR | 33050-LR | 33055-LR | 33060-LR | 33065-LR |
| | | | | 138,30 € | 103,72 € | 145,92 € | 110,78 € | 158,62 € | 122,48 € | 166,70 € | 129,72 € |
| | 2.500 | 1,4 t | 6 | 33031-LR | 33036-LR | 33041-LR | 33046-LR | 33051-LR | 33056-LR | 33061-LR | 33066-LR |
| | | | | 179,08 € | 133,94 € | 188,56 € | 142,58 € | 204,40 € | 156,92 € | 214,60 € | 165,86 € |
| | 3.000 | 1,5 t | 7 | 33032-LR | 33037-LR | 33042-LR | 33047-LR | 33052-LR | 33057-LR | 33062-LR | 33067-LR |
| 206,78 € | | | | 152,76 € | 217,56 € | 162,70 € | 235,54 € | 179,18 € | 247,02 € | 189,40 € | |
| Zusatz-Fachboden mit 4 Fachbodenträgern | | | | 31330-B | 31330-B | 31340-B | 31340-B | 31350-B | 31350-B | 31360-B | 31360-B |
| | | | | 9,94 € | 9,94 € | 11,24 € | 11,24 € | 13,38 € | 13,38 € | 14,66 € | 14,66 € |
| Rahmen: blau RAL 5010 Fachböden: verzinkt | 2.000 | 1,3 t | 5 | 13130-LR-B | 13135-LR-B | 13140-LR-B | 13145-LR-B | 13150-LR-B | 13155-LR-B | 13160-LR-B | 13165-LR-B |
| | | | | 130,43 € | 95,85 € | 138,40 € | 103,26 € | 147,20 € | 111,06 € | 155,88 € | 118,90 € |
| | 2.500 | 1,4 t | 6 | 13131-LR-B | 13136-LR-B | 13141-LR-B | 13146-LR-B | 13151-LR-B | 13156-LR-B | 13161-LR-B | 13166-LR-B |
| | | | | 168,76 € | 123,62 € | 178,66 € | 132,68 € | 189,82 € | 142,34 € | 200,74 € | 152,00 € |
| | 3.000 | 1,5 t | 7 | 13132-LR-B | 13137-LR-B | 13142-LR-B | 13147-LR-B | 13152-LR-B | 13157-LR-B | 13162-LR-B | 13167-LR-B |
| 195,47 € | | | | 141,45 € | 206,74 € | 151,88 € | 219,26 € | 162,90 € | 231,58 € | 173,96 € | |
| Zusatz-Fachboden mit 4 Fachbodenträgern | | | | 11333-B | 11333-B | 11344-B | 11344-B | 11355-B | 11355-B | 11366-B | 11366-B |
| | | | | 8,95 € | 8,95 € | 10,32 € | 10,32 € | 11,68 € | 11,68 € | 13,08 € | 13,08 € |

Alle Preise ohne Bestückung. Die Tabellen zeigen Bestellbeispiele. Weitere Abmessungen und Ausführungen auf Anfrage.



Komplettregale MULTIplus150

| Fachbreite 750 mm · Fachlast 150 kg | | | | | | | | | | | | | | |
|---|---------|-----------------|---|---------------|---------------|---------------|---------------|---------------|---------------|---------------|---------------|---------------|---------------|---------|
| | | | Tiefe mm | | 300 | | 400 | | 500 | | 600 | | 800 | |
| | Höhe mm | Feldlast Tonnen | Fachböden | Grundregal | Anbauregal | Grundregal | Anbauregal | Grundregal | Anbauregal | Grundregal | Anbauregal | Grundregal | Anbauregal | |
| Rahmen/Fachböden verzinkt | 2.000 | 1,3 t | 5 | 12730-75-LR | 12735-75-LR | 12740-75-LR | 12745-75-LR | 12750-75-LR | 12755-75-LR | 12760-75-LR | 12765-75-LR | 12780-75-LR | 12785-75-LR | |
| | | | | 111,49 € | 84,13 € | 117,92 € | 89,72 € | 124,27 € | 95,27 € | 130,48 € | 100,70 € | 156,00 € | 124,26 € | |
| | 2.500 | 1,6 t | 6 | 12731-75-LR | 12736-75-LR | 12741-75-LR | 12746-75-LR | 12751-75-LR | 12756-75-LR | 12761-75-LR | 12766-75-LR | 12781-75-LR | 12786-75-LR | |
| | | | | 143,32 € | 107,84 € | 151,54 € | 114,80 € | 159,64 € | 121,70 € | 167,56 € | 128,45 € | 199,36 € | 157,31 € | |
| 3.000 | 1,6 t | 7 | 12732-75-LR | 12737-75-LR | 12742-75-LR | 12747-75-LR | 12752-75-LR | 12757-75-LR | 12762-75-LR | 12767-75-LR | 12782-75-LR | 12787-75-LR | | |
| | | | 167,57 € | 124,23 € | 176,74 € | 132,14 € | 185,79 € | 139,99 € | 194,64 € | 147,67 € | 230,76 € | 180,85 € | | |
| | | | Zusatz-Fachboden mit 4 Fachbodenträgern | | 17203-B | 17203-B | 17204-B | 17204-B | 17205-B | 17205-B | 17206-B | 17206-B | 17208-B | 17208-B |
| | | | | | 8,53 € | 8,53 € | 9,48 € | 9,48 € | 10,43 € | 10,43 € | 11,36 € | 11,36 € | 15,68 € | 15,68 € |
| Rahmen/Fachböden RAL 7035 lichtgrau | 2.000 | 1,3 t | 5 | 32630-75-LR | 32635-75-LR | 32640-75-LR | 32645-75-LR | 32650-75-LR | 32655-75-LR | 32660-75-LR | 32665-75-LR | 32680-75-LR | 32685-75-LR | |
| | | | | 133,49 € | 98,91 € | 139,16 € | 104,02 € | 149,86 € | 113,72 € | 156,09 € | 119,11 € | 181,62 € | 142,70 € | |
| | 2.500 | 1,6 t | 6 | 32631-75-LR | 32636-75-LR | 32641-75-LR | 32646-75-LR | 32651-75-LR | 32656-75-LR | 32661-75-LR | 32666-75-LR | 32681-75-LR | 32686-75-LR | |
| | | | | 172,42 € | 127,28 € | 179,56 € | 133,58 € | 193,00 € | 145,52 € | 200,98 € | 152,24 € | 232,78 € | 181,13 € | |
| 3.000 | 1,6 t | 7 | 32632-75-LR | 32637-75-LR | 32642-75-LR | 32647-75-LR | 32652-75-LR | 32657-75-LR | 32662-75-LR | 32667-75-LR | 32682-75-LR | 32687-75-LR | | |
| | | | 199,75 € | 145,73 € | 207,80 € | 152,94 € | 222,98 € | 166,62 € | 231,87 € | 174,25 € | 267,69 € | 207,47 € | | |
| | | | Zusatz-Fachboden mit 4 Fachbodenträgern | | 37203-B | 37203-B | 37204-B | 37204-B | 37205-B | 37205-B | 37206-B | 37206-B | 37208-B | 37208-B |
| | | | | | 9,57 € | 9,57 € | 10,48 € | 10,48 € | 12,22 € | 12,22 € | 13,13 € | 13,13 € | 17,46 € | 17,46 € |
| Rahmen: RAL 5010 blau Fachböden: verzinkt | 2.000 | 1,3 t | 5 | 12730-75-LR-B | 12735-75-LR-B | 12740-75-LR-B | 12745-75-LR-B | 12750-75-LR-B | 12755-75-LR-B | 12760-75-LR-B | 12765-75-LR-B | 12780-75-LR-B | 12785-75-LR-B | |
| | | | | 125,93 € | 91,35 € | 131,80 € | 96,66 € | 138,55 € | 102,41 € | 144,88 € | 107,90 € | 170,36 € | 131,44 € | |
| | 2.500 | 1,6 t | 6 | 12731-75-LR-B | 12736-75-LR-B | 12741-75-LR-B | 12746-75-LR-B | 12751-75-LR-B | 12756-75-LR-B | 12761-75-LR-B | 12766-75-LR-B | 12781-75-LR-B | 12786-75-LR-B | |
| | | | | 162,64 € | 117,50 € | 170,02 € | 124,04 € | 178,72 € | 131,24 € | 186,82 € | 138,08 € | 218,56 € | 166,91 € | |
| 3.000 | 1,6 t | 7 | 12732-75-LR-B | 12737-75-LR-B | 12742-75-LR-B | 12747-75-LR-B | 12752-75-LR-B | 12757-75-LR-B | 12762-75-LR-B | 12767-75-LR-B | 12782-75-LR-B | 12787-75-LR-B | | |
| | | | 188,93 € | 134,91 € | 197,26 € | 142,40 € | 206,91 € | 150,55 € | 215,94 € | 158,32 € | 252,00 € | 191,47 € | | |
| | | | Zusatz-Fachboden mit 4 Fachbodenträgern | | 17203-B | 17203-B | 17204-B | 17204-B | 17205-B | 17205-B | 17206-B | 17206-B | 17208-B | 17208-B |
| | | | | | 8,53 € | 8,53 € | 9,48 € | 9,48 € | 10,43 € | 10,43 € | 11,36 € | 11,36 € | 15,68 € | 15,68 € |

| Fachbreite 1.000 mm · Fachlast 150 kg | | | | | | | | | | | | | | |
|---|---------|-----------------|---|------------|------------|------------|------------|------------|------------|------------|------------|------------|------------|---------|
| | | | Tiefe mm | | 300 | | 400 | | 500 | | 600 | | 800 | |
| | Höhe mm | Feldlast Tonnen | Fachböden | Grundregal | Anbauregal | Grundregal | Anbauregal | Grundregal | Anbauregal | Grundregal | Anbauregal | Grundregal | Anbauregal | |
| Rahmen/Fachböden verzinkt | 2.000 | 1,3 t | 5 | 12730-LR | 12735-LR | 12740-LR | 12745-LR | 12750-LR | 12755-LR | 12760-LR | 12765-LR | 12780-LR | 12785-LR | |
| | | | | 119,54 € | 92,18 € | 129,97 € | 101,77 € | 139,42 € | 110,42 € | 149,23 € | 119,45 € | 170,00 € | 138,26 € | |
| | 2.500 | 1,4 t | 6 | 12731-LR | 12736-LR | 12741-LR | 12746-LR | 12751-LR | 12756-LR | 12761-LR | 12766-LR | 12781-LR | 12786-LR | |
| | | | | 153,70 € | 118,22 € | 166,72 € | 129,98 € | 178,54 € | 140,60 € | 190,78 € | 151,67 € | 216,88 € | 174,83 € | |
| 3.000 | 1,5 t | 7 | 12732-LR | 12737-LR | 12742-LR | 12747-LR | 12752-LR | 12757-LR | 12762-LR | 12767-LR | 12782-LR | 12787-LR | | |
| | | | 179,08 € | 135,74 € | 193,85 € | 149,25 € | 207,24 € | 161,44 € | 221,13 € | 174,16 € | 250,60 € | 200,69 € | | |
| | | | Zusatz-Fachboden mit 4 Fachbodenträgern | | 17230-B | 17230-B | 17240-B | 17240-B | 17250-B | 17250-B | 17260-B | 17260-B | 17280-B | 17280-B |
| | | | | | 9,66 € | 9,66 € | 11,41 € | 11,41 € | 12,98 € | 12,98 € | 14,63 € | 14,63 € | 18,00 € | 18,00 € |
| Rahmen/Fachböden RAL 7035 lichtgrau | 2.000 | 1,3 t | 5 | 32630-LR | 32635-LR | 32640-LR | 32645-LR | 32650-LR | 32655-LR | 32660-LR | 32665-LR | 32680-LR | 32685-LR | |
| | | | | 139,55 € | 104,97 € | 150,42 € | 115,28 € | 164,87 € | 128,73 € | 175,95 € | 138,97 € | 197,23 € | 158,31 € | |
| | 2.500 | 1,4 t | 6 | 32631-LR | 32636-LR | 32641-LR | 32646-LR | 32651-LR | 32656-LR | 32661-LR | 32666-LR | 32681-LR | 32686-LR | |
| | | | | 180,58 € | 135,44 € | 193,96 € | 147,98 € | 211,90 € | 164,42 € | 225,70 € | 176,96 € | 252,40 € | 200,75 € | |
| 3.000 | 1,5 t | 7 | 32632-LR | 32637-LR | 32642-LR | 32647-LR | 32652-LR | 32657-LR | 32662-LR | 32667-LR | 32682-LR | 32687-LR | | |
| | | | 208,53 € | 154,51 € | 223,86 € | 169,00 € | 244,29 € | 187,93 € | 259,97 € | 202,35 € | 289,84 € | 229,62 € | | |
| | | | Zusatz-Fachboden mit 4 Fachbodenträgern | | 37230-B | 37230-B | 37240-B | 37240-B | 37250-B | 37250-B | 37260-B | 37260-B | 37280-B | 37280-B |
| | | | | | 10,19 € | 10,19 € | 12,14 € | 12,14 € | 14,63 € | 14,63 € | 16,51 € | 16,51 € | 19,99 € | 19,99 € |
| Rahmen: RAL 5010 blau Fachböden: verzinkt | 2.000 | 1,3 t | 5 | 12730-LR-B | 12735-LR-B | 12740-LR-B | 12745-LR-B | 12750-LR-B | 12755-LR-B | 12760-LR-B | 12765-LR-B | 12780-LR-B | 12785-LR-B | |
| | | | | 133,98 € | 99,40 € | 143,85 € | 108,71 € | 153,70 € | 117,56 € | 163,63 € | 126,65 € | 184,36 € | 145,44 € | |
| | 2.500 | 1,4 t | 6 | 12731-LR-B | 12736-LR-B | 12741-LR-B | 12746-LR-B | 12751-LR-B | 12756-LR-B | 12761-LR-B | 12766-LR-B | 12781-LR-B | 12786-LR-B | |
| | | | | 173,02 € | 127,88 € | 185,20 € | 139,22 € | 197,62 € | 150,14 € | 210,04 € | 161,30 € | 236,08 € | 184,43 € | |
| 3.000 | 1,5 t | 7 | 12732-LR-B | 12737-LR-B | 12742-LR-B | 12747-LR-B | 12752-LR-B | 12757-LR-B | 12762-LR-B | 12767-LR-B | 12782-LR-B | 12787-LR-B | | |
| | | | 200,44 € | 146,42 € | 214,37 € | 159,51 € | 228,36 € | 172,00 € | 242,43 € | 184,81 € | 271,84 € | 211,31 € | | |
| | | | Zusatz-Fachboden mit 4 Fachbodenträgern | | 17230-B | 17230-B | 17240-B | 17240-B | 17250-B | 17250-B | 17260-B | 17260-B | 17280-B | 17280-B |
| | | | | | 9,66 € | 9,66 € | 11,41 € | 11,41 € | 12,98 € | 12,98 € | 14,63 € | 14,63 € | 18,00 € | 18,00 € |

| Fachbreite 1.300 mm · Fachlast 150 kg | | | | | | | | | | | | | | |
|---|---------|-----------------|---|----------------|----------------|----------------|----------------|----------------|----------------|----------------|----------------|----------------|----------------|---------|
| | | | Tiefe mm | | 300 | | 400 | | 500 | | 600 | | 800 | |
| | Höhe mm | Feldlast Tonnen | Fachböden | Grundregal | Anbauregal | Grundregal | Anbauregal | Grundregal | Anbauregal | Grundregal | Anbauregal | Grundregal | Anbauregal | |
| Rahmen/Fachböden verzinkt | 2.000 | 1,3 t | 5 | 12730-130-LR | 12735-130-LR | 12740-130-LR | 12745-130-LR | 12750-130-LR | 12755-130-LR | 12760-130-LR | 12765-130-LR | 12780-130-LR | 12785-130-LR | |
| | | | | 149,25 € | 121,89 € | 160,43 € | 132,23 € | 171,38 € | 142,38 € | 182,24 € | 152,46 € | 233,66 € | 201,92 € | |
| | 2.500 | 1,4 t | 6 | 12731-130-LR | 12736-130-LR | 12741-130-LR | 12746-130-LR | 12751-130-LR | 12756-130-LR | 12761-130-LR | 12766-130-LR | 12781-130-LR | 12786-130-LR | |
| | | | | 190,96 € | 155,48 € | 204,88 € | 168,14 € | 218,50 € | 180,56 € | 232,00 € | 192,89 € | 294,88 € | 252,83 € | |
| 3.000 | 1,5 t | 7 | 12732-130-LR | 12737-130-LR | 12742-130-LR | 12747-130-LR | 12752-130-LR | 12757-130-LR | 12762-130-LR | 12767-130-LR | 12782-130-LR | 12787-130-LR | | |
| | | | 221,21 € | 177,87 € | 237,03 € | 192,43 € | 252,52 € | 206,72 € | 267,88 € | 220,91 € | 340,26 € | 290,35 € | | |
| | | | Zusatz-Fachboden mit 4 Fachbodenträgern | | 17530-B | 17530-B | 17540-B | 17540-B | 17550-B | 17550-B | 17560-B | 17560-B | 17580-B | 17580-B |
| | | | | | 14,53 € | 14,53 € | 16,43 € | 16,43 € | 18,30 € | 18,30 € | 20,16 € | 20,16 € | 29,66 € | 29,66 € |
| Rahmen/Fachböden RAL 7035 lichtgrau | 2.000 | 1,3 t | 5 | 32630-130-LR | 32635-130-LR | 32640-130-LR | 32645-130-LR | 32650-130-LR | 32655-130-LR | 32660-130-LR | 32665-130-LR | 32680-130-LR | 32685-130-LR | |
| | | | | 173,72 € | 139,14 € | 183,59 € | 148,45 € | 204,84 € | 168,70 € | 215,37 € | 178,39 € | 284,55 € | 245,63 € | |
| | 2.500 | 1,4 t | 6 | 32631-130-LR | 32636-130-LR | 32641-130-LR | 32646-130-LR | 32651-130-LR | 32656-130-LR | 32661-130-LR | 32666-130-LR | 32681-130-LR | 32686-130-LR | |
| | | | | 222,64 € | 177,50 € | 234,82 € | 188,84 € | 260,92 € | 213,44 € | 274,06 € | 225,32 € | 358,24 € | 306,59 € | |
| 3.000 | 1,5 t | 7 | 32632-130-LR | 32637-130-LR | 32642-130-LR | 32647-130-LR | 32652-130-LR | 32657-130-LR | 32662-130-LR | 32667-130-LR | 32682-130-LR | 32687-130-LR | | |
| | | | 256,72 € | 202,70 € | 270,65 € | 215,79 € | 300,60 € | 244,24 € | 315,51 € | 257,89 € | 412,44 € | 352,22 € | | |
| | | | Zusatz-Fachboden mit 4 Fachbodenträgern | | 37530-B | 37530-B | 37540-B | 37540-B | 37550-B | 37550-B | 37560-B | 37560-B | 37580-B | 37580-B |
| | | | | | 16,32 € | 16,32 € | 18,07 € | 18,07 € | 21,92 € | 21,92 € | 23,69 € | 23,69 € | 36,75 € | 36,75 € |
| Rahmen: RAL 5010 blau Fachböden: verzinkt | 2.000 | 1,3 t | 5 | 12730-130-LR-B | 12735-130-LR-B | 12740-130-LR-B | 12745-130-LR-B | 12750-130-LR-B | 12755-130-LR-B | 12760-130-LR-B | 12765-130-LR-B | 12780-130-LR-B | 12785-130-LR-B | |
| | | | | 163,69 € | 129,11 € | 174,31 € | 139,17 € | 185,66 € | 149,52 € | 196,64 € | 159,66 € | 248,02 € | 209,10 € | |
| | 2.500 | 1,4 t | 6 | 12731-130-LR-B | 12736-130-LR-B | 12741-130-LR-B | 12746-130-LR-B | 12751-130-LR-B | 12756-130-LR-B | 12761-130-LR-B | 12766-130-LR-B | 12781-130-LR-B | 12786-130-LR-B | |
| | | | | 210,28 € | 165,14 € | 223,36 € | 177,38 € | 237,58 € | 190,10 € | 251,26 € | 202,52 € | 314,08 € | 262,43 € | |
| 3.000 | 1,5 t | 7 | 12732-130-LR-B | 12737-130-LR-B | 12742-130-LR-B | 12747-130-LR-B | 12752-130-LR-B | 12757-130-LR-B | 12762-130-LR-B | 12767-130-LR-B | 12782-130-LR-B | 12787-130-LR-B | | |
| | | | 242,57 € | 188,55 € | 257,55 € | 202,69 € | 273,64 € | 217,28 € | 289,18 € | 231,56 € | 361,50 € | 300,97 € | | |
| | | | Zusatz-Fachboden mit 4 Fachbodenträgern | | 17530-B | 17530-B | 17540-B | 17540-B | 17550-B | 17550-B | 17560-B | 17560-B | 17580-B | |



Komplettregale MULTIplus250

| Fachbreite 750 mm · Fachlast 250 kg | | | | | | | | | | | | | |
|---|---|-----------|---|----------------------------|----------------------------|----------------------------|----------------------------|----------------------------|----------------------------|----------------------------|----------------------------|----------------------------|----------------------------|
| Tiefe mm | | | | 300 | | 400 | | 500 | | 600 | | 800 | |
| Höhe mm | Feldlast Tonnen | Fachböden | | Grundregal | Anbauregal | Grundregal | Anbauregal | Grundregal | Anbauregal | Grundregal | Anbauregal | Grundregal | Anbauregal |
| Rahmen/Fachböden verzinkt | 2.000 | 1,3 t | 5 | 12930-75-LR 116,64 € | 12935-75-LR 89,28 € | 12940-75-LR 124,97 € | 12945-75-LR 96,77 € | 12950-75-LR 133,02 € | 12955-75-LR 104,02 € | 12960-75-LR 141,13 € | 12965-75-LR 111,35 € | 12980-75-LR 167,85 € | 12985-75-LR 136,11 € |
| | 2.500 | 1,7 t | 6 | 12931-75-LR 149,50 € | 12936-75-LR 114,02 € | 12941-75-LR 160,00 € | 12946-75-LR 123,26 € | 12951-75-LR 172,06 € | 12956-75-LR 132,20 € | 12961-75-LR 180,34 € | 12966-75-LR 141,23 € | 12981-75-LR 213,58 € | 12986-75-LR 171,53 € |
| | 3.000 | 1,8 t | 7 | 12932-75-LR 174,78 € | 12937-75-LR 131,44 € | 12942-75-LR 186,61 € | 12947-75-LR 142,01 € | 12952-75-LR 198,04 € | 12957-75-LR 152,24 € | 12962-75-LR 209,55 € | 12967-75-LR 162,58 € | 12982-75-LR 247,35 € | 12987-75-LR 197,44 € |
| | Zusatz-Fachboden mit 4 Fachbodenträgern | | | | 17303-B 9,56 € | 17303-B 9,56 € | 17304-B 10,89 € | 17304-B 10,89 € | 17305-B 12,18 € | 17305-B 12,18 € | 17306-B 13,49 € | 17306-B 13,49 € | 17308-B 18,05 € |
| Rahmen/Fachböden RAL 7035 lichtgrau | 2.000 | 1,3 t | 5 | 32830-75-LR 138,84 € | 32835-75-LR 104,26 € | 32840-75-LR 146,86 € | 32845-75-LR 111,72 € | 32850-75-LR 156,01 € | 32855-75-LR 119,87 € | 32860-75-LR 164,99 € | 32865-75-LR 128,01 € | 32880-75-LR 194,12 € | 32885-75-LR 155,20 € |
| | 2.500 | 1,7 t | 6 | 32831-75-LR 178,84 € | 32836-75-LR 133,70 € | 32841-75-LR 188,80 € | 32846-75-LR 142,82 € | 32851-75-LR 200,38 € | 32856-75-LR 152,90 € | 32861-75-LR 211,66 € | 32866-75-LR 162,92 € | 32881-75-LR 247,78 € | 32886-75-LR 196,13 € |
| | 3.000 | 1,8 t | 7 | 32832-75-LR 207,24 € | 32837-75-LR 153,22 € | 32842-75-LR 218,58 € | 32847-75-LR 163,72 € | 32852-75-LR 231,59 € | 32857-75-LR 175,23 € | 32862-75-LR 244,33 € | 32867-75-LR 186,71 € | 32882-75-LR 285,50 € | 32887-75-LR 224,97 € |
| | Zusatz-Fachboden mit 4 Fachbodenträgern | | | | 37303-B 10,64 € | 37303-B 10,64 € | 37304-B 12,02 € | 37304-B 12,02 € | 37305-B 13,45 € | 37305-B 13,45 € | 37306-B 14,91 € | 37306-B 14,91 € | 37308-B 19,96 € |
| Rahmen: RAL 5010 blau Fachböden: verzinkt | 2.000 | 1,3 t | 5 | 12930-75-LR-B 131,08 € | 12935-75-LR-B 96,50 € | 12940-75-LR-B 138,85 € | 12945-75-LR-B 103,71 € | 12950-75-LR-B 147,30 € | 12955-75-LR-B 111,16 € | 12960-75-LR-B 155,53 € | 12965-75-LR-B 118,55 € | 12980-75-LR-B 182,21 € | 12985-75-LR-B 143,29 € |
| | 2.500 | 1,7 t | 6 | 12931-75-LR-B 168,82 € | 12936-75-LR-B 123,68 € | 12941-75-LR-B 178,48 € | 12946-75-LR-B 132,50 € | 12951-75-LR-B 189,22 € | 12956-75-LR-B 141,74 € | 12961-75-LR-B 199,60 € | 12966-75-LR-B 150,86 € | 12981-75-LR-B 232,78 € | 12986-75-LR-B 181,13 € |
| | 3.000 | 1,8 t | 7 | 12932-75-LR-B 196,14 € | 12937-75-LR-B 142,12 € | 12942-75-LR-B 207,13 € | 12947-75-LR-B 152,27 € | 12952-75-LR-B 219,16 € | 12957-75-LR-B 162,80 € | 12962-75-LR-B 230,85 € | 12967-75-LR-B 173,23 € | 12982-75-LR-B 268,59 € | 12987-75-LR-B 208,06 € |
| | Zusatz-Fachboden mit 4 Fachbodenträgern | | | | 17303-B 9,56 € | 17303-B 9,56 € | 17304-B 10,89 € | 17304-B 10,89 € | 17305-B 12,18 € | 17305-B 12,18 € | 17306-B 13,49 € | 17306-B 13,49 € | 17308-B 18,05 € |
| Fachbreite 1.000 mm · Fachlast 250 kg | | | | | | | | | | | | | |
| Rahmen/Fachböden verzinkt | 2.000 | 1,3 t | 5 | 12930-LR 129,09 € | 12935-LR 101,73 € | 12940-LR 140,92 € | 12945-LR 112,72 € | 12950-LR 155,27 € | 12955-LR 126,27 € | 12960-LR 166,53 € | 12965-LR 136,75 € | 12980-LR 189,15 € | 12985-LR 157,41 € |
| | 2.500 | 1,7 t | 6 | 12931-LR 165,16 € | 12936-LR 129,68 € | 12941-LR 179,86 € | 12946-LR 143,12 € | 12951-LR 197,56 € | 12956-LR 159,62 € | 12961-LR 211,54 € | 12966-LR 172,43 € | 12981-LR 239,86 € | 12986-LR 197,81 € |
| | 3.000 | 1,8 t | 7 | 12932-LR 192,45 € | 12937-LR 149,11 € | 12942-LR 209,18 € | 12947-LR 164,58 € | 12952-LR 229,43 € | 12957-LR 183,63 € | 12962-LR 245,35 € | 12967-LR 198,38 € | 12982-LR 277,41 € | 12987-LR 227,50 € |
| | Zusatz-Fachboden mit 4 Fachbodenträgern | | | | 17330-B 11,57 € | 17330-B 11,57 € | 17340-B 13,60 € | 17340-B 13,60 € | 17350-B 16,15 € | 17350-B 16,15 € | 17360-B 18,09 € | 17360-B 18,09 € | 17380-B 21,83 € |
| Rahmen/Fachböden RAL 7035 lichtgrau | 2.000 | 1,3 t | 5 | 32830-LR 153,90 € | 32835-LR 119,32 € | 32840-LR 161,77 € | 32845-LR 126,63 € | 32850-LR 178,87 € | 32855-LR 142,73 € | 32860-LR 193,60 € | 32865-LR 156,62 € | 32880-LR 211,03 € | 32885-LR 172,11 € |
| | 2.500 | 1,7 t | 6 | 32831-LR 197,80 € | 32836-LR 152,66 € | 32841-LR 207,58 € | 32846-LR 161,60 € | 32851-LR 228,70 € | 32856-LR 181,22 € | 32861-LR 246,88 € | 32866-LR 198,14 € | 32881-LR 268,96 € | 32886-LR 217,31 € |
| | 3.000 | 1,8 t | 7 | 32832-LR 228,62 € | 32837-LR 174,60 € | 32842-LR 239,75 € | 32847-LR 184,89 € | 32852-LR 263,89 € | 32857-LR 207,53 € | 32862-LR 284,68 € | 32867-LR 227,06 € | 32882-LR 309,47 € | 32887-LR 248,94 € |
| | Zusatz-Fachboden mit 4 Fachbodenträgern | | | | 37330-B 13,06 € | 37330-B 13,06 € | 37340-B 14,41 € | 37340-B 14,41 € | 37350-B 17,43 € | 37350-B 17,43 € | 37360-B 20,04 € | 37360-B 20,04 € | 37380-B 22,75 € |
| Rahmen: RAL 5010 blau Fachböden: verzinkt | 2.000 | 1,3 t | 5 | 12930-LR-B 143,53 € | 12935-LR-B 108,95 € | 12940-LR-B 154,80 € | 12945-LR-B 119,66 € | 12950-LR-B 169,55 € | 12955-LR-B 133,41 € | 12960-LR-B 180,93 € | 12965-LR-B 143,95 € | 12980-LR-B 203,51 € | 12985-LR-B 164,59 € |
| | 2.500 | 1,7 t | 6 | 12931-LR-B 184,48 € | 12936-LR-B 139,34 € | 12941-LR-B 198,34 € | 12946-LR-B 152,36 € | 12951-LR-B 216,64 € | 12956-LR-B 169,16 € | 12961-LR-B 230,80 € | 12966-LR-B 182,06 € | 12981-LR-B 259,06 € | 12986-LR-B 207,41 € |
| | 3.000 | 1,8 t | 7 | 12932-LR-B 213,81 € | 12937-LR-B 159,79 € | 12942-LR-B 229,70 € | 12947-LR-B 174,84 € | 12952-LR-B 250,55 € | 12957-LR-B 194,19 € | 12962-LR-B 266,65 € | 12967-LR-B 209,03 € | 12982-LR-B 298,65 € | 12987-LR-B 238,12 € |
| | Zusatz-Fachboden mit 4 Fachbodenträgern | | | | 17330-B 11,57 € | 17330-B 11,57 € | 17340-B 13,60 € | 17340-B 13,60 € | 17350-B 16,15 € | 17350-B 16,15 € | 17360-B 18,09 € | 17360-B 18,09 € | 17380-B 21,83 € |
| Fachbreite 1.300 mm · Fachlast 250 kg | | | | | | | | | | | | | |
| Rahmen/Fachböden verzinkt | 2.000 | 1,3 t | 5 | 12930-130-LR 156,00 € | 12935-130-LR 128,64 € | 12940-130-LR 169,83 € | 12945-130-LR 141,63 € | 12950-130-LR 183,48 € | 12955-130-LR 154,48 € | 12960-130-LR 197,19 € | 12965-130-LR 167,41 € | 12980-130-LR 247,61 € | 12985-130-LR 215,87 € |
| | 2.500 | 1,7 t | 6 | 12931-130-LR 199,06 € | 12936-130-LR 163,58 € | 12941-130-LR 216,16 € | 12946-130-LR 179,42 € | 12951-130-LR 233,02 € | 12956-130-LR 195,08 € | 12961-130-LR 249,94 € | 12966-130-LR 210,83 € | 12981-130-LR 311,62 € | 12986-130-LR 269,57 € |
| | 3.000 | 1,8 t | 7 | 12932-130-LR 230,66 € | 12937-130-LR 187,32 € | 12942-130-LR 250,19 € | 12947-130-LR 205,59 € | 12952-130-LR 269,46 € | 12957-130-LR 223,66 € | 12962-130-LR 288,81 € | 12967-130-LR 241,84 € | 12982-130-LR 359,79 € | 12987-130-LR 309,88 € |
| | Zusatz-Fachboden mit 4 Fachbodenträgern | | | | 17630-B 15,88 € | 17630-B 15,88 € | 17640-B 18,31 € | 17640-B 18,31 € | 17650-B 20,72 € | 17650-B 20,72 € | 17660-B 23,15 € | 17660-B 23,15 € | 17680-B 32,45 € |
| Rahmen/Fachböden RAL 7035 lichtgrau | 2.000 | 1,3 t | 5 | 32830-130-LR 184,82 € | 32835-130-LR 150,24 € | 32840-130-LR 198,59 € | 32845-130-LR 163,45 € | 32850-130-LR 221,69 € | 32855-130-LR 185,55 € | 32860-130-LR 236,02 € | 32865-130-LR 199,04 € | 32880-130-LR 296,85 € | 32885-130-LR 257,93 € |
| | 2.500 | 1,7 t | 6 | 32831-130-LR 235,96 € | 32836-130-LR 190,82 € | 32841-130-LR 252,82 € | 32846-130-LR 206,84 € | 32851-130-LR 281,14 € | 32856-130-LR 233,66 € | 32861-130-LR 298,84 € | 32866-130-LR 250,10 € | 32881-130-LR 373,00 € | 32886-130-LR 321,35 € |
| | 3.000 | 1,8 t | 7 | 32832-130-LR 272,26 € | 32837-130-LR 218,24 € | 32842-130-LR 291,65 € | 32847-130-LR 236,79 € | 32852-130-LR 324,19 € | 32857-130-LR 267,83 € | 32862-130-LR 344,42 € | 32867-130-LR 286,80 € | 32882-130-LR 429,97 € | 32887-130-LR 369,44 € |
| | Zusatz-Fachboden mit 4 Fachbodenträgern | | | | 37630-B 18,54 € | 37630-B 18,54 € | 37640-B 21,07 € | 37640-B 21,07 € | 37650-B 25,29 € | 37650-B 25,29 € | 37660-B 27,82 € | 37660-B 27,82 € | 37680-B 39,21 € |
| Rahmen: RAL 5010 blau Fachböden: verzinkt | 2.000 | 1,3 t | 5 | 12930-130-LR-B 170,44 € | 12935-130-LR-B 135,86 € | 12940-130-LR-B 183,71 € | 12945-130-LR-B 148,57 € | 12950-130-LR-B 197,76 € | 12955-130-LR-B 161,62 € | 12960-130-LR-B 211,59 € | 12965-130-LR-B 174,61 € | 12980-130-LR-B 261,97 € | 12985-130-LR-B 223,05 € |
| | 2.500 | 1,7 t | 6 | 12931-130-LR-B 218,38 € | 12936-130-LR-B 173,24 € | 12941-130-LR-B 234,64 € | 12946-130-LR-B 188,66 € | 12951-130-LR-B 252,10 € | 12956-130-LR-B 204,62 € | 12961-130-LR-B 269,20 € | 12966-130-LR-B 220,46 € | 12981-130-LR-B 330,82 € | 12986-130-LR-B 279,17 € |
| | 3.000 | 1,8 t | 7 | 12932-130-LR-B 252,02 € | 12937-130-LR-B 198,00 € | 12942-130-LR-B 270,71 € | 12947-130-LR-B 215,85 € | 12952-130-LR-B 290,58 € | 12957-130-LR-B 234,22 € | 12962-130-LR-B 310,11 € | 12967-130-LR-B 252,49 € | 12982-130-LR-B 381,03 € | 12987-130-LR-B 320,50 € |
| | Zusatz-Fachboden mit 4 Fachbodenträgern | | | | 17630-B 15,88 € | 17630-B 15,88 € | 17640-B 18,31 € | 17640-B 18,31 € | 17650-B 20,72 € | 17650-B 20,72 € | 17660-B 23,15 € | 17660-B 23,15 € | 17680-B 32,45 € |

Alle Preise ohne Bestückung. Die Tabellen zeigen Bestellbeispiele. Weitere Abmessungen und Ausführungen auf Anfrage.

Stecksystem
Schraubsystem
Büroregale
Weitspannregale
Palettenregale
Kragarmregale
Regalanlagen & Bühnen

Kompletregale MULTIplus330

Fachbreite 1.000 mm · Fachlast 330 kg

| | Tiefe mm | | | 300 | | 400 | | 500 | | 600 | | 800 | |
|--|----------|-----------------|-----------|------------|------------|------------|------------|------------|------------|------------|------------|------------|------------|
| | Höhe mm | Feldlast Tonnen | Fachböden | Grundregal | Anbauregal | Grundregal | Anbauregal | Grundregal | Anbauregal | Grundregal | Anbauregal | Grundregal | Anbauregal |
| Rahmen/Fachböden verzinkt | 2.000 | 1,6 t | 5 | 13930-LR | 13935-LR | 13940-LR | 13945-LR | 13950-LR | 13955-LR | 13960-LR | 13965-LR | 13980-LR | 13985-LR |
| | | | | 143,06 € | 113,08 € | 164,83 € | 133,59 € | 171,43 € | 138,99 € | 185,13 € | 152,69 € | 222,00 € | 185,45 € |
| | 2.500 | 2,3 t | 6 | 13931-LR | 13936-LR | 13941-LR | 13946-LR | 13951-LR | 13956-LR | 13961-LR | 13966-LR | 13981-LR | 13986-LR |
| | | | | 188,24 € | 150,14 € | 214,70 € | 174,92 € | 222,94 € | 181,56 € | 234,80 € | 199,56 € | 284,72 € | 237,86 € |
| | 3.000 | 2,3 t | 7 | 13932-LR | 13937-LR | 13942-LR | 13947-LR | 13952-LR | 13957-LR | 13962-LR | 13967-LR | 13982-LR | 13987-LR |
| 212,26 € | | | | 168,92 € | 241,73 € | 197,13 € | 250,01 € | 204,21 € | 271,53 € | 224,56 € | 317,52 € | 267,61 € | |
| Zusatz-Fachboden mit 4 Fachbodenträgern | | | | 17430-B | 17430-B | 17440-B | 17440-B | 17450-B | 17450-B | 17460-B | 17460-B | 17480-B | 17480-B |
| | | | | 13,54 € | 13,54 € | 17,39 € | 17,39 € | 18,23 € | 18,23 € | 20,97 € | 20,97 € | 26,70 € | 26,70 € |
| Rahmen/Fachböden RAL 7035 lichtgrau | 2.000 | 1,6 t | 5 | 33830-LR | 33835-LR | 33840-LR | 33845-LR | 33850-LR | 33855-LR | 33860-LR | 33865-LR | 33880-LR | 33885-LR |
| | | | | 174,45 € | 136,21 € | 190,63 € | 151,55 € | 209,68 € | 169,10 € | 226,00 € | 184,16 € | 244,07 € | 199,32 € |
| | 2.500 | 2,3 t | 6 | 33831-LR | 33836-LR | 33841-LR | 33846-LR | 33851-LR | 33856-LR | 33861-LR | 33866-LR | 33881-LR | 33886-LR |
| | | | | 229,82 € | 181,02 € | 249,46 € | 199,54 € | 272,72 € | 220,80 € | 292,64 € | 239,04 € | 315,10 € | 257,62 € |
| | 3.000 | 2,3 t | 7 | 33832-LR | 33837-LR | 33842-LR | 33847-LR | 33852-LR | 33857-LR | 33862-LR | 33867-LR | 33882-LR | 33887-LR |
| 256,19 € | | | | 202,17 € | 278,17 € | 223,31 € | 303,64 € | 247,28 € | 325,48 € | 267,86 € | 348,45 € | 287,92 € | |
| Zusatz-Fachboden mit 4 Fachbodenträgern | | | | 37430-B | 37430-B | 37440-B | 37440-B | 37450-B | 37450-B | 37460-B | 37460-B | 37480-B | 37480-B |
| | | | | 15,93 € | 15,93 € | 18,83 € | 18,83 € | 22,04 € | 22,04 € | 24,80 € | 24,80 € | 27,25 € | 27,25 € |
| Rahmen: RAL 5010 blau Fachböden: verzinkt | 2.000 | 1,6 t | 5 | 13930-LR-B | 13935-LR-B | 13940-LR-B | 13945-LR-B | 13950-LR-B | 13955-LR-B | 13960-LR-B | 13965-LR-B | 13980-LR-B | 13985-LR-B |
| | | | | 159,58 € | 121,34 € | 180,51 € | 141,43 € | 187,71 € | 147,13 € | 203,93 € | 162,09 € | 238,40 € | 193,65 € |
| | 2.500 | 2,3 t | 6 | 13931-LR-B | 13936-LR-B | 13941-LR-B | 13946-LR-B | 13951-LR-B | 13956-LR-B | 13961-LR-B | 13966-LR-B | 13981-LR-B | 13986-LR-B |
| | | | | 209,64 € | 160,84 € | 234,98 € | 185,06 € | 244,02 € | 192,10 € | 263,82 € | 210,22 € | 305,96 € | 248,48 € |
| | 3.000 | 2,3 t | 7 | 13932-LR-B | 13937-LR-B | 13942-LR-B | 13947-LR-B | 13952-LR-B | 13957-LR-B | 13962-LR-B | 13967-LR-B | 13982-LR-B | 13987-LR-B |
| 233,62 € | | | | 179,60 € | 262,25 € | 207,39 € | 271,13 € | 214,77 € | 292,83 € | 235,21 € | 338,76 € | 278,23 € | |
| Zusatz-Fachboden mit 4 Fachbodenträgern | | | | 17430-B | 17430-B | 17440-B | 17440-B | 17450-B | 17450-B | 17460-B | 17460-B | 17480-B | 17480-B |
| | | | | 13,54 € | 13,54 € | 17,39 € | 17,39 € | 18,23 € | 18,23 € | 20,97 € | 20,97 € | 26,70 € | 26,70 € |

Stecksystem

Schraubsystem

Büroregale

Weitspannregale

Palettenregale

Kragarmregale

Regalanlagen & Bühnen

Beidseitige Nutzung?



Regale, die mit Längenriegeln ausgesteift werden, können von vorne und hinten bedient werden. Somit ist die Lagerware in besonders tiefen Regalen leichter zugänglich.

INFO: Regale bis 2.000 mm Höhe werden mit 2 Paar Längenriegeln ausgesteift. Regale bis 3.000 mm erhalten 3 Paar Längenriegel.





» **Logistikcenter**
für Kleinteile

» Doppelregale

beidseitig nutzbar · Aussteifung durch Kreuzstrebe

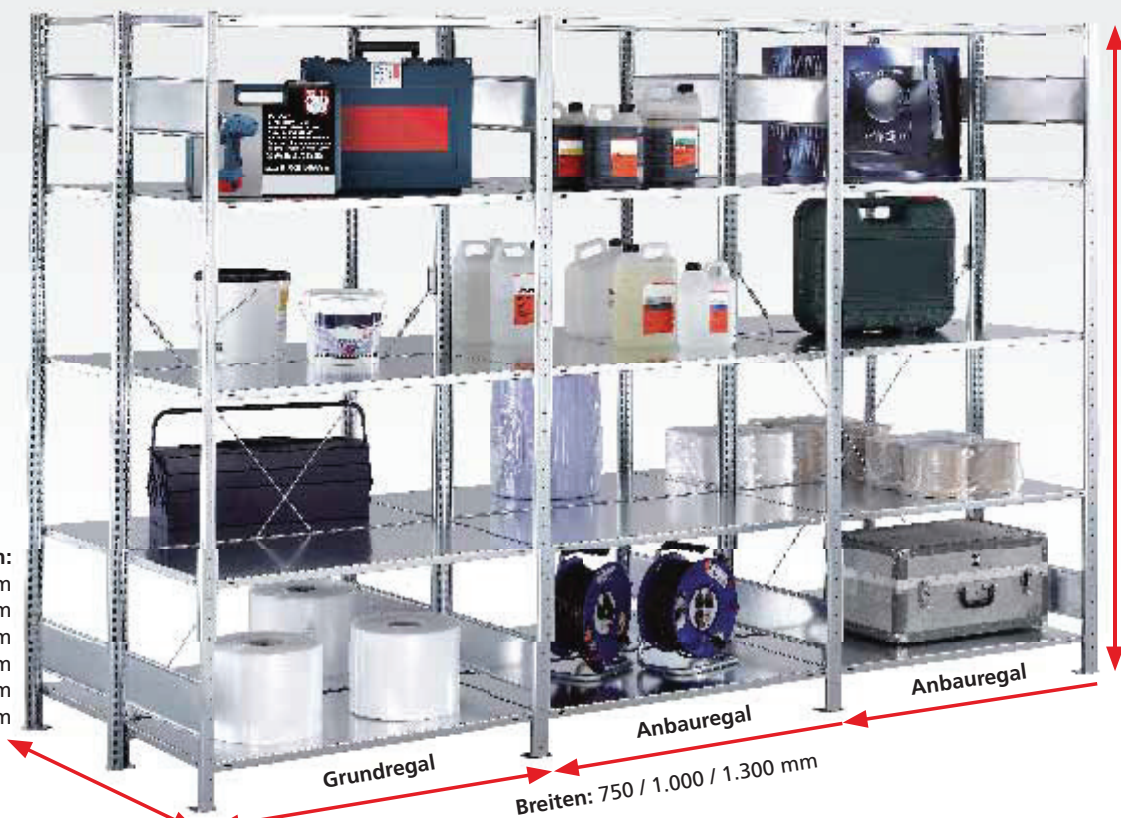

Höhen:
 1.800 mm
 2.000 mm
 2.300 mm
 2.500 mm
 3.000 mm
 4.000 mm
 4.500 mm
 5.000 mm
 6.000 mm
 7.000 mm
 7.500 mm

Tiefen:
 2 x 300 mm
 2 x 400 mm
 2 x 500 mm
 2 x 600 mm
 2 x 800 mm
 2 x 1.000 mm

Grundregal
Anbauregal
Anbauregal
Breiten: 750 / 1.000 / 1.300 mm

Planung

Bei Komplettregalen werden T-Profile und Tiefenriegel standardmäßig in der Ausführung **MULTIplus** steckbar geliefert.

Alle Komplettregale beinhalten Abdeckkappen und KlemmfüÙe.

Wünschen Sie vormontierte Rahmen, werden diese bis 2.500 mm Höhe und 600 mm Tiefe gegen Mehrpreis werkseitig genietet (siehe Seite 79).

Sicherheit

Regale mit einem Höhen/Tiefen-Verhältnis **größer 5:1** müssen gemäß **DGUV Regel 108-007 (BGR 234)** gegen **Kippen gesichert** werden.

Beispiel:
 Ein Regal mit einer Tiefe von 300 mm und einer Höhe von 2.000 mm muss durch eine Wand-, Fußverankerung oder Kopfverbände gesichert werden (s. Befestigungszubehör, Seite 81 - 85).

Die angegebenen Traglasten gelten für gleichmäßig verteilte Lasten je Regalboden.

AufbaumaÙe

Grundregal:
 Nennlänge + 60 mm

Anbauregal:
 Nennlänge + 6 mm

Rahmentiefe gesamt:
 (Nenntiefe + 36 mm) x 2

Knicklänge:
 Alle Bestellvorschläge sind statisch auf eine maximale Knicklänge von 600 mm ausgelegt. Größere Knicklängen auf Anfrage möglich.

Alle Preise ohne Bestückung. Die Tabellen zeigen Bestellbeispiele. Weitere Abmessungen und Ausführungen auf Anfrage.



Produktmerkmale

- baulich miteinander verbunden
- Höhen von 1.800 bis 7.500 mm erhältlich
- Regalzeilen Rücken an Rücken
- großes Lagervolumen auf kleiner Fläche
- schneller Aufbau durch einfaches Stecken der Fachböden
- Erhöhung der Feldlast durch zusätzliche Tiefenriegel möglich
- Fachböden im Raster von 25 mm in der Höhe verstellbar
- Aussteifung durch Kreuzstrebe



Verbindung der Einzelregale

Durch ein Anschlussblech werden die Kreuzstreben angebracht und die T-Profile direkt aneinander montiert.

MULTIplus150

| Fachbreite 1.000 mm · Fachlast 150 kg | | | | | | | | | | | |
|--|-----------------|-----------|------------|------------|------------|------------|------------|------------|------------|------------|----------|
| Tiefe mm | | | | 2 x 300 | | 2 x 400 | | 2 x 500 | | 2 x 600 | |
| Höhe mm | Feldlast Tonnen | Fachböden | Grundregal | Anbauregal | Grundregal | Anbauregal | Grundregal | Anbauregal | Grundregal | Anbauregal | |
| verzinkt | 2.000 | 2 x 1,4 t | 2 x 5 | 13730 | 13735 | 13740 | 13745 | 13750 | 13755 | 13760 | 13765 |
| | | | | 225,64 € | 161,12 € | 246,50 € | 183,34 € | 265,40 € | 200,64 € | 285,02 € | 218,70 € |
| | 2.500 | 2 x 1,2 t | 2 x 6 | 13731 | 13736 | 13741 | 13746 | 13751 | 13756 | 13761 | 13766 |
| | | | | 283,52 € | 202,76 € | 309,56 € | 226,28 € | 333,20 € | 247,52 € | 357,68 € | 269,66 € |
| 3.000 | 2 x 1,5 t | 2 x 7 | 13732 | 13737 | 13742 | 13747 | 13752 | 13757 | 13762 | 13767 | |
| | | | 340,36 € | 241,53 € | 369,90 € | 268,55 € | 396,68 € | 292,93 € | 424,46 € | 318,37 € | |
| Zusatz-Fachboden* mit 4 Fachbodenträgern | | | | 17230-B | 17230-B | 17240-B | 17240-B | 17250-B | 17250-B | 17260-B | 17260-B |
| | | | | 9,66 € | 9,66 € | 11,41 € | 11,41 € | 12,98 € | 12,98 € | 14,63 € | 14,63 € |
| RAL 7035 lichtgrau | 2.000 | 2 x 1,4 t | 2 x 5 | 32730 | 32735 | 32740 | 32745 | 32750 | 32755 | 32760 | 32765 |
| | | | | 259,82 € | 181,55 € | 281,56 € | 202,17 € | 310,46 € | 229,07 € | 332,62 € | 249,55 € |
| | 2.500 | 2 x 1,2 t | 2 x 6 | 32731 | 32736 | 32741 | 32746 | 32751 | 32756 | 32761 | 32766 |
| | | | | 328,52 € | 228,44 € | 355,28 € | 253,52 € | 391,16 € | 289,44 € | 418,76 € | 311,48 € |
| 3.000 | 2 x 1,5 t | 2 x 7 | 32732 | 32737 | 32742 | 32747 | 32752 | 32757 | 32762 | 32767 | |
| | | | 390,50 € | 266,58 € | 421,16 € | 295,56 € | 462,02 € | 336,6 € | 493,38 € | 365,30 € | |
| Zusatz-Fachboden* mit 4 Fachbodenträgern | | | | 37230-B | 37230-B | 37240-B | 37240-B | 37250-B | 37250-B | 37260-B | 37260-B |
| | | | | 10,19 € | 10,19 € | 12,14 € | 12,14 € | 14,63 € | 14,63 € | 16,51 € | 16,51 € |
| Rahmen: enziänblau Böden: verzinkt | 2.000 | 2 x 1,4 t | 2 x 5 | 32730-B | 32735-B | 32740-B | 32745-B | 32750-B | 32755-B | 32760-B | 32765-B |
| | | | | 254,52 € | 176,25 € | 274,26 € | 194,87 € | 293,96 € | 212,57 € | 313,82 € | 230,75 € |
| | 2.500 | 2 x 1,2 t | 2 x 6 | 32731-B | 32736-B | 32741-B | 32746-B | 32751-B | 32756-B | 32761-B | 32766-B |
| | | | | 322,16 € | 222,08 € | 346,52 € | 244,76 € | 371,36 € | 269,64 € | 396,20 € | 288,92 € |
| 3.000 | 2 x 1,5 t | 2 x 7 | 32732-B | 32737-B | 32742-B | 32747-B | 32752-B | 32757-B | 32762-B | 32767-B | |
| | | | 383,08 € | 259,16 € | 410,94 € | 285,34 € | 438,92 € | 313,36 € | 467,06 € | 338,98 € | |
| Zusatz-Fachboden* mit 4 Fachbodenträgern | | | | 17230-B | 17230-B | 17240-B | 17240-B | 17250-B | 17250-B | 17260-B | 17260-B |
| | | | | 9,66 € | 9,66 € | 11,41 € | 11,41 € | 12,98 € | 12,98 € | 14,63 € | 14,63 € |

MULTIplus250

| Fachbreite 1.000 mm · Fachlast 250 kg | | | | | | | | | | | |
|--|-----------------|-----------|------------|------------|------------|------------|------------|------------|------------|------------|-----------|
| Tiefe mm | | | | 2 x 300 | | 2 x 400 | | 2 x 500 | | 2 x 600 | |
| Höhe mm | Feldlast Tonnen | Fachböden | Grundregal | Anbauregal | Grundregal | Anbauregal | Grundregal | Anbauregal | Grundregal | Anbauregal | |
| verzinkt | 2.000 | 2 x 1,4 t | 2 x 5 | 14230-G | 14235-A | 14240-G | 14245-A | 14250-G | 14255-A | 14260-G | 14265-A |
| | | | | 244,74 € | 180,22 € | 268,40 € | 202,20 € | 297,10 € | 229,30 € | 319,62 € | 250,26 € |
| | 2.500 | 2 x 1,9 t | 2 x 6 | 14231-G | 14236-A | 14241-G | 14246-A | 14251-G | 14256-A | 14261-G | 14266-A |
| | | | | 312,52 € | 225,68 € | 341,92 € | 252,56 € | 377,32 € | 285,56 € | 405,28 € | 311,18 € |
| 3.000 | 2 x 1,8 t | 2 x 7 | 14232-G | 14237-A | 14242-G | 14247-A | 14252-G | 14257-A | 14262-G | 14267-A | |
| | | | 367,10 € | 268,27 € | 400,56 € | 299,21 € | 441,06 € | 337,31 € | 472,90 € | 366,81 € | |
| Zusatz-Fachboden* mit 4 Fachbodenträgern | | | | 17330-B | 17330-B | 17340-B | 17340-B | 17350-B | 17350-B | 17360-B | 17360-B |
| | | | | 11,57 € | 11,57 € | 13,60 € | 13,60 € | 16,15 € | 16,15 € | 18,09 € | 18,09 € |
| RAL 7035 lichtgrau | 2.000 | 2 x 1,4 t | 2 x 5 | 32130-G | 32135-A | 32140-G | 32145-A | 32150-G | 32155-A | 32160-G | 32165-A |
| | | | | 288,52 € | 209,56 € | 304,26 € | 224,18 € | 338,46 € | 256,38 € | 367,92 € | 284,16 € |
| | 2.500 | 2 x 1,9 t | 2 x 6 | 32131-G | 32136-A | 32141-G | 32146-A | 32151-G | 32156-A | 32161-G | 32166-A |
| | | | | 369,04 € | 262,88 € | 388,60 € | 280,76 € | 430,84 € | 320,00 € | 467,20 € | 353,84 € |
| 3.000 | 2 x 1,8 t | 2 x 7 | 32132-G | 32137-A | 32142-G | 32147-A | 32152-G | 32157-A | 32162-G | 32167-A | |
| | | | 430,68 € | 310,49 € | 452,94 € | 331,07 € | 501,22 € | 376,35 € | 542,80 € | 415,41 € | |
| Zusatz-Fachboden* mit 4 Fachbodenträgern | | | | 37330-B | 37330-B | 37340-B | 37340-B | 37350-B | 37350-B | 37360-B | 37360-B |
| | | | | 13,06 € | 13,06 € | 14,41 € | 14,41 € | 17,43 € | 17,43 € | 20,04 € | 20,04 € |
| Rahmen: enziänblau Böden: verzinkt | 2.000 | 2 x 1,4 t | 2 x 5 | 32130-G-B | 32135-A-B | 32140-G-B | 32145-A-B | 32150-G-B | 32155-A-B | 32160-G-B | 32165-A-B |
| | | | | 273,62 € | 194,66 € | 296,16 € | 216,08 € | 325,66 € | 243,58 € | 348,42 € | 264,66 € |
| | 2.500 | 2 x 1,9 t | 2 x 6 | 32131-G-B | 32136-A-B | 32141-G-B | 32146-A-B | 32151-G-B | 32156-A-B | 32161-G-B | 32166-A-B |
| | | | | 351,16 € | 245,00 € | 378,88 € | 271,04 € | 415,48 € | 304,64 € | 443,80 € | 330,44 € |
| 3.000 | 2 x 1,8 t | 2 x 7 | 32132-G-B | 32137-A-B | 32142-G-B | 32147-A-B | 32152-G-B | 32157-A-B | 32162-G-B | 32167-A-B | |
| | | | 409,82 € | 288,94 € | 441,60 € | 319,04 € | 483,30 € | 357,74 € | 515,50 € | 387,42 € | |
| Zusatz-Fachboden* mit 4 Fachbodenträgern | | | | 17330-B | 17330-B | 17340-B | 17340-B | 17350-B | 17350-B | 17360-B | 17360-B |
| | | | | 11,57 € | 11,57 € | 13,60 € | 13,60 € | 16,15 € | 16,15 € | 18,09 € | 18,09 € |

* Für eine Doppelregalebene benötigen Sie 2 Zusatz-Fachböden

Alle Preise ohne Bestückung. Die Tabellen zeigen Bestellbeispiele. Weitere Abmessungen und Ausführungen auf Anfrage.

» Doppelregale

beidseitig nutzbar · Aussteifung durch Längenriegel



Höhen:
 1.800 mm
 2.000 mm
 2.300 mm
 2.500 mm
 3.000 mm
 4.000 mm
 4.500 mm
 5.000 mm
 6.000 mm
 7.000 mm
 7.500 mm

Tiefen:
 2 x 300 mm
 2 x 400 mm
 2 x 500 mm
 2 x 600 mm
 2 x 800 mm
 2 x 1.000 mm

Breiten: 750 / 1.000 / 1.300 mm

Planung

Bei Komplettregalen werden T-Profile und Tiefenriegel standardmäßig in der Ausführung **MULTIplus** steckbar geliefert.

Alle Komplettregale beinhalten Abdeckkappen und Klemmfüße.

Wünschen Sie vormontierte Rahmen, werden diese bis 2.500 mm Höhe und 600 mm Tiefe gegen Mehrpreis werkseitig genietet (siehe Seite 79).

Sicherheit

Regale mit einem Höhen/Tiefen-Verhältnis **größer 5:1** müssen gemäß **DGVV Regel 108-007 (BGR 234)** gegen **Kippen gesichert** werden.

Beispiel:
 Ein Regal mit einer Tiefe von 300 mm und einer Höhe von 2.000 mm muss durch eine Wand-, Fußverankerung oder Kopfverbände gesichert werden (s. Befestigungszubehör, Seite 81 - 85).

Die angegebenen Traglasten gelten für gleichmäßig verteilte Lasten je Regalboden.

Aufbaumaße

Grundregal:
 Nennlänge + 60 mm

Anbauregal:
 Nennlänge + 6 mm

Rahmentiefe gesamt:
 (Nenntiefe + 36 mm) x 2

Knicklänge:
 Die freie Knicklänge darf nicht mehr als 600 mm betragen. Größere Knicklängen auf Anfrage möglich.

Alle Preise ohne Bestückung. Die Tabellen zeigen Bestellbeispiele. Weitere Abmessungen und Ausführungen auf Anfrage.



Produktmerkmale

- baulich miteinander verbunden
- Höhen von 1.800 bis 7.500 mm erhältlich
- beidseitige Bestückung und Entnahme der Ware möglich
- ideal zur Lagerung von langem Lagergut
- großes Lagervolumen auf kleiner Fläche
- schneller Aufbau durch einfaches Stecken der Fachböden
- Erhöhung der Feldlast durch zusätzliche Tiefenriegel möglich
- Fachböden im Raster von 25 mm in der Höhe verstellbar
- Aussteifung durch Längenriegel



Durchgehende Nutzung der Lagerebenen

Die Bauweise mit Längenriegeln ermöglicht das Durchladen der Ware auf der gesamten Lagerebene bis zu 2 x 1.000 mm Tiefe.

MULTIplus150

| Fachbreite 1.000 mm · Fachlast 150 kg | | | | | | | | | | | |
|--|-----------------|-----------|------------|------------|------------|------------|------------|------------|------------|------------|----------|
| Tiefe mm | | | | 2 x 300 | | 2 x 400 | | 2 x 500 | | 2 x 600 | |
| Höhe mm | Feldlast Tonnen | Fachböden | Grundregal | Anbauregal | Grundregal | Anbauregal | Grundregal | Anbauregal | Grundregal | Anbauregal | |
| verzinkt | 2.000 | 2 x 1,3 t | 2 x 5 | 17830 | 17835 | 17840 | 17845 | 17850 | 17855 | 17860 | 17865 |
| | | | | 243,00 € | 187,60 € | 263,86 € | 206,78 € | 282,76 € | 224,08 € | 302,38 € | 242,14 € |
| | 2.500 | 2 x 1,4 t | 2 x 6 | 17831 | 17836 | 17841 | 17846 | 17851 | 17856 | 17861 | 17866 |
| | | | | 312,60 € | 240,96 € | 338,64 € | 264,48 € | 362,28 € | 285,72 € | 386,76 € | 307,86 € |
| | 3.000 | 2 x 1,5 t | 2 x 7 | 17832 | 17837 | 17842 | 17847 | 17852 | 17857 | 17862 | 17867 |
| 359,52 € | | | | 272,16 € | 389,06 € | 299,18 € | 415,84 € | 323,56 € | 443,62 € | 349,00 € | |
| Zusatz-Fachboden* mit 4 Fachbodenträgern | | | 17230-B | 17230-B | 17240-B | 17240-B | 17250-B | 17250-B | 17260-B | 17260-B | |
| | | | 9,66 € | 9,66 € | 11,41 € | 11,41 € | 12,98 € | 12,98 € | 14,63 € | 14,63 € | |
| RAL 7035 lichtgrau | 2.000 | 2 x 1,3 t | 2 x 5 | 33130 | 33135 | 33140 | 33145 | 33150 | 33155 | 33160 | 33165 |
| | | | | 283,02 € | 213,18 € | 304,76 € | 233,80 € | 333,66 € | 260,70 € | 355,82 € | 281,18 € |
| | 2.500 | 2 x 1,4 t | 2 x 6 | 33131 | 33136 | 33141 | 33146 | 33151 | 33156 | 33161 | 33166 |
| | | | | 366,36 € | 275,40 € | 393,12 € | 300,48 € | 429,00 € | 333,36 € | 456,60 € | 358,44 € |
| | 3.000 | 2 x 1,5 t | 2 x 7 | 33132 | 33137 | 33142 | 33147 | 33152 | 33157 | 33162 | 33167 |
| 418,42 € | | | | 309,70 € | 449,08 € | 338,68 € | 489,94 € | 376,54 € | 521,30 € | 405,38 € | |
| Zusatz-Fachboden* mit 4 Fachbodenträgern | | | 37230-B | 37230-B | 37240-B | 37240-B | 37250-B | 37250-B | 37260-B | 37260-B | |
| | | | 10,19 € | 10,19 € | 12,14 € | 12,14 € | 14,63 € | 14,63 € | 16,51 € | 16,51 € | |
| Rahmen: enziänblau Böden: verzinkt | 2.000 | 2 x 1,3 t | 2 x 5 | 33130-B | 33135-B | 33140-B | 33145-B | 33150-B | 33155-B | 33160-B | 33165-B |
| | | | | 271,88 € | 202,04 € | 291,62 € | 220,66 € | 311,32 € | 238,36 € | 331,18 € | 256,54 € |
| | 2.500 | 2 x 1,4 t | 2 x 6 | 33131-B | 33136-B | 33141-B | 33146-B | 33151-B | 33156-B | 33161-B | 33166-B |
| | | | | 351,24 € | 260,28 € | 375,60 € | 282,96 € | 400,44 € | 304,80 € | 425,28 € | 327,12 € |
| | 3.000 | 2 x 1,5 t | 2 x 7 | 33132-B | 33137-B | 33142-B | 33147-B | 33152-B | 33157-B | 33162-B | 33167-B |
| 402,24 € | | | | 293,52 € | 430,10 € | 319,70 € | 458,08 € | 344,68 € | 486,22 € | 370,30 € | |
| Zusatz-Fachboden* mit 4 Fachbodenträgern | | | 17230-B | 17230-B | 17240-B | 17240-B | 17250-B | 17250-B | 17260-B | 17260-B | |
| | | | 9,66 € | 9,66 € | 11,41 € | 11,41 € | 12,98 € | 12,98 € | 14,63 € | 14,63 € | |

MULTIplus250

| Fachbreite 1.000 mm · Fachlast 250 kg | | | | | | | | | | | |
|--|-----------------|-----------|------------|------------|------------|------------|------------|------------|------------|------------|----------|
| Tiefe mm | | | | 2 x 300 | | 2 x 400 | | 2 x 500 | | 2 x 600 | |
| Höhe mm | Feldlast Tonnen | Fachböden | Grundregal | Anbauregal | Grundregal | Anbauregal | Grundregal | Anbauregal | Grundregal | Anbauregal | |
| verzinkt | 2.000 | 2 x 1,4 t | 2 x 5 | 17930 | 17935 | 17940 | 17945 | 17950 | 17955 | 17960 | 17965 |
| | | | | 262,10 € | 206,70 € | 285,76 € | 228,68 € | 314,46 € | 255,78 € | 336,98 € | 276,74 € |
| | 2.500 | 2 x 1,8 t | 2 x 6 | 17931 | 17936 | 17941 | 17946 | 17951 | 17956 | 17961 | 17966 |
| | | | | 335,52 € | 263,88 € | 364,92 € | 290,76 € | 400,32 € | 323,76 € | 428,28 € | 349,38 € |
| | 3.000 | 2 x 1,8 t | 2 x 7 | 17932 | 17937 | 17942 | 17947 | 17952 | 17957 | 17962 | 17967 |
| 386,26 € | | | | 298,90 € | 419,72 € | 329,84 € | 460,22 € | 367,94 € | 492,06 € | 397,44 € | |
| Zusatz-Fachboden* mit 4 Fachbodenträgern | | | 17330-B | 17330-B | 17340-B | 17340-B | 17350-B | 17350-B | 17360-B | 17360-B | |
| | | | 11,57 € | 11,57 € | 13,60 € | 13,60 € | 16,15 € | 16,15 € | 18,09 € | 18,09 € | |
| RAL 7035 lichtgrau | 2.000 | 2 x 1,4 t | 2 x 5 | 33230 | 33235 | 33240 | 33245 | 33250 | 33255 | 33260 | 33265 |
| | | | | 311,72 € | 241,88 € | 327,46 € | 256,50 € | 361,66 € | 288,70 € | 391,12 € | 316,48 € |
| | 2.500 | 2 x 1,8 t | 2 x 6 | 33231 | 33236 | 33241 | 33246 | 33251 | 33256 | 33261 | 33266 |
| | | | | 400,80 € | 309,84 € | 420,36 € | 327,72 € | 462,60 € | 366,96 € | 498,96 € | 400,80 € |
| | 3.000 | 2 x 1,8 t | 2 x 7 | 33232 | 33237 | 33242 | 33247 | 33252 | 33257 | 33262 | 33267 |
| 458,60 € | | | | 349,88 € | 480,86 € | 370,46 € | 529,14 € | 415,74 € | 570,72 € | 454,80 € | |
| Zusatz-Fachboden* mit 4 Fachbodenträgern | | | 37330-B | 37330-B | 37340-B | 37340-B | 37350-B | 37350-B | 37360-B | 37360-B | |
| | | | 13,06 € | 13,06 € | 14,41 € | 14,41 € | 17,43 € | 17,43 € | 20,04 € | 20,04 € | |
| Rahmen: enziänblau Böden: verzinkt | 2.000 | 2 x 1,4 t | 2 x 5 | 33230-B | 33235-B | 33240-B | 33245-B | 33250-B | 33255-B | 33260-B | 33265-B |
| | | | | 290,98 € | 226,98 € | 313,52 € | 242,56 € | 343,02 € | 270,06 € | 365,78 € | 291,14 € |
| | 2.500 | 2 x 1,8 t | 2 x 6 | 33231-B | 33236-B | 33241-B | 33246-B | 33251-B | 33256-B | 33261-B | 33266-B |
| | | | | 374,16 € | 283,20 € | 401,88 € | 309,24 € | 438,48 € | 342,84 € | 466,80 € | 368,64 € |
| | 3.000 | 2 x 1,8 t | 2 x 7 | 33232-B | 33237-B | 33242-B | 33247-B | 33252-B | 33257-B | 33262-B | 33267-B |
| 428,98 € | | | | 320,26 € | 460,76 € | 350,36 € | 502,46 € | 389,06 € | 534,66 € | 418,74 € | |
| Zusatz-Fachboden* mit 4 Fachbodenträgern | | | 17330-B | 17330-B | 17340-B | 17340-B | 17350-B | 17350-B | 17360-B | 17360-B | |
| | | | 11,57 € | 11,57 € | 13,60 € | 13,60 € | 16,15 € | 16,15 € | 18,09 € | 18,09 € | |

* Für eine Doppelregalebene benötigen Sie 2 Zusatz-Fachböden

Alle Preise ohne Bestückung. Die Tabellen zeigen Bestellbeispiele. Weitere Abmessungen und Ausführungen auf Anfrage.

» Eckregale

für die optimale Ausnutzung der gesamten Lagerfläche



Höhen:
2.000 mm
2.500 mm
3.000 mm

Tiefen:
300 mm
400 mm
500 mm
600 mm

Breite: 1.000 mm

Breite: 1.000 mm

Planung

Bei Eckregalen werden T-Profile und Tiefenriegel standardmäßig in der Ausführung **MULTIplus** steckbar geliefert.

Alle Komplettregale beinhalten Abdeckkappen und Klemmfüße.

Wünschen Sie vormontierte Rahmen, werden diese bis 2.500 mm Höhe und 600 mm Tiefe gegen Mehrpreis werkseitig genietet (siehe Seite 79).

Sicherheit

Regale mit einem Höhen/Tiefen-Verhältnis **größer 5:1** müssen gemäß DGUV Regel 108-007 (BGR 234) **gegen Kippen gesichert** werden.

Beispiel:

Ein Regal mit einer Tiefe von 300 mm und einer Höhe von 2.000 mm muss durch eine Wand-, Fußverankerung oder Kopfverbände gesichert werden (s. Befestigungszubehör, Seite 81 - 85).

Die angegebenen Traglasten gelten für gleichmäßig verteilte Lasten je Regalboden.

Aufbaumaße

Eckregal Feld A:
Nennlänge + 60 mm

Eckregal Feld B:
Nennlänge + Tiefe Feld A + 48 mm

Anbauregal Feld C:
Nennlänge + 6 mm

Rahmentiefe gesamt:
Nenntiefe + 36 mm



Ecklösung mit Aufhängekonsole

Durch die Montage der Regale mit Aufhängekonsole wird ein problemloser Zugriff bis in die Ecke ermöglicht.

Produktmerkmale



- Eckregal mit Aufhängekonsole bestehend aus den Feldern **A + B**
- alle **MULTIplus150** Fachböden des Eckregalfeldes **A** werden mit Längenriegeln ausgesteift
- Stabilisierung der Eck-Anbauregale **C** mit Kreuzstrebe
- optimale Ausnutzung Ihrer Lagerräume
- schneller Aufbau durch einfaches Stecken der Ebenen
- belastbar bis 150 kg pro Boden
- Feldlasten bei Eckregal bis 1,6 Tonnen
- Ebenen im Raster von 25 mm in der Höhe verstellbar

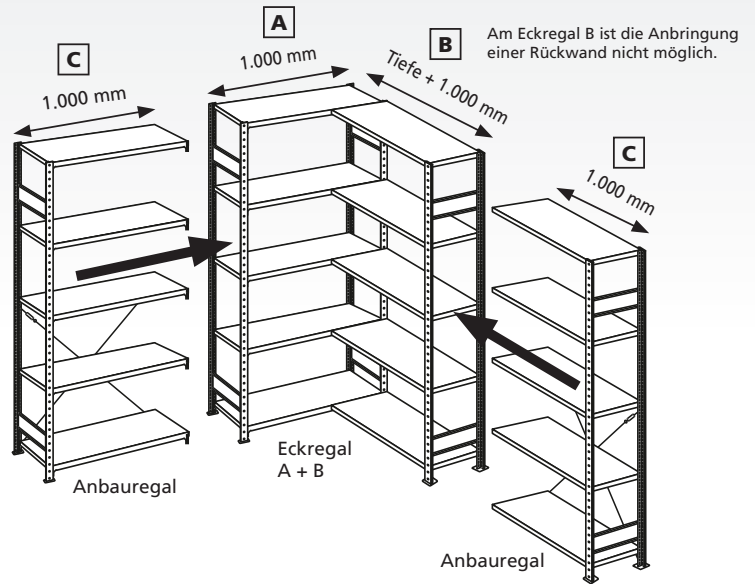

Eckregal (Felder A + B)

mit Längenriegeln · Breite 1.000 mm

| | | Tiefe mm | | 300 | 400 | 500 | 600 |
|--|---------|-----------------|-----------|-------------|-------------|-------------|-------------|
| | Höhe mm | Feldlast Tonnen | Fachböden | Eckregal | Eckregal | Eckregal | Eckregal |
| Rahmen / Fachböden verzinkt | 2.000 | 1,1 t | 2 x 5 | 12730-ECK | 12740-ECK | 12750-ECK | 12760-ECK |
| | | | | 229,11 € | 249,27 € | 269,21 € | 281,52 € |
| | 2.500 | 1,4 t | 2 x 6 | 12731-ECK | 12741-ECK | 12751-ECK | 12761-ECK |
| | | | | 279,84 € | 305,08 € | 330,00 € | 345,81 € |
| | 3.000 | 1,6 t | 2 x 7 | 12732-ECK | 12742-ECK | 12752-ECK | 12762-ECK |
| | | | | 325,30 € | 353,84 € | 382,13 € | 399,68 € |
| Zusatz-Fachboden A mit Längenriegeln | | | | 17230-ECK | 17240-ECK | 17250-ECK | 17260-ECK |
| | | | | 17,92 € | 19,67 € | 21,24 € | 22,89 € |
| Zusatz-Fachboden B mit 2 Fachbodenträgern + 2 Aufhängekonsolen | | | | 17230-B-ECK | 17240-B-ECK | 17250-B-ECK | 17260-B-ECK |
| | | | | 15,20 € | 16,95 € | 18,52 € | 20,17 € |
| Rahmen / Fachböden RAL 7035 lichtgrau | 2.000 | 1,1 t | 2 x 5 | 32630-ECK | 32640-ECK | 32650-ECK | 32660-ECK |
| | | | | 248,92 € | 267,46 € | 286,00 € | 336,76 € |
| | 2.500 | 1,4 t | 2 x 6 | 32631-ECK | 32641-ECK | 32651-ECK | 32661-ECK |
| | | | | 313,11 € | 336,29 € | 359,46 € | 421,27 € |
| | 3.000 | 1,6 t | 2 x 7 | 32632-ECK | 32642-ECK | 32652-ECK | 32662-ECK |
| | | | | 363,62 € | 389,87 € | 416,13 € | 487,49 € |
| Zusatz-Fachboden A mit Längenriegeln | | | | 37230-ECK | 37240-ECK | 37250-ECK | 37260-ECK |
| | | | | 19,91 € | 21,86 € | 24,35 € | 26,23 € |
| Zusatz-Fachboden B mit 2 Fachbodenträgern + 2 Aufhängekonsolen | | | | 37230-B-ECK | 37240-B-ECK | 37250-B-ECK | 37260-B-ECK |
| | | | | 15,73 € | 17,68 € | 20,17 € | 22,05 € |

Anbauregal (Feld C)

mit Kreuzstrebe · Breite 1.000 mm

| | | Tiefe mm | | 300 | 400 | 500 | 600 |
|---|-----------------|-----------|------------|------------|------------|------------|---------|
| | Feldlast Tonnen | Fachböden | Anbauregal | Anbauregal | Anbauregal | Anbauregal | |
| 1,3 t | 5 | 12735-ECK | 12745-ECK | 12755-ECK | 12765-ECK | | |
| | | 81,71 € | 91,21 € | 100,63 € | 106,19 € | | |
| 1,7 t | 6 | 12736-ECK | 12746-ECK | 12756-ECK | 12766-ECK | | |
| | | 98,10 € | 109,84 € | 121,49 € | 128,51 € | | |
| 1,6 t | 7 | 12737-ECK | 12747-ECK | 12757-ECK | 12767-ECK | | |
| | | 112,70 € | 126,13 € | 139,43 € | 147,33 € | | |
| Zusatz-Fachboden C mit 4 Fachbodenträgern | | | | 17230-B | 17240-B | 17250-B | 17260-B |
| | | | | 9,66 € | 11,41 € | 12,98 € | 14,63 € |
| 1,3 t | 5 | 32635-ECK | 32645-ECK | 32655-ECK | 32665-ECK | | |
| | | 86,51 € | 95,27 € | 104,03 € | 128,89 € | | |
| 1,7 t | 6 | 32636-ECK | 32646-ECK | 32656-ECK | 32666-ECK | | |
| | | 107,02 € | 117,81 € | 128,63 € | 158,79 € | | |
| 1,6 t | 7 | 32637-ECK | 32647-ECK | 32657-ECK | 32667-ECK | | |
| | | 122,92 € | 135,30 € | 147,68 € | 182,57 € | | |
| Zusatz-Fachboden C mit 4 Fachbodenträgern | | | | 37230-B | 37240-B | 37250-B | 37260-B |
| | | | | 10,19 € | 12,14 € | 14,63 € | 16,51 € |

Alle Preise ohne Bestückung. Die Tabellen zeigen Bestellbeispiele. Weitere Abmessungen und Ausführungen auf Anfrage.

» MULTIplus-Pack

Verpackt im Karton ... zum Mitnehmen



Fachbodenregal

verpackt im handlichen Karton

Eigenschaften

- inkl. 4 **MULTIplus150** Fachböden
- Lieferung mit geteilten T-Profilen
- erhältlich in den Tiefen 300, 400 und 500 mm
- Ausführung 300 mm / 400 mm in einem Karton, Ausführung 500 mm in zwei Kartons
- Fachböden im Raster von 25 mm in der Höhe verstellbar
- einseitig nutzbar, Aussteifung durch Kreuzstrebe
- verzinkt

Nutzen

- ideal zum Versand per Paketdienst und zum Transport im PKW
- individuell erweiterbar
- schnelle und einfache Montage



Fachlast 150 kg · Feldlast 600 kg

| | | Tiefe mm | | 300 | | 400 | | 500 | | |
|----------|---------|-----------|---|-----------|------------|------------|------------|------------|------------|------------|
| | Höhe mm | Breite mm | Feldlast kg | Fachböden | | | | | | |
| | | | | | Grundregal | Anbauregal | Grundregal | Anbauregal | Grundregal | Anbauregal |
| verzinkt | 2.000 | 1.000 | 600 | 4 | 20730-4 | 20735-4 | 20740-4 | 20745-4 | 20750-4 | 20755-4 |
| | | | | | 109,00 € | 80,00 € | 119,00 € | 86,00 € | 129,00 € | 93,00 € |
| | | | Zusatzböden 2er Pack mit 8 Fachbodenträgern | 12759-30 | 12759-30 | 12759 | 12759 | 12758 | 12758 | |
| | | | | 22,68 € | 22,68 € | 23,68 € | 23,68 € | 27,18 € | 27,18 € | |

Alle Preise ohne Bestückung. Die Tabellen zeigen Bestellbeispiele. Weitere Abmessungen und Ausführungen auf Anfrage.

» MULTIplus-Set

Fix und fertig verpackt zum Mitnehmen

Fachbodenregal eingeschweißt in Folie

Eigenschaften

- inkl. 4 **MULTIplus150** Fachböden
- mit vormontierten T-Profil-Rahmen
- erhältlich in den Tiefen 400, 500 und 600 mm
- Fachböden im Raster von 25 mm in der Höhe verstellbar
- einseitig nutzbar, Aussteifung durch Kreuzstrebe
- verzinkt

Nutzen

- abholbereit, da lagervorrätig im SCHULTE-Fachhandel
- einfache, werkzeugfreie Montage



Verkaufsständer Ideal für den Point of Sale

Fordern Sie unseren speziellen Katalog zum Thema POS an.

Fachlast 150 kg · Feldlast 1,3 t

| | | Tiefe mm | | | | 400 | | 500 | | 600 | | | | |
|----------|---------|-----------|-----------------|-----------|---|---------|------------|---------|------------|---------|------------|----------|--|--|
| | Höhe mm | Breite mm | Feldlast Tonnen | Fachböden | Grundregal | | Anbauregal | | Grundregal | | Anbauregal | | | |
| | | | | | 12740-4 | 12745-4 | 12750-4 | 12755-4 | 12760-4 | 12765-4 | | | | |
| verzinkt | 2.000 | 1.000 | 1,3 t | 4 | 110,00 € | 80,00 € | 120,00 € | 86,00 € | 130,00 € | 93,00 € | | | | |
| | | | | | Zusatzböden 2er Pack mit 8 Fachbodenträgern | | 12759 | 12759 | 12758 | 12758 | 12758-60 | 12758-60 | | |
| | | | | | 23,68 € | 23,68 € | 27,18 € | 27,18 € | 30,68 € | 30,68 € | | | | |

» Ein Lager so **vielfältig**, wie **Kundenbedürfnisse**



Um die vielfältigen Anforderungen der gewerblichen Kunden des Unternehmens noch besser zu bedienen, schuf SCHULTE Lagertechnik bei Eisen-Fischer am Standort Crailsheim ein individuelles Lagersystem. Hier finden die Anforderungen von Lagerung und Verkauf mit einem ansprechenden Einkaufserlebnis für den Handwerker zusammen.

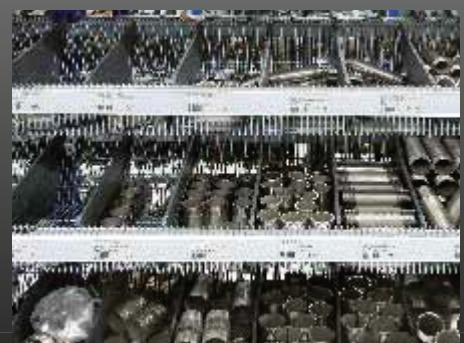



Selbstbedienungslager im Großhandel für Industriebedarf

Neues Gebäude, neue Möglichkeiten – das wollte Eisen-Fischer mit dem Umzug seiner Niederlassung in Crailsheim nutzen. Auf **1.200 Quadratmetern** sollte ein Abholzentrum für Handwerker entstehen, das **8.000 Artikel ständig verfügbar** hält.

Angesichts wechselnder Verfügbarkeiten und Nachfrage brauchte Eisen-Fischer ein Lager, das **effiziente Raumnutzung und flexible Sortimentspflege** ermöglicht. Gleichzeitig durfte das Regalsystem nicht in die Höhe gehen. Denn im Selbstbedienungslager müssen alle Artikel in Griffreichweite des Kunden lagern.

Nach gründlicher Partnersuche entschied sich Eisen-Fischer für SCHULTE Lagertechnik und eine **auf den Kundenwunsch angepasste Kombination der Regalsysteme**.

Das von SCHULTE Lagertechnik realisierte Lager **kombiniert Fachbodenregale, Palettenregale und Kragarmregale**. Die Fachbodenregale werden mit Systemzubehör an das jeweilige Lagergut angepasst. Zum Beispiel lagern kleinteilige Produkte des Sanitätsortiments in fein- und grobmaschigen Drahtgitterkörben. Die platzsparende Integration der ursprünglichen Weitspannregal-Körbe in die Fachbodenregale verbessert die Flächennutzung im Lager. Dieses System dient als Lager- und Verkaufsraum gleichzeitig.

Für ein **einheitlich attraktives Ambiente** wurde die Regalanlage in den Hausfarben Eisen-Fischers gefertigt. In diese Lageroptik fügen sich die Kassenzone und Beratungsplätze perfekt ein. Auch sie wurden von SCHULTE Lagertechnik entworfen und in Sundern maßgefertigt.



Von der Planung bis zum Abholzentrum – Oliver E. Poinke von SCHULTE Lagertechnik begleitete das Projekt als persönlicher Ansprechpartner.



| | |
|------------------------|---|
| Anforderung: | Effiziente Raumnutzung ohne in die Höhe zu gehen. Hohe Flexibilität. |
| Realisierung: | Beratung, Planung, Lieferung und Montage. |
| Objektdaten: | Ordnungssystem: flexible Trennstege in Gitterkörben. ca. 2.500 MULTiplus 150kg Böden |
| Besonderheiten: | Individuell geplanter integrierter Thekenbereich. Anpassung von Weitspannregal-Körben an Fachbodenregale. CI-Konzept in den Hausfarben weiß und blau. |
| Nutzen: | Unterbringung von 8.000 Artikeln in Griffreichweite. Integrierter Thekenbereich als Kassen-Terminal. |

**AUF
DEN
PUNKT**

» Spezialregale

für den anwendungsbezogenen Einsatz



REGALMODUL 1

- H 2.000 x B 1.000 x T 500 mm
- Aussteifung durch Kreuzstrebe
- T-Profil-Rahmen RAL 7035 lichtgrau
Fachböden verzinkt

Bestehend aus:

- 4 **MULTIplus150** Fachböden 150 kg
- 1 Gewindestangenhalterung
- 1 Schrägboden mit 12 Trennbügeln und Kippsicherung
- 1 Verriegelungsstange für Öllager
- 1 Auffangwanne

| | | |
|------------|------------|----------|
| Grundregal | 12750-M1 ■ | 312,15 € |
| Anbauregal | 12755-M1 ■ | 266,97 € |

REGALMODUL 2

- H 2.000 x B 1.000 x T 500 mm
- Aussteifung durch Kreuzstrebe
- T-Profil-Rahmen RAL 7035 lichtgrau
Fachböden verzinkt

Bestehend aus:

- 6 **MULTIplus150** Fachböden 150 kg
- 3 Schüttgutmulden mit insgesamt 15 Trennblechen

| | | |
|------------|------------|----------|
| Grundregal | 12750-M2 ■ | 316,95 € |
| Anbauregal | 12755-M2 ■ | 271,77 € |

REGALMODUL 3

- H 2.000 x B 1.000 x T 500 mm
- Aussteifung durch Kreuzstrebe
- T-Profil-Rahmen RAL 7035 lichtgrau
Fachböden verzinkt

Bestehend aus:

- 3 **MULTIplus150** Fachböden
- 2 Lochplatten
- 1 3er-Schublade

| | | |
|------------|------------|----------|
| Grundregal | 12750-M3 ■ | 912,67 € |
| Anbauregal | 12755-M3 ■ | 867,49 € |

Alle Preise ohne Bestückung. Die Tabellen zeigen Bestellbeispiele. Weitere Abmessungen und Ausführungen auf Anfrage.

■ 5 Tage ab Lager · ■ 2 Wochen versandfertig



REGALMODUL 4

- H 2.000 x B 1.000 x T 500 mm
- Aussteifung durch Kreuzstrebe
- T-Profil-Rahmen RAL 7035 lichtgrau
Fachböden verzinkt

Bestehend aus:

- 5 **MULTIplus150** Fachböden
- 10 Stecktrennbleche Höhe 400 mm
- 1 Ausziehboden

| | | |
|------------|------------|----------|
| Grundregal | 12750-M4 ■ | 317,87 € |
| Anbauregal | 12755-M4 ■ | 272,69 € |

REGALMODUL 5

- H 2.000 x B 1.000 x T 500 mm
- Aussteifung durch Längsriegel
- T-Profil-Rahmen RAL 7035 lichtgrau
Fachböden verzinkt

Bestehend aus:

- 7 schräge **MULTIplus150** Fachböden
- 2 gerade **MULTIplus150** Fachböden
- 49 Trennführungen

| | | |
|------------|------------|----------|
| Grundregal | 12750-M5 ■ | 377,92 € |
| Anbauregal | 12755-M5 ■ | 335,78 € |

REGALMODUL 6

- H 2.000 x B 1.000 x T 500 mm
- Aussteifung durch Kreuzstrebe
- T-Profil-Rahmen RAL 7035 lichtgrau
Fachböden verzinkt

Bestehend aus:

- 5 **MULTIplus150** Fachböden
- Seitenwände
- Rückwand
- 1 Flügeltür inkl. 3-Punkt-Verriegelung

| | | |
|------------|------------|----------|
| Grundregal | 12750-M6 ■ | 552,32 € |
| Anbauregal | 12755-M6 ■ | 488,90 € |

Alle Preise ohne Bestückung. Die Tabellen zeigen Bestellbeispiele. Weitere Abmessungen und Ausführungen auf Anfrage.

■ 5 Tage ab Lager · ■ 2 Wochen versandfertig



Trennführung



Seitenführung

Kanbanregale mit / ohne Trenn- und Seitenführungen beidseitig nutzbar

Eigenschaften

- 8 **MULTIplus150** Fachböden, davon 7 schräge Ebenen mit 14° Neigung und 1 gerader Abdeckboden
- optional mit je 5 Trennführungen, 2 Seitenführungen
- ideal für Kunststoffbehälter, Lagersichtkästen, Kartons
- Ebenen im Raster von 25 mm in der Höhe verstellbar
- Aussteifung durch Längenriegel
- T-Profil-Rahmen mit 3 Tiefenriegeln und Böden verzinkt, Längenriegel RAL 7035 lichtgrau

Nutzen

- ideal für "First-in-first-out"-Lager, da Lagerware auf den glatten, verzinkten Fachböden nachrutschen kann
- optimale Organisation der Lagerware durch horizontal verstellbare Trennführungen (50 mm Raster)
- direkter Einblick und einfacher Zugriff durch Schrägstellung der Fachböden
- schneller Aufbau durch einfaches Stecken der Fachböden
- vorderer Längenriegel 15 mm erhöht, verhindert das Herausfallen der Ware

Mit Trenn- und Seitenführungen

| Fachlast 150 kg · Feldlast 1,3 t | | | | | | | | | |
|----------------------------------|-------------|-------------|-------------|-------------|-------------|-------------|-------------|------------|-------|
| Tiefe mm | | 500 | | 600 | | 800 | | | |
| Höhe mm | Breite mm | Grundregal | | Anbauregal | | Grundregal | | Anbauregal | |
| | | 2.000 | 1.000 | 13640 | 13641 | 13660 | 13661 | 13650 | 13651 |
| | | 333,64 € | 301,20 € | 353,31 € | 319,70 € | 397,49 € | 360,94 € | | |
| | Zusatzebene | 13640-Z | 13640-Z | 13660-Z | 13660-Z | 13650-Z | 13650-Z | | |
| | | 36,54 € | 36,54 € | 38,78 € | 38,78 € | 43,77 € | 43,77 € | | |
| 2.000 | 1.300 | 13640-130 | 13641-130 | 13660-130 | 13661-130 | 13650-130 | 13651-130 | | |
| | | 419,60 € | 387,16 € | 441,93 € | 408,32 € | 538,23 € | 501,68 € | | |
| | Zusatzebene | 13640-Z-130 | 13640-Z-130 | 13660-Z-130 | 13660-Z-130 | 13650-Z-130 | 13650-Z-130 | | |
| | | 48,06 € | 48,06 € | 50,65 € | 50,65 € | 62,21 € | 62,21 € | | |

Zusatzebene, bestehend aus: 1 Fachboden, 2 Längenriegeln, 5 Trennführungen und 2 Seitenführungen

Ohne Trenn- und Seitenführungen

| Fachlast 150 kg · Feldlast 1,3 t | | | | | | | | | |
|----------------------------------|-------------|-------------|-------------|-------------|-------------|-------------|-------------|------------|-------|
| Tiefe mm | | 500 | | 600 | | 800 | | | |
| Höhe mm | Breite mm | Grundregal | | Anbauregal | | Grundregal | | Anbauregal | |
| | | 2.000 | 1.000 | 13610 | 13611 | 13630 | 13631 | 13620 | 13621 |
| | | 236,76 € | 204,32 € | 252,30 € | 218,69 € | 285,14 € | 248,59 € | | |
| | Zusatzebene | 13610-Z | 13610-Z | 13630-Z | 13630-Z | 13620-Z | 13620-Z | | |
| | | 22,70 € | 22,70 € | 24,35 € | 24,35 € | 27,72 € | 27,72 € | | |
| 2.000 | 1.300 | 13610-130 | 13611-130 | 13630-130 | 13631-130 | 13620-130 | 13621-130 | | |
| | | 291,64 € | 259,20 € | 308,86 € | 275,25 € | 390,74 € | 354,19 € | | |
| | Zusatzebene | 13610-Z-130 | 13610-Z-130 | 13630-Z-130 | 13630-Z-130 | 13620-Z-130 | 13620-Z-130 | | |
| | | 29,78 € | 29,78 € | 31,64 € | 31,64 € | 41,14 € | 41,14 € | | |

Zusatzebene, bestehend aus: 1 Fachboden, 2 Längenriegeln

| Einzelteile | | | |
|---------------|--------------------|--------------------|--------------------|
| für Tiefe mm | 500 | 600 | 800 |
| Trennführung | 10367-25 2,22 € | 10368-25 2,29 € | 10369-25 2,51 € |
| Seitenführung | 10381-25 1,37 € | 10382-25 1,49 € | 10383-25 1,75 € |

Passende Längenriegel finden Sie auf Seite 83.

Alle Preise ohne Bestückung. Die Tabellen zeigen Bestellbeispiele. Weitere Abmessungen und Ausführungen auf Anfrage.

Doppel-Kanbanregale mit / ohne Trenn- und Seitenführungen beidseitig nutzbar

Eigenschaften

- 16 **MULTIplus150** Fachböden, davon 14 schräge Ebenen mit 14° Neigung und 2 gerade Abdeckböden
- optional mit je 5 Trennführungen, 2 Seitenführungen
- ideal für Kunststoffbehälter, Lagersichtkästen, Kartons
- Ebenen im Raster von 25 mm in der Höhe verstellbar
- Aussteifung durch Längenriegel
- T-Profil-Rahmen mit 3 Tiefenriegeln und Böden verzinkt, Längenriegel RAL 7035 lichtgrau

Nutzen

- ideal für "First-in-first-out"-Lager, da Lagerware auf den glatten, verzinkten Fachböden nachrutschen kann
- optimale Organisation der Lagerware durch horizontal verstellbare Trennführungen (50 mm Raster)
- direkter Einblick und einfacher Zugriff durch Schrägstellung der Fachböden
- schneller Aufbau durch einfaches Stecken der Fachböden
- vorderer Längenriegel 15 mm erhöht, verhindert das Herausfallen der Ware

**Neue Breite
1.300 mm**



Trennführung



Seitenführung

Mit Trenn- und Seitenführungen

| Fachlast 150 kg · Feldlast 1,3 t | | | | | | | |
|----------------------------------|-------------|-------------|-------------|-------------|-------------|-------------|-------------|
| Tiefe mm | | 2 x 500 | | 2 x 600 | | 2 x 800 | |
| Höhe mm | Breite mm | Grundregal | Anbauregal | Grundregal | Anbauregal | Grundregal | Anbauregal |
| | | 2.000 | 1.000 | 21750 | 21755 | 21760 | 21765 |
| | | 668,64 € | 603,08 € | 707,98 € | 640,08 € | 796,34 € | 722,56 € |
| | Zusatzebene | 21750-Z | 21750-Z | 21760-Z | 21760-Z | 13652-Z | 13652-Z |
| | | 73,08 € | 73,08 € | 77,56 € | 77,56 € | 87,54 € | 87,54 € |
| 2.000 | 1.300 | 21750-130 | 21755-130 | 21760-130 | 21765-130 | 13652-130 | 13653-130 |
| | | 840,56 € | 775,00 € | 885,22 € | 817,32 € | 1.077,82 € | 1.004,04 € |
| | Zusatzebene | 21750-Z-130 | 21750-Z-130 | 21760-Z-130 | 21760-Z-130 | 13652-Z-130 | 13652-Z-130 |
| | | 96,12 € | 96,12 € | 101,30 € | 101,30 € | 124,42 € | 124,42 € |

Zusatzebene, bestehend aus: 2 Fachböden, 4 Längenriegeln, 10 Trennführungen und 4 Seitenführungen

Ohne Trenn- und Seitenführungen

| Fachlast 150 kg · Feldlast 1,3 t | | | | | | | |
|----------------------------------|-------------|-------------|-------------|-------------|-------------|-------------|-------------|
| Tiefe mm | | 2 x 500 | | 2 x 600 | | 2 x 800 | |
| Höhe mm | Breite mm | Grundregal | Anbauregal | Grundregal | Anbauregal | Grundregal | Anbauregal |
| | | 2.000 | 1.000 | 21751 | 21756 | 21761 | 21766 |
| | | 474,88 € | 409,32 € | 505,96 € | 438,06 € | 571,64 € | 497,86 € |
| | Zusatzebene | 21751-Z | 21751-Z | 21761-Z | 21761-Z | 21781-Z | 21781-Z |
| | | 45,40 € | 45,40 € | 48,70 € | 48,70 € | 55,44 € | 55,44 € |
| 2.000 | 1.300 | 21751-130 | 21756-130 | 21761-130 | 21766-130 | 21781-130 | 21786-130 |
| | | 584,64 € | 519,08 € | 619,08 € | 551,18 € | 782,84 € | 709,06 € |
| | Zusatzebene | 21751-Z-130 | 21751-Z-130 | 21761-Z-130 | 21761-Z-130 | 21781-Z-130 | 21781-Z-130 |
| | | 59,56 € | 59,56 € | 63,28 € | 63,28 € | 82,28 € | 82,28 € |

Zusatzebene, bestehend aus: 2 Fachböden, 4 Längenriegeln

| Einzelteile | | | |
|---------------|----------|----------|----------|
| für Tiefe mm | 500 | 600 | 800 |
| Trennführung | 10367-25 | 10368-25 | 10369-25 |
| | 2,22 € | 2,29 € | 2,51 € |
| Seitenführung | 10381-25 | 10382-25 | 10383-25 |
| | 1,37 € | 1,49 € | 1,75 € |

Passende Längenriegel finden Sie auf Seite 83.

Alle Preise ohne Bestückung. Die Tabellen zeigen Bestellbeispiele. Weitere Abmessungen und Ausführungen auf Anfrage.



Bild zeigt Ausführung in 1.300 mm Breite.
Bestückungsvorschlag: 9 Euro-Stapelkästen 600 x 400 x 320 mm wie abgebildet, siehe Seite 107



Schrägbodenregale für Behälter und Kästen

beidseitig nutzbar

Eigenschaften

- 3 schräge Ebenen **MULTIplus150** Fachböden
- Ebenen im Raster von 25 mm in der Höhe verstellbar
- Aussteifung durch Längenriegel
- T-Profil-Rahmen mit 3 Tiefenriegeln verzinkt, Fachböden verzinkt, Längenriegel RAL 7035 lichtgrau

Nutzen

- direkter Einblick und einfacher Zugriff durch Schrägstellung der Ebenen
- vorderer Längenriegel 15 mm erhöht, verhindert das Herausfallen der Ware

Fachlast 150 kg / Feldlast 1,3 t

| Höhe mm | Breite mm | Tiefe mm | Grundregal | Anbauregal |
|--------------|-----------|----------|------------|------------|
| 2.000 | 1.000 | 600 | 13697 | 140,27 € |
| Zusatzebene* | 1.000 | 600 | 13699 | 24,35 € |
| 2.000 | 1.300 | 600 | 13680 | 162,14 € |
| Zusatzebene* | 1.300 | 600 | 13684 | 31,64 € |

* Zusatzebene besteht aus: 1 Fachboden, 1 Längenriegel Standard, 1 Längenriegel speziell siehe Seite 83 im Zubehör



Kombibodenregale

Fach- und Schrägböden, mit Trennbügeln

beidseitig nutzbar

Eigenschaften

- 6 **MULTIplus150** Fachböden, davon 3 schräge Ebenen mit je 5 Trennbügeln inkl. Kippsicherung sowie 3 gerade Ebenen
- Ebenen im Raster von 25 mm in der Höhe verstellbar
- Aussteifung durch Längenriegel
- Regal verzinkt, Längenriegel RAL 7035 lichtgrau

Nutzen

- optimale Aufteilung der Waren durch horizontal verstellbare Trennbügel
- Lagerware kann auf den glatten, verzinkten Schrägböden nachrutschen
- direkter Einblick und einfacher Zugriff durch Schrägstellung der Fachböden
- vorderer Längenriegel und Kippsicherung gegen Herausfallen der Ware

Fachlast 150 kg / Feldlast 1,3 t

| Höhe mm | Breite mm | Tiefe mm | Grundregal | Anbauregal |
|---------|-----------|----------|------------|------------|
| 2.000 | 1.000 | 500 | 14280 | 222,71 € |
| | | | | 14285 |
| | | | | 193,71 € |

Alle Preise ohne Bestückung. Die Tabellen zeigen Bestellbeispiele. Weitere Abmessungen und Ausführungen auf Anfrage.

Bereitstellregale mit Röllchenleisten für Behälter und Kästen

beidseitig nutzbar

Eigenschaften

- 4 Ebenen aus je 1 Vorderwange, 1 Hinterwange und 9 Röllchenleisten
- max. 180 kg Fachlast je Ebene
- seitliche Begrenzung der Ebenen durch Tiefenriegel
- Ebenen im Raster von 25 mm in der Höhe verstellbar
- Aussteifung durch Vorder- und Hinterwangen
- Führungsschiene als Trennleiste optional erhältlich
- T-Profil-Rahmen mit 4 Tiefenriegeln RAL 5010 enzianblau, Wangen und Röllchenleisten verzinkt

Nutzen

- ideal für First-in-first-out-Lager, da Lagerware auf den Röllchenleisten nachrutscht
- direkter Einblick und einfacher Zugriff durch Schrägstellung der Ebenen

Fachlast 180 kg / Feldlast 1,2 t

| Höhe mm | Breite mm | Tiefe mm | Grundregal | Anbauregal | | |
|---------------------------------|-----------|----------|------------|------------|---------|----------|
| 2.000 | 1.300 | 1.300 | 38870 | 809,36 € | 38871 | 744,66 € |
| Zusatzebene* | 1.300 | 1.300 | 38872 | 169,99 € | 38872 | 169,99 € |
| Führungsschiene als Trennleiste | | | | 38873 | 11,06 € | |
| Vorderwange 1.300 mm | | | | 33010 | 33,02 € | |
| Hinterwange 1.300 mm | | | | 33011 | 33,02 € | |
| Röllchenleiste | | | | 33012 | 11,55 € | |

*Zusatzebene besteht aus: 1 Vorderwange, 1 Hinterwange, 9 Röllchenleisten



Führungsschiene

* max. Traglast je Röllchenleiste 20 kg



Schrägbodenregale XL für Behälter und Kästen

beidseitig nutzbar

Eigenschaften

- 5 schräge Ebenen mit je 2 **MULTIplus150** Fachböden
- max. 200 kg Fachlast je Ebene
- gleich- und gegenläufige Doppelregale auf Anfrage
- Ebenen im Raster von 25 mm in der Höhe verstellbar
- Aussteifung durch Längenriegel
- T-Profil-Rahmen mit 3 Tiefenriegeln RAL 5010 enzianblau, Längenriegel RAL 7035 lichtgrau, Böden verzinkt

Nutzen

- ideal für First-in-first-out-Lager, da Lagerware auf den glatten, verzinkten Fachböden nachrutschen kann
- direkter Einblick und einfacher Zugriff durch Schrägstellung der Fachböden
- vorderer Längenriegel 15 mm erhöht, verhindert das Herausfallen der Ware

Fachlast 200 kg / Feldlast 1,2 t

| Höhe mm | Breite mm | Tiefe mm | Grundregal | Anbauregal | | |
|-------------|-----------|----------|------------|------------|-------|----------|
| 2.000 | 1.300 | 1.200 | 38860 | 403,28 € | 38865 | 355,14 € |
| Zusatzebene | 1.300 | 1.200 | 38868 | 61,40 € | 38868 | 61,40 € |

Alle Preise ohne Bestückung. Die Tabellen zeigen Bestellbeispiele. Weitere Abmessungen und Ausführungen auf Anfrage.



Bestückungsvorschlag: 30 Euro-Stapelkästen 600 x 400 x 210 mm wie abgebildet, siehe Seite 107



Langgutregal

für stehende Lagerung bis ca. 2.200 mm
einseitig nutzbar

Eigenschaften

- 1 **MULTIplus150** Fachboden
- 2 Universalsätze mit je 4 Unterteilungsrohren 400 mm
- Ebenen im Raster von 25 mm in der Höhe verstellbar
- Aussteifung durch Längsriegel
- verzinkt

Nutzen

- optimal für Holzleisten, Rohre, Paneele etc.
- weiche Schaumstoffummantelung zum Schutz von empfindlichem Lagergut, z. B. veredelte Metalle



Fachlast 150 kg · Feldlast 1,3 t

| Höhe mm | Breite mm | Tiefe mm | Grundregal | Anbauregal |
|---------|-----------|----------|------------|------------|
| 2.000 | 1.000 | 500 | 22620 | 201,96 € |
| | | | 22625 | 172,96 € |

Unterteilungsrohr

- ummantelt zur schonenden Lagerung
- inkl. Endkappe

| Länge mm | 300 | 400 | 500 |
|----------|-------|--------|--------|
| | 14045 | 4,28 € | 14046 |
| | | | 4,97 € |
| | | | 14047 |
| | | | 5,64 € |



Schubladenregale mit 3er Schubladen-Set

einseitig nutzbar

Eigenschaften

- 4 **MULTIplus150** Fachböden, 3 Schubladen je 100 mm und 1 Riffelgummimatte
- Ebenen im Raster von 25 mm in der Höhe verstellbar
- Schubladen und Abdeckung belastbar bis je 70 kg
- Fachböden belastbar bis 150 kg pro Ebene
- teleskopgeführte 100% Vollauszug-Schubladen mit einem Innenmaß von 856 x 425 mm
- Aussteifung durch Längsriegel
- Regal verzinkt, Regalschubladen RAL 7035 lichtgrau

Nutzen

- optimale und geschlossene Lagerung von Kleinteilen
- Schubladen kombinierbar mit Einsatzkästen und Schlitzwannen-Sets (Seite 102-103)
- Griffleiste mit Beschriftungsetikett und Schutzfolie



Fachlast 150 kg · Feldlast 1,3 t

| Höhe mm | Breite mm | Tiefe mm | Grundregal | Anbauregal |
|---------|-----------|----------|------------|------------|
| 2.000 | 1.000 | 500 | 14680 | 594,83 € |
| | | | 14685 | 562,79 € |

Alle Preise ohne Bestückung. Die Tabellen zeigen Bestellbeispiele. Weitere Abmessungen und Ausführungen auf Anfrage.

Drahtgitterkorbregale für Kleinteil Lagerung

einseitig nutzbar

Eigenschaften

- mit 4 Drahtgitterkörben bei 2.000 mm Höhe und 5 Drahtgitterkörben bei 2.300 mm Höhe mit je 2 Trenngittern und 2 **MULTIplus150** Fachböden
- 35 kg Traglast pro Drahtgitterkorb
- Maschenweite 27 mm
- Ebenen im Raster von 25 mm in der Höhe verstellbar
- Aussteifung durch Kreuzstrebe und Längsriegel
- Regal verzinkt, Drahtkörbe glanzverzinkt

Nutzen

- direkter Einblick und einfacher Zugriff
- variable Einsatzmöglichkeiten
- flexible Unterteilung durch Trenngitter möglich

| Fachlast 150 kg · Feldlast 1,1 t | | | | | | |
|------------------------------------|-----------|----------|------------|------------|-------|----------|
| Höhe mm | Breite mm | Tiefe mm | Grundregal | Anbauregal | | |
| 2.000 | 1.000 | 500 | 13672 | 395,44 € | 13673 | 363,40 € |
| 2.300 | 1.000 | 500 | 13674 | 474,42 € | 13675 | 439,90 € |
| Trenngitter für Drahtgitterkörbe | | | 13677 | 9,43 € | 13677 | 9,43 € |
| Zusatzkorb inkl. 4 Universalträger | | | 13676 | 53,36 € | 13676 | 53,36 € |

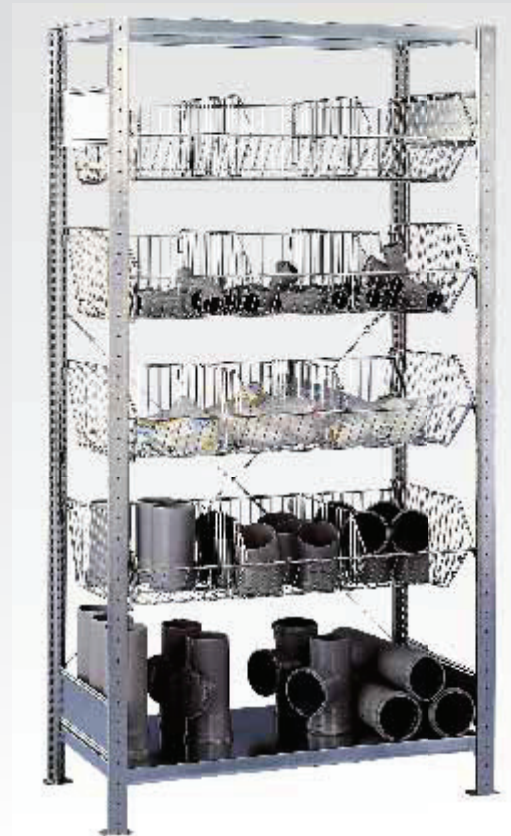

Stecksystem

Schraubsystem

Büroregale

Kleinteileregale mit Schüttgutmulden und Fachböden

einseitig nutzbar

Eigenschaften

- 6 **MULTIplus150** Fachböden
- 3 Ebenen Schüttgutmulden mit je 3 Trennblechen
- Ebenen im Raster von 25 mm in der Höhe verstellbar
- Aussteifung durch Kreuzstrebe
- verzinkt

Nutzen

- zur übersichtlichen Lagerung von Schüttgut und Kleinteilen
- schnelle Bestückung und Entnahme
- Einsetzen von zusätzlichen Trennblechen zur weiteren Aufteilung des Schüttgutes möglich (Seite 95)

| Fachlast 150 kg · Feldlast 1,4 t | | | | | | |
|----------------------------------|-----------|----------|------------|------------|-------|----------|
| Höhe mm | Breite mm | Tiefe mm | Grundregal | Anbauregal | | |
| 2.000 | 1.000 | 400 | 14271 | 253,55 € | 14276 | 222,31 € |
| | | 500 | 14270 | 267,33 € | 14275 | 235,29 € |



Weitspannregale

Palettenregale

Kragarmregale

Regalanlagen & Bühnen



Getränkekistenregale

für alle gängigen Getränkekisten
einseitig nutzbar

Eigenschaften

- zur schrägen Lagerung von Getränkekisten
- extrem robust mit einer Belastbarkeit bis 60 kg pro Ebene
- Ebenen im Raster von 25 mm in der Höhe verstellbar
- Aussteifung durch Traversen
- T-Profil-Rahmen in schwarz, Getränkekisteneinsätze in silber beschichtet

Nutzen

- übersichtliche Lagerung unterschiedlicher Kisten
- Getränkeflaschen einzeln entnehmbar
- schneller Aufbau durch einfaches Stecken der Ebenen

| 60 kg Fachlast · Feldlast 1,1 t | | | | | | | | | |
|---------------------------------|-----------|----------|--------|------------------|------------|------------|---------|---------|--|
| Höhe mm | Breite mm | Tiefe mm | Ebenen | Kisten pro Ebene | Grundregal | Anbauregal | | | |
| 1.800 | 400 | 300 | 3 | 1 | 37000-S | 76,32 € | 37002-S | 53,65 € | |
| Zusatzebene mit 2 Traversen | | | | | 37004 | 11,02 € | 37004 | 11,02 € | |
| 1.800 | 750 | 300 | 3 | 2 | 37001-S | 85,40 € | 37003-S | 62,73 € | |
| Zusatzebene mit 2 Traversen | | | | | 37005 | 14,03 € | 37005 | 14,03 € | |

Aufgrund der dynamischen Belastung ist bei diesen Regalen eine Wand- oder Fußverankerung notwendig (siehe Seite 81, 85).



Weinregale

zur liegenden Lagerung von Flaschen
einseitig nutzbar

Eigenschaften

- bis zu 96 Flaschen pro Regal und 1 Ebene für Kartons
- Ebenen im Raster von 25 mm in der Höhe verstellbar
- Aussteifung durch Traversen
- T-Profil-Rahmen in schwarz, Flascheneinsätze und Fachboden in silber beschichtet

Nutzen

- schnelle Bestückung und Entnahme
- Getränkeflaschen einzeln entnehmbar
- übersichtliche Lagerung
- schneller Aufbau durch einfaches Stecken der Flascheneinsätze

| Feldlast 1,1 t | | | | | | | | | |
|---|-----------|----------|--------|--------------------|------------|------------|---------|----------|--|
| Höhe mm | Breite mm | Tiefe mm | Ebenen | Flaschen pro Regal | Grundregal | Anbauregal | | | |
| 1.800 | 1.000 | 250 | 9 | 72 | 26860 | 223,30 € | 26861 | 201,24 € | |
| 2.300 | 1.000 | 250 | 12 | 96 | 26862 | 296,13 € | 26863 | 265,05 € | |
| Zusatzebene mit Flascheneinsatzpaar | | | | | 26864 | 19,08 € | 26864 | 19,08 € | |
| Zusatz-Fachboden inkl. Fachbodenträgern | | | | | 37291-B | 11,39 € | 37291-B | 11,39 € | |

Aufgrund der dynamischen Belastung ist bei diesen Regalen eine Wand- oder Fußverankerung notwendig (siehe Seite 81, 85).

Alle Preise ohne Bestückung. Die Tabellen zeigen Bestellbeispiele. Weitere Abmessungen und Ausführungen auf Anfrage.

Garderobenregale für Berufs- und Arbeitsschutzkleidung beidseitig nutzbar

Eigenschaften

- 3 **MULTIplus150** Fachböden und 1 Kleiderstange
- Ebenen im Raster von 25 mm in der Höhe verstellbar
- Aussteifung durch Längsriegel
- T-Profil-Rahmen, Längsriegel und Böden verzinkt
- Kleiderstange glanzverzinkt

Nutzen

- optimal für hängende und liegende Lagerung von Berufs- und Arbeitsschutzkleidung
- ideal für Umkleieräume, Werkstätten etc.
- Flexibilität durch individuelle Höheneinteilung der einzelnen Ablagemöglichkeiten

Fachlast 150 kg · Feldlast 1,3 t

| Höhe mm | Breite mm | Tiefe mm | Grundregal | Anbauregal | | |
|---------|-----------|----------|------------|------------|-------|----------|
| 2.000 | 750 | 600 | 14150 | 126,12 € | 14155 | 95,42 € |
| 2.000 | 1.000 | 600 | 14151 | 142,66 € | 14156 | 111,96 € |
| 2.000 | 1.300 | 600 | 14152 | 159,94 € | 14157 | 129,24 € |

Tragkraft der Kleiderstange: 750 mm = 50 kg, 1.000 mm = 45 kg, 1.300 mm = 40 kg



Stecksystem

Schraubsystem

Büroregale

Flügeltürschränke aus Stecksystemelementen einseitig nutzbar

Eigenschaften

- 5 **MULTIplus150** Fachböden
- 1 Flügeltür inkl. 3-Punkt-Verriegelung
- 1 Rückwand und 2 Seitenwände
- Ebenen im Raster von 25 mm in der Höhe verstellbar
- bis 800 mm Tiefe lieferbar
- Aussteifung durch Kreuzstrebe
- Lieferung in Einzelteilen
- T-Profil-Rahmen RAL 7035 lichtgrau, Fachböden verzinkt

Nutzen

- sicheres Verschließen der Ware
- staubfreie und nicht einsehbare Lagerung
- Lagerung von Kartons und Artikeln bis 800 mm Tiefe
- einfach in die Regalzeilen integrierbar

Fachlast 150 kg · Feldlast 1,4 t

| Höhe mm | Breite mm | Tiefe mm | Grundregal | Anbauregal | | |
|---------|-----------|----------|------------|------------|----------|----------|
| 2.000 | 1.000 | 500 | 12750-M6 | 552,32 € | 12755-M6 | 488,90 € |
| 2.000 | 1.000 | 600 | 12760-M6 | 567,65 € | 12765-M6 | 500,69 € |
| 2.000 | 1.000 | 800 | 12580-M6 | 600,78 € | 12585-M6 | 525,68 € |

Alle Preise ohne Bestückung. Die Tabellen zeigen Bestellbeispiele. Weitere Abmessungen und Ausführungen auf Anfrage.

Neu bis
800 mm Tiefe



Weitspannregale

Palettenregale

Kragarmregale

Regalanlagen & Bühnen

» Kleinteilregal-Sets für optimales Kleinteilemanagement

**REGALE
INKLUSIVE
REGALKÄSTEN**

optimierte
Ausführung



In unseren drei Kleinteilregal-Sets bieten wir Ihnen komplett bestückte Regale mit der größtmöglichen Lagerplatzverdichtung. Ausgestattet mit unterschiedlichen Regalkästen können Sie hier auf 15 Ebenen mit **MULTIplus150** Fachböden ihre Kleinteile optimal organisieren.

Neu in
600 mm Tiefe



Kleinteilregal-Set 1 mit 150 Regalkästen

Eigenschaften

- 15 **MULTIplus150** Fachböden mit Regalkästen und 1 **MULTIplus150** Abdeckboden
- Aussteifung durch Kreuzstrebe
- Regale verzinkt

Nutzen

- optimale Lagerung von Kleinteilen
- größtmögliche Nutzung der Lagerfläche

Set 1 bestehend aus:

Stecksystem-Regal

150 Regalkästen rot (H x B x T): 83 x 93 x 300 / 400 / 500 / 600 mm

Fachlast 150 kg · Feldlast 2,4 t

| | | Tiefe mm | | 300 | | 400 | | 500 | | 600 | |
|----------|---------|-----------|------------|------------|------------|------------|------------|------------|------------|------------|--|
| verzinkt | Höhe mm | Breite mm | | | | | | | | | |
| | | | Grundregal | Anbauregal | Grundregal | Anbauregal | Grundregal | Anbauregal | Grundregal | Anbauregal | |
| | 2.000 | 1.000 | 12721 | 12722 | 12723 | 12724 | 12725 | 12726 | 12417 | 12418 | |
| | | | 730,60 € | 697,58 € | 894,62 € | 863,38 € | 1.183,14 € | 1.150,70 € | 1.441,38 € | 1.407,77 € | |



Kleinteileregale-Set 2 mit 110 Regalkästen

Eigenschaften

- 15 **MULTIplus150** Fachböden mit Regalkästen und 1 **MULTIplus150** Abdeckboden
- Aussteifung durch Kreuzstrebe
- Regale verzinkt

Nutzen

- optimale Lagerung von Kleinteilen
- größtmögliche Nutzung der Lagerfläche
- farbliche Unterteilung des Lagergutes

Set 2 bestehend aus:

Stecksystem-Regal

70 Regalkästen rot (H x B x T): 83 x 93 x 300 / 400 / 500 / 600 mm

40 Regalkästen blau (H x B x T): 83 x 186 x 300 / 400 / 500 / 600 mm

Fachlast 150 kg · Feldlast 2,4 t

| Tiefe mm | | 300 | | 400 | | 500 | | 600 | |
|----------|-----------|------------|------------|------------|------------|------------|------------|------------|------------|
| Höhe mm | Breite mm | | | | | | | | |
| 2.000 | 1.000 | Grundregal | Anbauregal | Grundregal | Anbauregal | Grundregal | Anbauregal | Grundregal | Anbauregal |
| | | 12727 | 12728 | 12790 | 12791 | 12792 | 12793 | 12802 | 12803 |
| | | 656,60 € | 626,62 € | 778,62 € | 747,38 € | 1.030,74 € | 998,30 € | 1.301,89 € | 1.202,30 € |

Kleinteileregale-Set 3 mit 75 Regalkästen

Eigenschaften

- 15 **MULTIplus150** Fachböden mit Regalkästen und 1 **MULTIplus150** Abdeckboden
- Aussteifung durch Kreuzstrebe
- Regale verzinkt

Nutzen

- optimale Lagerung von Kleinteilen
- größtmögliche Nutzung der Lagerfläche

Set 3 bestehend aus:

Stecksystem-Regal

75 Regalkästen blau (H x B x T): 83 x 186 x 300 / 400 / 500 / 600 mm

Fachlast 150 kg · Feldlast 2,4 t

| Tiefe mm | | 300 | | 400 | | 500 | | 600 | |
|----------|-----------|------------|------------|------------|------------|------------|------------|------------|------------|
| Höhe mm | Breite mm | | | | | | | | |
| 2.000 | 1.000 | Grundregal | Anbauregal | Grundregal | Anbauregal | Grundregal | Anbauregal | Grundregal | Anbauregal |
| | | 12794 | 12795 | 12796 | 12797 | 12798 | 12799 | 12800 | 12801 |
| | | 591,85 € | 558,83 € | 629,87 € | 598,63 € | 897,39 € | 864,95 € | 1.117,98 € | 1.084,37 € |

Zubehör für Regalkästen finden Sie auf Seite 106.

Neu in
600 mm Tiefe

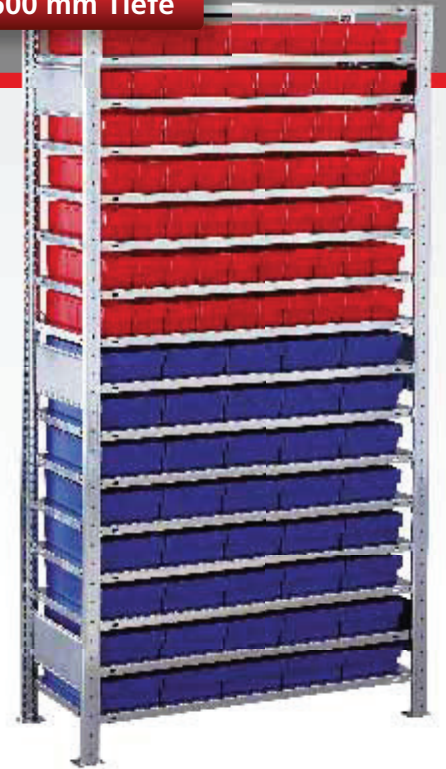

Neu in
600 mm Tiefe



» Dreimal **mehr** auf **Lager**



Die Gämmerler GmbH mit Hauptsitz in Geretsried-Gelting bei München ist einer der weltweit führenden Anbieter von Komponenten und Komplettsystemen für die Druckweiterverarbeitung. Perfekte logistische Abläufe sind das Rückgrat ihrer Serviceleistungen in über 30 Ländern. Für noch mehr Effizienz entstand mit SCHULTE Lagertechnik ein neues Zentrallager.



Zentrallager für weltweite Serviceleistungen

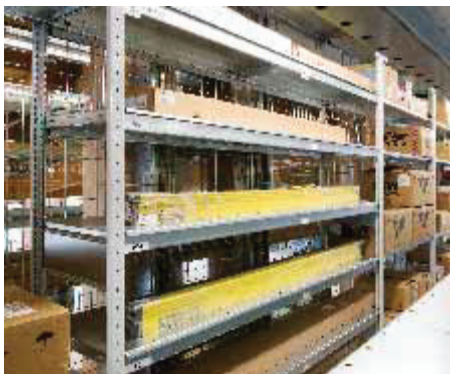

Egal ob Kleinteile sicher verstaut oder Langgut optimal untergebracht sein muss, die Flexibilität des SCHULTE Lagertechnik Stecksystems bietet vielfältige Möglichkeiten in der gesamten Anlage.



Optimale Raumausnutzung, mühelose Kommissionierung und die richtigen Lagersysteme verwandeln unscheinbare Hallen in effiziente Lager. Das wollte Gämmerler auch für sein Zentrallager in der Unternehmenszentrale erreichen.

Zukünftig sollte jedes Bau- und Ersatzteil leicht zugänglich untergebracht und der verfügbare Lagerraum voll ausgenutzt werden. Bei **mehr als 12.500 Lagerkästen** in vier Abmessungen sowie erheblichen Größen- und Gewichtsunterschieden der Ersatzteile war dies eine Herausforderung.

Nach intensiver Analyse aller logistischen Abläufe bei Gämmerler setzten SCHULTE Lagertechnik und ein Fachhandelspartner die anspruchsvollen Vorgaben mit einer **dreigeschossigen MULTIplus-Regalanlage** um.

In der neu errichteten Stecksystem-Regalanlage **verdreifachen 3.100 MULTIplus150 Fachböden das Lagervolumen** auf gleicher Fläche. Möglich ist dies aufgrund ihrer geringen Kantenhöhe von nur 25 mm. Damit ließen sich **bis zu 19 Böden pro Regalfeld** einsetzen – deutlich mehr als bei herkömmlichen Fachböden gleicher Tragkraft. Für die schweren Kaliber wurden auf den unteren Ebenen der Anlage weitere 400 MULTIplus250 Fachböden eingesetzt. Die Vollblechrahmen an der Stirnseite dienen als optischer Abschluss und verhindern das seitliche Herausfallen der Ware.

Im Ergebnis entstand **ein Lager mit optimaler Raumnutzung**, dessen Inhalte schnell und sicher gehandhabt werden können. Gleichzeitig blieb Platz für Aufgänge, Kommissionierung und einen Übergabebereich. So gelangt jedes Bau- und Ersatzteil schnell auf den Weg zum Kunden.

AUF DEN PUNKT

- Anforderung:** Effizienzerhöhung im Zentrallager durch kompakte mehrgeschossige Bauweise.
- Realisierung:** Beratung, Planung, Lieferung und Montage.
- Objektdaten:** Dreigeschossige Stecksystem-Regalanlage mit 6.500 mm Höhe.
ca. 3.100 MULTIplus150 Fachböden
ca. 400 MULTIplus250 Fachböden
- Besonderheiten:** Bis zu 19 MULTIplus150 Fachböden pro Regalfeld.
Sicht- und Herabfallschutz durch Vollblechrahmen an den Stirnseiten.
- Nutzen:** Verdreifachung des Lagervolumens auf gleicher Grundfläche.
Sichere Unterbringung von 12.500 Lagerkästen unterschiedlicher Größen.

» Kfz-Regale

für Lager, Werkstätten und Garagen

Die Lagerung von Autoteilen erfordert sowohl Lösungen zur Unterbringung sperriger Güter als auch die Möglichkeit, sensible Ware (wie bereits lackierte Karosserieteile) unbeschadet zu lagern. Ob verpackte Ware, Karosserieteile, Reifen oder Felgen – mit Einbausätzen von SCHULTE Lagertechnik ist alles perfekt aufgehoben.



Höhen:
2.000 mm
bis
7.500 mm

Tiefen:
400 mm

Breiten:
900 mm
1.000 mm
1.050 mm
1.150 mm
1.200 mm
1.300 mm
1.500 mm

Planung

Bei Räderregalen bilden je zwei Reifentraversen eine Lagerebene. Diese sind wie Längenriegel in die T-Profile einzuhängen. Reifenregale eignen sich zur material-schonenden Lagerung von Rädern und Reifen.

Das 25 mm-Raster ermöglicht eine flexible Anpassung an alle Zoll-Größen.

Sicherheit

Regale mit einem Höhen/Tiefen-Verhältnis **größer 5:1 müssen gemäß DGUV Regel 108-007 (BGR 234) gegen Kippen gesichert werden.**

Empfehlung:

Aufgrund der dynamischen Belastung empfehlen wir alle Räderregale gegen Kippen zu sichern.

Die angegebenen Traglasten gelten für gleichmäßig verteilte Lasten je Lagerebene.

Aufbaumaße

Grundregal:
Nennlänge + 60 mm

Anbauregal:
Nennlänge + 6 mm

Rahmentiefe gesamt:
Nenntiefe + 36 mm



Reifenschonende Lagerung

Durch speziell geformte Reifentraversen werden Räder, Reifen und Felgen optimal und schonend gelagert.



25 mm-Raster

Durch die kleine Rasterlochung von nur 25 mm ist eine nahezu stufenlose Verstellbarkeit der Ebenen möglich.

Produktmerkmale

- reifenschonende Lagerung durch optimierte Reifentraversen
- Regale für Klein-, Mittel-, und Großteilelagerung
- alle Kfz-Regale besitzen die 25 mm-Rasterlochung
- kombinierbar mit dem gesamten Stecksystem
- umfangreiches Zubehör
- spezielle Kfz-Regal-Sets
- Bau von mehrgeschossigen Regalanlagen möglich
- individuelle Anpassung an unterschiedliche Räder-, Reifen- und Felgengrößen
- schneller Aufbau durch einfaches Stecken der Ebenen
- Rahmen-Aufstockung jederzeit möglich

Schnellfinder

| | |
|--------------------------------|-----------|
| Großfach-Räder- / Reifenregale | 60 |
| Räder- / Reifenregale | 61 |
| Containerregal-Sets | 62 |
| Garagenregal-Set | 63 |
| Reifentraversen, einzeln | 83 |
| Universalprofil-Sets | 98 |
| Hängevorrichtung-Sets | 98 |
| Schubladenblöcke | 100 - 101 |
| Aluminium-Leitern | 108 - 109 |

Fordern Sie unseren Kfz-Katalog an



In unserem Kfz-Katalog finden Sie eine Vielzahl an branchenspezifischen Lösungen für Ihr (Räder-)Lager und Ihre Kfz-Werkstatt. Optimieren Sie Ihre Arbeitsabläufe mit unseren Regalen und dem umfangreichen Zubehör für die Autoteilelagerung.

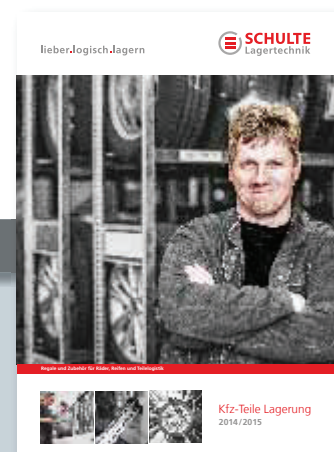



Großfach-Räderregale mit abgerundeten Holmen

beidseitig nutzbar

Eigenschaften

- beidseitige Bestückung und Entnahme der Räder
- belastbar bis 400 kg pro Ebene
- ein mittlerer Tiefenverbinder pro Ebene hält die Ebenen zusammen
- kombinierbar mit allen Stecksystemregalen
- Ebenen im Raster von 25 mm in der Höhe verstellbar
- Aussteifung durch Weitspannholme
- verzinkt

Nutzen

- Lagerung von mind. 2 Sätzen pro Ebene möglich
- optimierte Höhe 2.750 mm zur Lagerung von SUV-Rädern
- variabel einsetzbar für Räder mit 550 - 750 mm Ø

Fachlast 400 kg

| | | Feldbreite mm | | 1.500 | | 2.000 | | 2.250 | | 2.500 | |
|-------------|----------|---------------|-----------------|------------|------------|------------|------------|------------|------------|------------|------------|
| Höhe mm | Tiefe mm | Lagerebenen | Feldlast Tonnen | Grundregal | Anbauregal | Grundregal | Anbauregal | Grundregal | Anbauregal | Grundregal | Anbauregal |
| | | | | 2.000 | 400 | 3 | 1,2 | 20930 | 20935 | 20950 | 20955 |
| | 165,42 € | 137,22 € | 179,10 € | 150,90 € | | | | 201,00 € | 172,80 € | 209,64 € | 181,44 € |
| 2.750 | 4 | 1,6 | 20931 | 20936 | | 20941 | 20946 | 20991 | 20996 | 20981 | 20986 |
| | | | | 227,44 € | | 186,40 € | 245,68 € | 204,64 € | 274,88 € | 233,84 € | 286,40 € |
| 3.500 | 5 | 2,0 | 20932 | 20937 | 20952 | 20957 | 20962 | 20967 | 20972 | 20977 | |
| | | | | 289,18 € | 235,44 € | 311,98 € | 258,24 € | 348,48 € | 294,74 € | 362,88 € | 309,14 € |
| 4.500 | 6 | 2,4 | 20933 | 20938 | 20953 | 20958 | 20963 | 20968 | 20973 | 20978 | |
| | | | | 355,24 € | 286,64 € | 382,60 € | 314,00 € | 426,40 € | 357,80 € | 443,68 € | 375,08 € |
| Zusatzebene | | | | 20934 | 20934 | 20954 | 20954 | 20964 | 20964 | 20974 | 20974 |
| | | | | 36,34 € | 36,34 € | 40,90 € | 40,90 € | 48,20 € | 48,20 € | 51,08 € | 51,08 € |

Distanzhalter

| Länge | 175 - 325 mm | 265 - 465 mm |
|----------|----------------|----------------|
| verzinkt | 13920-F 7,04 € | 13921-F 8,06 € |

Siehe Seite 84

Wandhalter

| Länge | 175 - 325 mm |
|----------|----------------|
| verzinkt | 13920-E 9,72 € |

Siehe Seite 85

Lieferung ohne Wandverdübelung

Beispielbestückung bei Regalhöhe 2.000 mm mit verschiedenen Regalbreiten

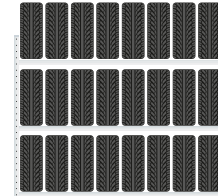
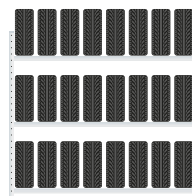
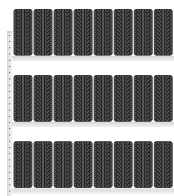

| Regalbreite mm | 2.000 | 2.225 | 2.500 |
|------------------|----------------|----------------|----------------------------------|
| Lagerebenen | 3 | 3 | 3 |
| Reifen pro Ebene | 8 x bis 225 mm | 8 x bis 245 mm | 10 x bis 225 mm / 8 x bis 285 mm |
| bis Zoll-Größe | 18 | 18 | 18 |
| Reifen pro Regal | 24 | 24 | 30 / 24 |

Die Bestückung der Regale sind nur Beispiele. Bei anderen Reifengrößen kann sich die Anzahl der Reifen in den verschiedenen Regalbreiten auch erhöhen.

Alle Preise ohne Bestückung. Die Tabellen zeigen Bestellbeispiele. Weitere Abmessungen und Ausführungen auf Anfrage.

Räderregale

mit reifenschonenden Traversen
beidseitig nutzbar

Neu in optimierter
Höhe 2.750 mm

Eigenschaften

- beidseitige Bestückung und Entnahme der Räder
- kombinierbar mit dem **MULTIplus**-Stecksystem und dem Großfach-Räderregal
- Mehrgeschossanlagen möglich
- belastbar bis 150 kg pro Ebene
- Ebenen im Raster von 25 mm in der Höhe verstellbar
- Aussteifung durch Reifentraversen
- verzinkt

Nutzen

- reifenschonende Lagerung der Räder durch speziell geformte Traversen
- optimierte Höhe 2.750 mm zur Lagerung von SUV-Rädern
- variabel einsetzbar für Räder / Reifen mit 550 - 750 mm Ø



Fachlast 150 kg

| | | Feldbreite mm | | 900 | | 1.000 | | 1.050 | | 1.150 | | 1.200 | | 1.300 | | 1.500 | | | | | | | | | | | | | | | | | | | | | | | | | | | |
|----------|---------|---------------|--------------|------------|----------|------------|----------|------------|----------|------------|----------|------------|----------|------------|----------|------------|----------|------------|----------|----------|----------|----------|----------|----------|----------|----------|----------|----------|----------|----------|---------|---------|----------|---------|-------|-------|-------|-------|-------|-------|-------|-------|-------|
| verzinkt | Höhe mm | Tiefe mm | Lager-ebenen | Grundregal | | Anbauregal | | Grundregal | | Anbauregal | | Grundregal | | Anbauregal | | Grundregal | | Anbauregal | | | | | | | | | | | | | | | | | | | | | | | | | |
| | | | | 2.000 | 400 | 3 | 13820 | 13821 | 13900 | 13901 | 20770 | 20771 | 13890 | 13891 | 20778 | 20779 | 13906 | 13907 | 13912 | 13913 | 85,26 € | 57,06 € | 87,24 € | 59,04 € | 88,68 € | 60,48 € | 91,14 € | 62,94 € | 92,16 € | 63,96 € | 94,26 € | 66,06 € | 100,38 € | 72,18 € | | | | | | | | | |
| 2.750 | 400 | 4 | 20982 | 20983 | 20984 | 20985 | 20987 | 20988 | 20989 | 20990 | 20992 | 20993 | 20994 | 20995 | 20997 | 20998 | 120,56 € | 79,52 € | 123,20 € | 82,16 € | 125,12 € | 84,08 € | 128,40 € | 87,36 € | 129,76 € | 88,72 € | 132,56 € | 91,52 € | 140,72 € | 99,68 € | | | | | | | | | | | | | |
| | | | 20760 | 20761 | 20762 | 20763 | 20774 | 20775 | 20764 | 20765 | 20782 | 20783 | 20766 | 20767 | 20768 | 20769 | 20770 | 20771 | 20772 | 20773 | 20774 | 20775 | 20776 | 20777 | 20778 | 20779 | 20780 | 20781 | 20782 | 20783 | 20784 | 20785 | 20786 | 20787 | 20788 | 20789 | 20790 | 20791 | 20792 | 20793 | 20794 | 20795 | 20796 |
| 3.500 | 400 | 5 | 155,58 € | 101,84 € | 158,88 € | 105,14 € | 161,28 € | 107,54 € | 165,38 € | 111,64 € | 167,08 € | 113,34 € | 170,58 € | 116,84 € | 180,78 € | 127,04 € | 194,92 € | 126,32 € | 198,88 € | 130,28 € | 201,76 € | 133,16 € | 206,68 € | 138,08 € | 208,72 € | 140,12 € | 212,92 € | 144,32 € | 225,16 € | 156,56 € | | | | | | | | | | | | | |
| | | | 13810 | 13810 | 13918 | 13918 | 20786 | 20786 | 13896 | 13896 | 20787 | 20787 | 13919 | 13919 | 13920 | 13920 | 9,62 € | 9,62 € | 10,28 € | 10,28 € | 10,76 € | 10,76 € | 11,58 € | 11,58 € | 11,92 € | 11,92 € | 12,62 € | 12,62 € | 14,66 € | 14,66 € | | | | | | | | | | | | | |
| 4.500 | 400 | 6 | 13810 | 13810 | 13918 | 13918 | 20786 | 20786 | 13896 | 13896 | 20787 | 20787 | 13919 | 13919 | 13920 | 13920 | 9,62 € | 9,62 € | 10,28 € | 10,28 € | 10,76 € | 10,76 € | 11,58 € | 11,58 € | 11,92 € | 11,92 € | 12,62 € | 12,62 € | 14,66 € | 14,66 € | | | | | | | | | | | | | |
| | | | Zusatzebene | 13810 | 13810 | 13918 | 13918 | 20786 | 20786 | 13896 | 13896 | 20787 | 20787 | 13919 | 13919 | 13920 | 13920 | 9,62 € | 9,62 € | 10,28 € | 10,28 € | 10,76 € | 10,76 € | 11,58 € | 11,58 € | 11,92 € | 11,92 € | 12,62 € | 12,62 € | 14,66 € | 14,66 € | | | | | | | | | | | | |

Feldlast gleich Summe der Fachlasten.

Beispielbestückung bei Regalhöhe 2.000 mm mit verschiedenen Regalbreiten

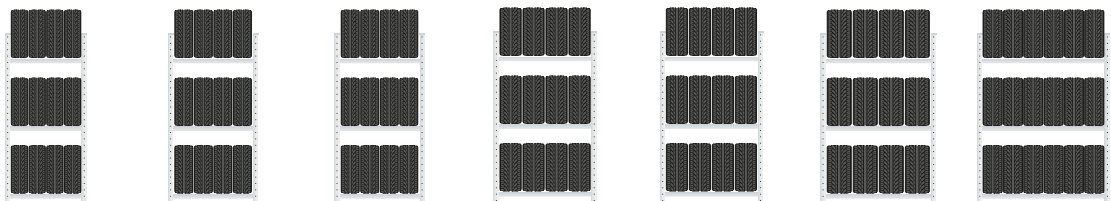

| Regalbreite mm | 900 | 1.000 | 1.050 | 1.150 | 1.200 | 1.300 | 1.500 |
|------------------|----------------|----------------|----------------|----------------|----------------|----------------|----------------|
| Reifen pro Ebene | 4 x bis 195 mm | 4 x bis 205 mm | 4 x bis 225 mm | 4 x bis 245 mm | 4 x bis 255 mm | 4 x bis 285 mm | 6 x bis 225 mm |
| bis Zoll-Größe | 18 | 18 | 18 | 18 | 18 | 18 | 18 |
| Lagerebenen | 3 | 3 | 3 | 3 | 3 | 3 | 3 |
| Reifen pro Regal | 12 | 12 | 12 | 12 | 12 | 12 | 18 |

Die Bestückung der Regale sind nur Beispiele. Bei anderen Reifengrößen kann sich die Anzahl der Reifen in den verschiedenen Regalbreiten auch erhöhen.

» Containerregal-Sets

passend für 20- und 40-Fuß-Container



Die Regale sind ausgelegt für ortsfeste Systeme. Der Container darf nicht mit aufgebauten Reifenregalen transportiert werden. Container und Bestückung nicht im Lieferumfang enthalten.



Containerregal-Set für 20-Fuß-Container

- 1 Set besteht aus:
 - 8 Felder je 1.150 mm breit mit je 3 Ebenen für 4 Räder bis 245 mm
 - 2 Felder je 1.000 mm breit mit je 3 Ebenen für 4 Räder bis 205 mm
- Rahmenhöhe 2.000 mm
- Kapazität: 30 Satz / 120 Reifen
- Tragkraft pro Ebene 150 kg
- optimale Lagerung durch Reifentraversen
- verzinkt

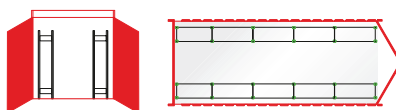

| | Höhe mm | Breite mm | Tiefe mm | Kapazität Set | Regalzeile |
|----------|---------|-----------|----------|-----------------------|-------------------|
| verzinkt | 2.000 | 5.684 | 400 | 30 Satz 120 Reifen | 20979 678,00 € |

Containerregal-Set für 40-Fuß-Container

- 1 Set besteht aus:
 - 14 Felder je 1.500 mm breit mit je 3 Ebenen für 6 Räder bis 225 mm
 - 2 Felder je 1.150 mm breit mit je 3 Ebenen für 4 Räder bis 245 mm
- Rahmenhöhe 2.000 mm
- Kapazität: 69 Satz / 276 Reifen
- Tragkraft pro Ebene 150 kg
- optimale Lagerung durch Reifentraversen
- verzinkt

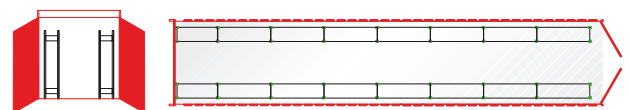

| | Höhe mm | Breite mm | Tiefe mm | Kapazität Set | Regalzeile |
|----------|---------|-----------|----------|-----------------------|---------------------|
| verzinkt | 2.000 | 11.752 | 400 | 69 Satz 276 Reifen | 20980 1.192,80 € |

Alle Preise ohne Bestückung. Die Tabellen zeigen Bestellbeispiele. Weitere Abmessungen und Ausführungen auf Anfrage.

» Garagenregal-Set

Fix und fertig verpackt im Karton

Garagenregal-Set ... für Räder und mehr

Eigenschaften

- beidseitig nutzbar
- inkl. 2 **MULTIplus150** Fachböden und 2 Reifenebenen mit je 150 kg Fachlast
- Tiefe 400 mm, Fachbreite 1.000 mm
- Lieferung mit geteilten T-Profilen
- handlich verpackt im Karton
- Aussteifung durch Reifentraversen
- verzinkt

Nutzen

- lagern Sie platzsparend Ihre Sommer- oder Winterräder sowie Werkzeuge und Kleinteile in der Garage
- ideal zum Transport im PKW und für den Versand per Paketdienst
- schneller Aufbau durch einfaches Stecken der Fachböden und Traversen



Fachlast 150 kg · Feldlast 600 kg

| | | Tiefe mm | | 400 | | | |
|----------|------------|------------------------------------|-----------|-------------|---------------|----------|---------|
| | | Höhe mm | Breite mm | Feldlast kg | Reifen-ebenen | | |
| verzinkt | Grundregal | 2.000 | 1.000 | 600 | 2 | 20741-4 | 20746-4 |
| | | | | | | 112,00 € | 89,00 € |
| | Anbauregal | Zusatzboden mit 4 Fachbodenträgern | | | | 17240-B | 17240-B |
| | | 11,41 € | 11,41 € | | | | |

» Ordnung in der Garage



» Räder und Reifen

in großem Stil lagern



Die Lagerung von Reifen muss fachgerecht kühl, trocken und dunkel erfolgen. Aus wirtschaftlicher Sicht sind eine **effiziente Ausnutzung des Platzes** und **vor allem ein einfaches Handling** notwendig. Das Autohaus Stegelmann GmbH & Co. KG in Detmold hat mit Hilfe von SCHULTE Lagertechnik diese Kriterien erfüllt und für seine vier Filialen in Lage, Detmold, Lemgo und Bad Salzufflen ein zentrales Reifenlager errichtet.

Es ist dem inhabergeführten Automobil-Handelsunternehmen, nebenbei sechstältester Volkswagen-Händler der Welt, dabei gelungen, **5.000 Räder-/Reifensätze in einem Raum von 5,5 Metern Höhe, 50 Metern Länge und 18,8 Metern Breite** unterzubringen. Das halbjährliche Stoßgeschäft kann hier mit seinen Abläufen aus praktischer und wirtschaftlicher Sicht optimal abgebildet werden.



AUF
DEN
PUNKT

- Anforderung:** Einrichtung einer neu gebauten Lagerhalle mit einer zweigeschossigen Reifenregalanlage.
- Realisierung:** Beratung, Planung, Lieferung und Montage.
- Objektdaten:** ca. 400 Reifenregale zur schonenden Lagerung von etwa 5.000 Satz Reifen in verschiedenen Abmessungen. Regale von 1.050 mm bis 1.200 mm Breite und 5.200 mm Höhe mit 150 kg-Reifentraversen. Integrierter Etagenheber zum sicheren Transport der Reifen auf die obere Ebene.
- Besonderheiten:** Schonende Lagerung durch spezielle Reifentraversen.
- Nutzen:** Effiziente Abwicklung des hohen Aufwandes in den saisonalen Stoßzeiten.



Optimale Lagerung bei einfachem Zugriff

Um die Raumhöhe auszunutzen, ist die Anlage zweistöckig. Beide Ebenen sind 2,7 Meter hoch und damit **sämtliche Reifen in Griffhöhe erreichbar**. Drei vierreihige Regale bilden den Kern der Anlage. Mit zwei zweireihigen und jeweils einer einreihigen Regalzeile zur Hallenwand hin wird die Hallenbreite optimal ausgenutzt. Die Regale sind beidseitig bedienbar. In den vierreihigen Regalen werden die Sätze paarweise hintereinander eingelagert, in

den zweireihigen satzweise nebeneinander. Damit ist in den Gängen bei befüllten Regalen Platz von 80 cm. Dieser reicht aus, um mit Transportkarren die Reifen zu befördern. Quergänge sorgen für kurze Wege, über Treppen und einen Etagenheber erfolgt der Transport mehrerer Reifensätze in die obere Geschossebene. Das Lager besteht aus einem Stecksystem, das speziell für die Reifenlagerung sehr flexibel einsetzbar ist. **Vier verschiedene Regalbreiten decken sämtliche**

Reifengrößen ab und bieten eine hohe Variabilität. Eine Höhenverstellung im Raster von 25 mm ist auch im laufenden Betrieb noch möglich. Die Regalebenen tragen eine Last von 150 kg und können damit auch Reifen mit Felgen lagern. Ein besonderer Vorteil des Systems: Die Traversen, auf die das Gewicht über sechs Monate drückt, sind in ihrer Form an das Lagergut angepasst und schonen dadurch die Reifen.



Christian Nolte
Technische Planung
SCHULTE Lagertechnik

Welches Ziel verfolgt das Autohaus Stegelmann mit dem neuen Reifenhotel?

» Mit dem zentralen Reifenhotel will das Autohaus seinen Kunden einen optimalen Rundum-Service bieten. In Form von Reifenwechsel, Reinigung, Auswuchtung und Einlagerung von Reifen soll eine steigende Kundenbindung erreicht und zusätzliche Umsätze generiert werden.

Welche Anforderungen wurden an das Lagersystem gestellt?

» Wichtigste Kriterien waren eine optimale Ausnutzung des Platzes und vor allem ein einfaches Handling. Das Lager muss so flexibel sein, dass in Zukunft Änderungen im Fuhrpark mit sich wandelnden Reifengrößen abgebildet werden können.

Worauf wurde demnach bei der Planung besonders geachtet?

» Eine hohe Flexibilität, auch im laufenden Betrieb, garantieren unsere Reifentraversen ohnehin. Daher lag der Fokus darauf, dass die großen vierreihigen Regale im Zentrum der Anlage und die Wege zum Etagenheber für eine effiziente Logistik möglichst kurz sind.

» Umweltregale

für zertifizierte Sicherheit

Die sichere Lagerung wassergefährdender Stoffe ist eine besondere Herausforderung. Mit den Umweltregalen von SCHULTE Lagertechnik lassen sich Öle, Lacke und Verdüner in Kleingebinden sach- und umweltgerecht aufbewahren.



Planung

Bei Komplettregalen werden T-Profile und Tiefenriegel standardmäßig in der Ausführung **MULTIplus** steckbar geliefert.

Wünschen Sie vormontierte Rahmen, werden diese bis 2.500 mm Höhe und 600 mm Tiefe gegen Mehrpreis werkseitig genietet (siehe Seite 79).

Sicherheit

Regale mit einem Höhen/Tiefen-Verhältnis **größer 5:1** müssen gemäß **DGUV Regel 108-007 (BGR 234)** **gegen Kippen gesichert** werden.

Beispiel:

Ein Regal mit einer Tiefe von 300 mm und einer Höhe von 2.000 mm muss durch eine Wand-, Fußverankerung oder Kopfverbände gesichert werden (s. Befestigungszubehör, Seite 81 - 85).

Die angegebenen Traglasten gelten für gleichmäßig verteilte Lasten je Regalboden.

Aufbaumaße

Grundregal:
Nennlänge + 60 mm

Anbauregal:
Nennlänge + 6 mm

Rahmentiefe gesamt:
Nenntiefe + 36 mm

Auffangwanne:
Grundregal: 1.096 x 570 mm
Anbauregal: 1.005 x 570 mm



Wannenboden

Eventuell auslaufende Flüssigkeiten werden sicher aufgefangen.



Auffangwanne

Die Auffangwanne verhindert das Einsickern von Flüssigkeiten in den Boden.



Gitterrostboden

Direkter Ablauf austretender Flüssigkeiten durch Gitterrostböden in die dicht verschweißte Auffangwanne.

Produktmerkmale

- sachgerechte Lagerung wassergefährdender Stoffe
- Kleingebinderegale in unterschiedlichen Ausführungen erhältlich
- Auffangwannen mit Übereinstimmungserklärung ÜHP
- bei austretenden Flüssigkeiten verhindern die Auffangwannen das Versickern in den Fußboden bzw. in das Grundwasser

Stecksystem

Schraubsystem

Büroregale

Weitspannregale

Palettenregale

Kragarmregale

Regalanlagen & Bühnen

Übereinstimmungserklärung ÜHP

Lagerung wassergefährdender Stoffe in Auffangwannen

Die Anforderungen an die Herstellung, Kennzeichnung und den Betrieb von Auffangwannen mit einem Rauminhalt bis 1.000 Liter sind in der sog. „Stahlwannenrichtlinie“, kurz: StawaR, aufgeführt. Als Nachweis für die Herstellung gemäß der StawaR werden die Auffangwannen vom Hersteller mit dem Übereinstimmungszeichen gekennzeichnet. Das garantiert eine hohe Qualität und geprüfte Sicherheit.





Kleingebinderegale mit Fachböden und Auffangwanne

beidseitig nutzbar

Eigenschaften

- 5 **MULTIplus150** Fachböden und 1 Auffangwanne
- Volumen der Auffangwannen (Höhe: 83 mm): Grundregal = 36 Liter / Anbauregal = 33 Liter
- inkl. Übereinstimmungserklärung gemäß StawaR
- Fachböden im Raster von 25 mm in der Höhe verstellbar
- Aussteifung durch Längsriegel
- verzinkt

Nutzen

- durch dicht verschweißte Auffangwanne kein Einsickern von Flüssigkeiten in den Boden
- kürzere Lagerlaufzeiten durch beidseitige Nutzbarkeit

Fachlast 150 kg / Feldlast 1,3 t

| Höhe mm | Breite mm | Tiefe mm | Grundregal | Anbauregal |
|---|-----------|----------|------------|------------|
| 2.000 | 1.000 | 500 | 14944 | 271,48 € |
| | | | 14945 | 234,52 € |
| Zusatz-Fachboden mit 4 Fachbodenträgern | 1.000 | 500 | 17250-B | 12,98 € |
| Auffangwanne Grundregal | 1.096 | 570 | 14944-G | 132,06 € |
| Auffangwanne Anbauregal | 1.005 | 570 | | 14944-A |
| | | | | 124,10 € |



Wannenbodenregale mit Sicherheit auf jeder Ebene

beidseitig nutzbar

Eigenschaften

- 4 Wannenböden und 1 **MULTIplus150** Abdeckboden
- bis 150 kg belastbare Wannen mit 60 mm Kantenhöhe
- Volumen der Wannenböden: Tiefe 500 mm = 18 Liter / Tiefe 600 mm = 22 Liter
- Wannen im Raster von 25 mm in der Höhe verstellbar
- Aussteifung durch Längsriegel
- verzinkt

Nutzen

- Wannenböden aus verzinktem Stahlblech fangen eventuell auslaufende Flüssigkeiten sicher auf
- kürzere Lagerlaufzeiten durch beidseitige Nutzbarkeit
- schneller Aufbau durch einfaches Stecken der Universalträger und Auflegen der Wannenböden

Fachlast 150 kg / Feldlast 1,3 t

| Höhe mm | Breite mm | Tiefe mm | Grundregal | Anbauregal |
|---|-----------|----------|------------|------------|
| 2.000 | 1.000 | 500 | 14940 | 357,94 € |
| | | | 14941 | 328,94 € |
| Zusatz-Wannenboden mit 4 Universalträgern | 1.000 | 500 | 14994 | 72,54 € |
| | | | 14994 | 72,54 € |
| 2.000 | 1.000 | 600 | 14942 | 378,83 € |
| | | | 14943 | 349,05 € |
| Zusatz-Wannenboden mit 4 Universalträgern | 1.000 | 600 | 14992 | 76,96 € |
| | | | 14992 | 76,96 € |



Kleingebinderegale mit Gitterrostböden und Auffangwanne

beidseitig nutzbar

Eigenschaften

- 4 Gitterrostböden je 150 kg Fachlast,
1 **MULTIplus150** Abdeckboden und 1 Auffangwanne
- Volumen der Auffangwannen (Höhe: 83 mm):
Grundregal = 36 Liter / Anbauregal = 33 Liter
- inkl. Übereinstimmungserklärung gemäß StawaR
- Masche 30 x 30 mm, Tragstab 25 x 2 mm
- steckbare Gitterrostböden im Raster von 25 mm
in der Höhe verstellbar
- Aussteifung durch Längsriegel
- verzinkt

Nutzen

- direkter Ablauf austretender Flüssigkeiten durch
Gitterrostböden in dicht verschweißte Auffangwanne
- kürzere Lagerlaufzeiten durch beidseitige Nutzbarkeit

Fachlast 150 kg / Feldlast 1,3 t

| Höhe mm | Breite mm | Tiefe mm | Grundregal | Anbauregal | | |
|--|--------------|-------------|------------|------------|---------|----------|
| 2.000 | 1.000 | 500 | 14946 | 459,36 € | 14947 | 422,40 € |
| Zusatz-Gitterrostboden mit 4 Universalträgern | 1.000 | 500 | 14948 | 61,54 € | 14948 | 61,54 € |
| Auffangwanne Grundregal | 1.096 | 570 | 14944-G | 132,06 € | | |
| Auffangwanne Anbauregal | 1.005 | 570 | | | 14944-A | 124,10 € |



Stecksystem

Schraubsystem

Büroregale

Weitspannregale

Palettenregale

Kragarmregale

Regalanlagen & Bühnen

Tipps für umweltgerechte Lagerung!



Brennbare oder wassergefährdende Flüssigkeiten lagern Sie sicher auf unseren verzinkten Gitterrostböden. Diese gewährleisten ein Abfließen austretender Flüssigkeiten in die dicht verschweißte Auffangwanne.

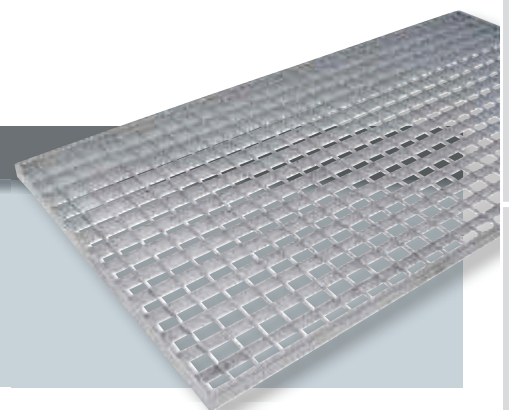

Stecksystem
Schraubensystem
Büroregale
Weitspannregale
Palettenregale
Kragarmregale
Regalanlagen & Bühnen

» Lebensmittelregale

aus Edelstahl oder eloxiertem Aluminium



Edelstahlregal



Aluminiumregal



Tiefen:
400 mm
500 mm
600 mm

Breiten: 800 / 1.000 / 1.200 mm

Höhen:
1.800 mm
1.950 mm

Eigenschaften

- besonders für Gastronomie und lebensmittelverarbeitende Betriebe geeignet
- bis 150 kg belastbare Regalböden

Nutzen

- Edelstahl: lebensmittelecht, auch zur Lagerung von unverpackten Lebensmitteln geeignet
- sicherer Stand durch höhenverstellbare Füße und Kreuzstreben

- hygienisch und leicht zu reinigen
- schnell einsatzbereit durch einfaches Stecken der Böden
- flexibler Einsatz durch Montagemöglichkeit über Eck

Planung

Die Komplettregale werden mit vormontierten Rahmen geliefert.

Die angegebenen Traglasten gelten für gleichmäßig verteilte Lasten je Regalboden.

Hinweis:

Nicht kompatibel mit dem SCHULTE Stecksystem.

Sicherheit

Regale mit einem Höhen/Tiefen-Verhältnis **größer 5:1** müssen gemäß **DGUV Regel 108-007 (BGR 234)** **gegen Kippen gesichert** werden.

Beispiel:

Ein Regal mit einer Tiefe von 300 mm und einer Höhe von 2.000 mm muss durch eine Wandverankerung gesichert werden.

Aufbaumaße

Grundregal: Nennlänge + 50 mm

Anbauregal: Nennlänge + 25 mm

Rahmentiefe gesamt:

Nenntiefe = Rahmentiefe

Bodenmaß = Nenntiefe abzüglich 59 mm

Feldlast:

Aluregale bis 800 kg

Edelstahlregale bis 1.200 kg

Fachlast:

Alle Böden: 150 kg

Aluboden 1.200 mm: 125 kg

Böden im Raster 150 mm einhängbar

| Fachbreite 800 mm · Fachlast 150 kg | | | | | | | | | | | | | | | |
|-------------------------------------|------------------|-----------|-------------|------------|----------|------------|----------|------------|----------|------------|----------|------------|----------|------------|----------|
| Tiefe mm | | | | 400 | | | | 500 | | | | 600 | | | |
| | Höhe mm | Fachböden | Feldlast kg | Grundregal | | Anbauregal | | Grundregal | | Anbauregal | | Grundregal | | Anbauregal | |
| Aluminium eloxiert | 1.800 | 4 | 800 | 18950 | 405,33 € | 18951 | 304,67 € | 18954 | 450,11 € | 18955 | 343,30 € | 18958 | 496,65 € | 18959 | 383,69 € |
| | 1.950 | | | 18952 | 417,23 € | 18953 | 310,62 € | 18956 | 463,15 € | 18957 | 349,82 € | 18960 | 510,73 € | 18961 | 390,73 € |
| | Zusatz-Fachboden | | | 18697 | 50,99 € | 18697 | 50,99 € | 18677 | 59,11 € | 18677 | 59,11 € | 18670 | 67,67 € | 18670 | 67,67 € |
| Edelstahl | 1.800 | 4 | 1.200 | 18986 | 682,74 € | 18987 | 482,55 € | 18990 | 739,16 € | 18991 | 534,78 € | 18994 | 795,44 € | 18995 | 586,88 € |
| | 1.950 | | | 18988 | 701,70 € | 18989 | 492,03 € | 18992 | 758,10 € | 18993 | 544,25 € | 18996 | 814,40 € | 18997 | 596,36 € |
| | Zusatz-Fachboden | | | 18616 | 70,58 € | 18616 | 70,58 € | 18598 | 82,59 € | 18598 | 82,59 € | 18592 | 94,57 € | 18592 | 94,57 € |

| Fachbreite 1.000 mm · Fachlast 150 kg | | | | | | | | | | | | | | | |
|---------------------------------------|------------------|-----------|-------------|------------|----------|------------|----------|------------|----------|------------|----------|------------|----------|------------|----------|
| Tiefe mm | | | | 400 | | | | 500 | | | | 600 | | | |
| | Höhe mm | Fachböden | Feldlast kg | Grundregal | | Anbauregal | | Grundregal | | Anbauregal | | Grundregal | | Anbauregal | |
| Aluminium eloxiert | 1.800 | 4 | 800 | 18962 | 446,01 € | 18963 | 344,26 € | 18966 | 498,71 € | 18967 | 390,81 € | 18970 | 554,13 € | 18971 | 440,08 € |
| | 1.950 | | | 18964 | 457,91 € | 18965 | 350,21 € | 18968 | 511,75 € | 18969 | 397,33 € | 18972 | 568,21 € | 18973 | 447,12 € |
| | Zusatz-Fachboden | | | 18724 | 60,63 € | 18724 | 60,63 € | 18730 | 70,73 € | 18730 | 70,73 € | 18736 | 81,51 € | 18736 | 81,51 € |
| Edelstahl | 1.800 | 4 | 1.200 | 18998 | 742,58 € | 18999 | 540,93 € | 19002 | 810,40 € | 19003 | 604,56 € | 19006 | 878,60 € | 19007 | 668,58 € |
| | 1.950 | | | 19000 | 761,54 € | 19001 | 550,41 € | 19004 | 829,34 € | 19005 | 614,03 € | 19008 | 897,56 € | 19009 | 678,06 € |
| | Zusatz-Fachboden | | | 18824 | 84,81 € | 18824 | 84,81 € | 18830 | 99,67 € | 18830 | 99,67 € | 18836 | 114,63 € | 18836 | 114,63 € |

| Fachbreite 1.200 mm · Fachlast 150 kg | | | | | | | | | | | | | | | |
|---------------------------------------|------------------|-----------|-------------|------------|----------|------------|----------|------------|----------|------------|----------|------------|----------|------------|----------|
| Tiefe mm | | | | 400 | | | | 500 | | | | 600 | | | |
| | Höhe mm | Fachböden | Feldlast kg | Grundregal | | Anbauregal | | Grundregal | | Anbauregal | | Grundregal | | Anbauregal | |
| Aluminium eloxiert | 1.800 | 4 | 800 | 18974 | 487,73 € | 18975 | 384,98 € | 18978 | 551,87 € | 18979 | 442,97 € | 18982 | 614,05 € | 18983 | 499,00 € |
| | 1.950 | | | 18976 | 499,63 € | 18977 | 390,93 € | 18980 | 564,91 € | 18981 | 449,49 € | 18984 | 628,13 € | 18985 | 506,04 € |
| | Zusatz-Fachboden | | | 18725 | 70,56 € | 18725 | 70,56 € | 18731 | 83,52 € | 18731 | 83,52 € | 18737 | 95,99 € | 18737 | 95,99 € |
| Edelstahl | 1.800 | 4 | 1.200 | 19010 | 802,46 € | 19011 | 599,22 € | 19014 | 881,16 € | 19015 | 673,73 € | 19018 | 960,64 € | 19019 | 749,03 € |
| | 1.950 | | | 19012 | 821,42 € | 19013 | 608,70 € | 19016 | 900,10 € | 19017 | 683,20 € | 19020 | 979,60 € | 19021 | 758,51 € |
| | Zusatz-Fachboden | | | 18825 | 98,98 € | 18825 | 98,98 € | 18831 | 116,56 € | 18831 | 116,56 € | 18837 | 134,34 € | 18837 | 134,34 € |

Bei einer Fachbreite von 1.200 mm verringert sich die Tragkraft bei Aluminiumregalen je Boden auf 125 kg.

Hängeschiene

- für S-Haken

| Tragkraft kg | | 80 | |
|--------------|-----------|-------|----------|
| | Breite mm | | |
| Aluminium | 800 | 18623 | 81,39 € |
| | 1.000 | 18783 | 92,67 € |
| | 1.200 | 18784 | 103,60 € |

S-Haken

122 mm hoch

| | | |
|-----------|-------|--------|
| Edelstahl | 18886 | 9,19 € |
|-----------|-------|--------|

Eckverbindungsklammer*

- zum einfachen Bau über Eck
- sowohl bei Edelstahl- als auch Aluminiumregalen einsetzbar
- fester Sitz durch seitliches Aufschieben
- pro Fachboden werden 2 Stück benötigt

| | | |
|-----------|-------|--------|
| Aluminium | 18887 | 6,59 € |
|-----------|-------|--------|

* Beim Einsatz von Eckverbindungsklammern reduziert sich die Fachlast je Boden um 30%.

» Das **Zubehör** von SCHULTE Lagertechnik für ein optimiertes Lagergut-Management

Mit vielseitigen Systembausteinen und zielgruppenorientiertem Zubehör von SCHULTE Lagertechnik lässt sich der Lagerraum übersichtlicher gestalten und so das Kleinteile-Management optimieren. Kleinteile sind direkt im Blick und schnell zur Hand. Das spart Platz und kostbare Zeit. So wird der Arbeitsfluss im Handumdrehen gesteigert.



Alle Preise ohne Bestückung. Die Tabellen zeigen Bestellbeispiele. Weitere Abmessungen und Ausführungen auf Anfrage.

Ihre Vorteile auf einen Blick

- Beschleunigung der Kommissionierungsprozesse
- anwendungsbezogene Optimierung der Regale
- normgerechte Lagerung von Gefahrstoffen
- vielfältige Unterteilungsmöglichkeiten
- übersichtliche Lagerraumgestaltung

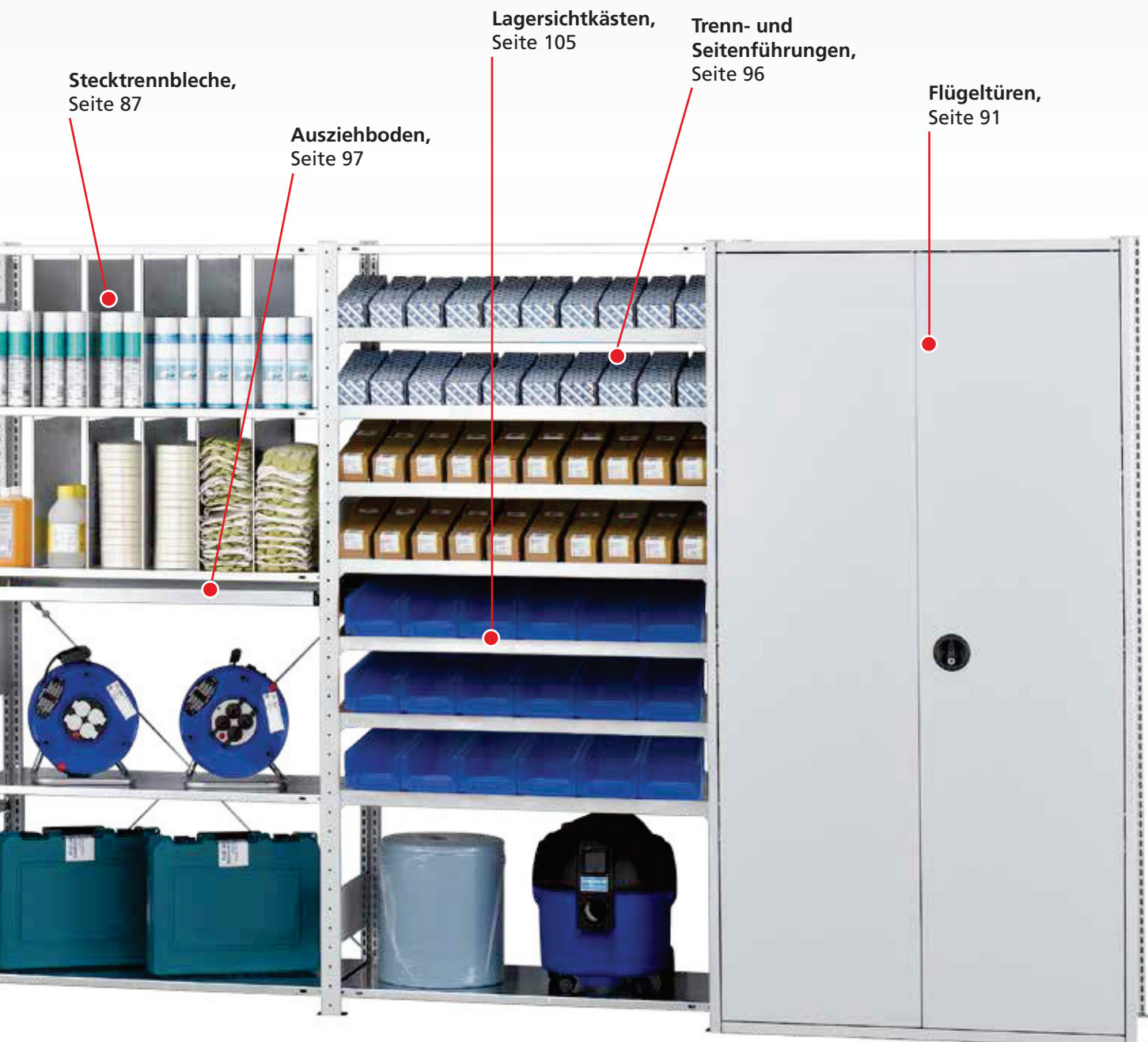

» MULTiplus Fachböden

hohe Qualität und Belastbarkeit



Stecksystem

Schraubsystem

Büroregale

Weißspannregale

Palettenregale

Kragarmregale

Regalanlagen & Bühnen

- **Umweltfreundliche Verbindungstechnik:** Durchsetzfugen statt Schweißen
- **Zusätzliche Aussteifung** durch Materialverdopplung an den Auflagekanten
- **Einfaches Stecken** in die Fachbodenträger
- **Optimierte Kastenform** erhöht die Tragkraft je Fachboden um bis zu 25 %
- **Maximale Stabilität** durch Führen des Kastenprofils bis in die Ecken
- **Hohe Stabilität** durch dreifache Abkantung des Materials in Tiefenrichtung
- **Transportsicherung** durch Stapelnocken
- **Systemlochung** zum leichten Anbringen von Zubehör wie zum Beispiel Stecktrennbleche oder Draht-Steckgitter. Abstand der Systemlochung: 50 mm
- **Knarrenlochung** zur leichten Montage im Schraubsystem

Tiefen: 300 / 400 / 500 / 600 / 800 / 1.000 mm

Breiten: 750 / 1.000 / 1.300 mm

25 / 40 mm

Kantenhöhen

MULTiplus85 / MULTiplus150
25 mm Kantenhöhe

MULTiplus250 / MULTiplus330
40 mm Kantenhöhe

MULTIplus150

Kantenhöhe 25 mm · Fachlast 150 kg

| | Tiefe mm | Fachbreite mm | | | | | |
|-----------------------|----------|---------------|---------|----------|---------|----------|---------|
| | | 750 mm | | 1.000 mm | | 1.300 mm | |
| verzinkt | 300 | 17203 ■ | 7,89 € | 17230 ■ | 9,02 € | 17530 ■ | 13,89 € |
| | 400 | 17204 ■ | 8,84 € | 17240 ■ | 10,77 € | 17540 ■ | 15,79 € |
| | 500 | 17205 ■ | 9,79 € | 17250 ■ | 12,34 € | 17550 ■ | 17,66 € |
| | 600 | 17206 ■ | 10,72 € | 17260 ■ | 13,99 € | 17560 ■ | 19,52 € |
| | 800 | 17208 ■ | 15,04 € | 17280 ■ | 17,36 € | 17580 ■ | 29,02 € |
| RAL 7035 lichtgrau | 300 | 37203 ■ | 8,93 € | 37230 ■ | 9,55 € | 37530 ■ | 15,68 € |
| | 400 | 37204 ■ | 9,84 € | 37240 ■ | 11,50 € | 37540 ■ | 17,43 € |
| | 500 | 37205 ■ | 11,58 € | 37250 ■ | 13,99 € | 37550 ■ | 21,28 € |
| | 600 | 37206 ■ | 12,49 € | 37260 ■ | 15,87 € | 37560 ■ | 23,05 € |
| | 800 | 37208 ■ | 16,82 € | 37280 ■ | 19,35 € | 37580 ■ | 36,11 € |

MULTIplus250

Kantenhöhe 40 mm · Fachlast 250 kg

| | Tiefe mm | Fachbreite mm | | | | | |
|-----------------------|----------|---------------|---------|----------|---------|----------|---------|
| | | 750 mm | | 1.000 mm | | 1.300 mm | |
| verzinkt | 300 | 17303 ■ | 8,92 € | 17330 ■ | 10,93 € | 17630 ■ | 15,24 € |
| | 400 | 17304 ■ | 10,25 € | 17340 ■ | 12,96 € | 17640 ■ | 17,67 € |
| | 500 | 17305 ■ | 11,54 € | 17350 ■ | 15,51 € | 17650 ■ | 20,08 € |
| | 600 | 17306 ■ | 12,85 € | 17360 ■ | 17,45 € | 17660 ■ | 22,51 € |
| | 800 | 17308 ■ | 17,41 € | 17380 ■ | 21,19 € | 17680 ■ | 31,81 € |
| | 1.000 | | | 17395 ■ | 24,60 € | | |
| RAL 7035 lichtgrau | 300 | 37303 ■ | 10,00 € | 37330 ■ | 12,42 € | 37630 ■ | 17,90 € |
| | 400 | 37304 ■ | 11,38 € | 37340 ■ | 13,77 € | 37640 ■ | 20,43 € |
| | 500 | 37305 ■ | 12,81 € | 37350 ■ | 16,79 € | 37650 ■ | 24,65 € |
| | 600 | 37306 ■ | 14,27 € | 37360 ■ | 19,40 € | 37660 ■ | 27,18 € |
| | 800 | 37308 ■ | 19,32 € | 37380 ■ | 22,11 € | 37680 ■ | 38,57 € |
| | 1.000 | | | 37395 ■ | 29,47 € | | |

MULTIplus330

Kantenhöhe 40 mm · Fachlast 330 kg

| | Tiefe mm | Fachbreite 1.000 mm | |
|-----------------------|----------|---------------------|---------|
| | | | |
| verzinkt | 300 | 17430 ■ | 12,34 € |
| | 400 | 17440 ■ | 16,19 € |
| | 500 | 17450 ■ | 17,03 € |
| | 600 | 17460 ■ | 19,77 € |
| | 800 | 17480 ■ | 25,50 € |
| RAL 7035 lichtgrau | 300 | 37430 ■ | 14,73 € |
| | 400 | 37440 ■ | 17,63 € |
| | 500 | 37450 ■ | 20,84 € |
| | 600 | 37460 ■ | 23,60 € |
| | 800 | 37480 ■ | 26,05 € |

MULTIplus85

NEU

Kantenhöhe 25 mm · Fachlast 85 kg

| | Tiefe mm | Fachbreite mm | | | | | |
|-----------------------|----------|---------------|--------|----------|---------|----------|---------|
| | | 750 mm | | 1.000 mm | | 1.300 mm | |
| verzinkt | 300 | 11023 ■ | 7,08 € | 11333 ■ | 8,31 € | 11053 ■ | 11,24 € |
| | 350 | 11028 ■ | 7,66 € | 11332 ■ | 9,01 € | | |
| | 400 | | | 11344 ■ | 9,68 € | | |
| | 500 | | | 11355 ■ | 11,04 € | | |
| | 600 | | | 11366 ■ | 12,44 € | | |
| RAL 7035 lichtgrau | 300 | 30023 ■ | 8,14 € | 31330 ■ | 9,30 € | 30053 ■ | 12,84 € |
| | 350 | 30028 ■ | 8,71 € | 31331 ■ | 9,89 € | | |
| | 400 | | | 31340 ■ | 10,60 € | | |
| | 500 | | | 31350 ■ | 12,74 € | | |
| | 600 | | | 31360 ■ | 14,02 € | | |

Verstärkungsunterzüge

zur Steigerung der Fachlasten

für MULTIplus150 Fachböden · 25 mm Kantenhöhe

| | Breiten mm | | |
|----------|------------|------------|--------|
| | | 750 | 1.000 |
| verzinkt | | 12590-25 ■ | 3,94 € |
| | | 12591-25 ■ | 4,59 € |
| | | 12592-25 ■ | 6,13 € |

für MULTIplus250 / 330 Fachböden · 40 mm Kantenhöhe

| | Breiten mm | | |
|----------|------------|------------|--------|
| | | 750 | 1.000 |
| verzinkt | | 12590-40 ■ | 3,94 € |
| | | 12591-40 ■ | 4,59 € |
| | | 12592-40 ■ | 6,46 € |

| MULTIplus150 Fachlaststeigerung bis 220 kg | | | | MULTIplus250 Fachlaststeigerung bis 330 kg | | | MULTIplus330 Fachlaststeigerung bis 410 kg | | |
|--|---------------|--|-------------|--|------------|-------------|--|------------|-------------|
| Tiefe mm | ohne Unterzug | 1 Unterzug | 2 Unterzüge | ohne Unterzug | 1 Unterzug | 2 Unterzüge | ohne Unterzug | 1 Unterzug | 2 Unterzüge |
| 300 | 150 kg | --- | --- | 250 kg | --- | --- | 330 kg | --- | --- |
| 400 | 150 kg | + 35 kg | + 70 kg | 250 kg | + 50 kg | + 80 kg | 330 kg | + 50 kg | + 80 kg |
| 500 | 150 kg | + 35 kg | + 70 kg | 250 kg | + 50 kg | + 80 kg | 330 kg | + 50 kg | + 80 kg |
| 600 | 150 kg | + 35 kg | + 70 kg | 250 kg | + 50 kg | + 80 kg | 330 kg | + 50 kg | + 80 kg |
| 800 | 150 kg | keine Lasterhöhung nur weniger Durchbiegung | | 250 kg | --- | + 50 kg | 330 kg | --- | + 50 kg |
| 1.000 | 150 kg | | | 250 kg | --- | + 25 kg | 330 kg | --- | --- |

» MULTIplus T-Profile

hohe Qualität und Präzision



25 mm Lochung und Kantenhöhe

Optimale Kombination der 25 mm-Rasterlochung der MULTIplus T-Profile und der 25 mm-Kantenhöhe der MULTIplus85 und MULTIplus150 Fachböden



- **Systemlochung** mit Höhenmarkierungen zum einfachen Anschluss der Systemkomponenten
- **Schmetterlingslochung** zur Aufnahme der Tiefenriegel
- **2 Materialstärken** für maximale Stabilität bei allen Regalhöhen
- **Optimale Raumausnutzung** durch 25 mm-Rasterlochung und 25 mm-Kantenhöhe der Fachböden
- **Maximale Stabilität** durch umbördelten Steg mit zusätzlicher Sicke
- **5 Farben** standardmäßig lieferbar
- **Erfüllt höchste Anforderungen** an Fertigungstoleranzen, insbesondere an Parallelität, Bombierung und Torsionsfreiheit
- **Hohe Traglasten** durch optimierte Kastenform mit engen Radien

MULTIplus T-Profil steckbar

- zum Aufbau von MULTIplus T-Profil-Rahmen
- ab 3.000 mm Höhe für eine nachträgliche Aufstockung (Geschossanlage) geeignet
- verzinkt, RAL 7035 lichtgrau, RAL 5010 enzianblau, RAL 3000 feuerrot, schwarz

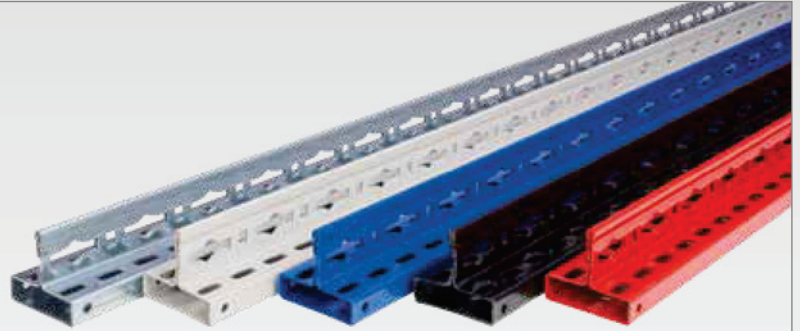

| Höhe mm | 1.000 | 1.500 | 1.800 | 2.000 | 2.300 | 2.500 | 2.750 | 3.000 | 3.500 | 4.000 | 4.500 | 5.000 | 5.500 | 6.000 | 6.500 | 7.000 | 7.500 |
|------------------------|--------|---------|---------|---------|---------|---------|---------|---------|---------|---------|---------|---------|---------|---------|---------|---------|---------|
| verzinkt | 15210 | 15215 | 15218 | 15220 | 15223 | 15225 | 15228 | 15230 | 15235 | 15240 | 15245 | 15250 | 15251 | 15252 | 15253 | 15254 | 15255 |
| | 5,80 € | 8,66 € | 9,76 € | 10,50 € | 12,19 € | 13,25 € | 15,40 € | 17,18 € | 20,23 € | 23,11 € | 26,14 € | 29,05 € | 32,26 € | 35,17 € | 38,11 € | 41,07 € | 43,97 € |
| RAL 7035 lichtgrau | 35210 | 35215 | 35218 | 35220 | 35223 | 35225 | 35228 | 35230 | 35235 | 35240 | 35245 | 35250 | 35251 | 35252 | 35253 | 35254 | 35255 |
| | 7,00 € | 10,45 € | 11,78 € | 13,07 € | 15,18 € | 16,52 € | 18,33 € | 20,96 € | 24,17 € | 28,15 € | 31,50 € | 35,34 € | 41,10 € | 44,82 € | 48,57 € | 52,33 € | 56,03 € |
| RAL 5010 enzianblau | | | 35218-B | 35220-B | 35223-B | 35225-B | 35228-B | 35230-B | 35235-B | 35240-B | 35245-B | 35250-B | 35251-B | 35252-B | 35253-B | 35254-B | 35255-B |
| | | | 11,78 € | 13,07 € | 15,18 € | 16,52 € | 18,33 € | 20,96 € | 24,17 € | 28,15 € | 31,50 € | 35,34 € | 41,10 € | 44,82 € | 48,57 € | 52,33 € | 56,03 € |
| RAL 3000 feuerrot | | | | 35220-R | 35223-R | 35225-R | | 35230-R | | | | | | | | | |
| | | | | 13,07 € | 15,18 € | 16,52 € | | 20,96 € | | | | | | | | | |
| schwarz | | | 35218-S | 35220-S | 35223-S | | | | | | | | | | | | |
| | | | 11,78 € | 13,07 € | 15,18 € | | | | | | | | | | | | |
| Einfach-Klemmfuß | 15280 | | | | | | | | | | | | | | | | |
| | | | | | | | | | | | | | | | | | |
| Doppel-Klemmfuß | 15281 | | | | | | | | | | | | | | | | |
| | | | | | | | | | | | | | | | | | |
| Abdeckkappe | 15282 | | | | | | | | | | | | | | | | |
| | | | | | | | | | | | | | | | | | |

MULTIplus Tiefenriegel steckbar

- zum Aufbau von MULTIplus T-Profil-Rahmen
- einfaches Stecken in die T-Profile
- verzinkt, RAL 7035 lichtgrau, RAL 5010 enzianblau, RAL 3000 feuerrot, schwarz

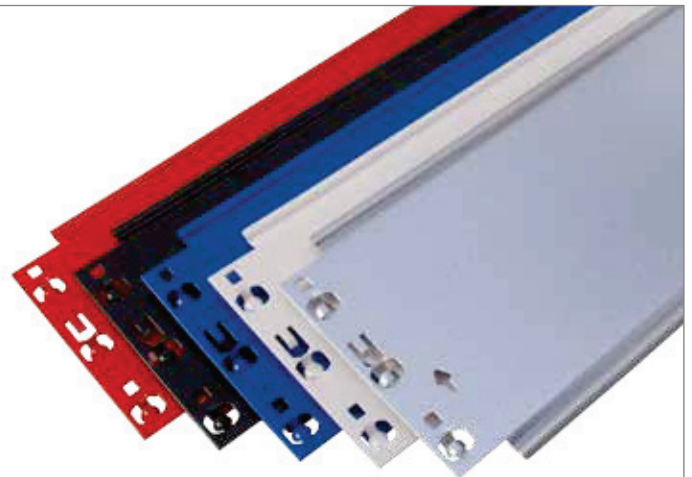

| Tiefe mm | 300 | 350 | 400 | 500 | 600 | 800 | 1.000 |
|------------------------|---------|---------|---------|---------|---------|---------|---------|
| verzinkt | 15263 | 15261 | 15264 | 15265 | 15266 | 15268 | 15270 |
| | 2,62 € | 2,86 € | 3,04 € | 3,44 € | 3,83 € | 4,81 € | 6,29 € |
| RAL 7035 lichtgrau | 35263 | 35261 | 35264 | 35265 | 35266 | 35268 | 35270 |
| | 3,66 € | 3,83 € | 3,94 € | 4,44 € | 4,86 € | 5,83 € | 6,79 € |
| RAL 5010 enzianblau | 35263-B | 35261-B | 35264-B | 35265-B | 35266-B | 35268-B | 35270-B |
| | 3,66 € | 3,83 € | 3,94 € | 4,44 € | 4,86 € | 5,83 € | 6,79 € |
| RAL 3000 feuerrot | 35263-R | 35261-R | 35264-R | 35265-R | 35266-R | 35268-R | 35270-R |
| | 3,66 € | 3,83 € | 3,94 € | 4,44 € | 4,86 € | 5,83 € | 6,79 € |
| schwarz | 35263-S | 35261-S | 35264-S | 35265-S | 35266-S | 35268-S | 35270-S |
| | 3,66 € | 3,83 € | 3,94 € | 4,44 € | 4,86 € | 5,83 € | 6,79 € |



MULTIplus T-Profil-Rahmen, vormontiert steckbar, ohne FüÙe

- Stecksystem-Rahmen zur Aufnahme von **MULTIplus 85/150/250** Fachböden und Zubehörteilen
- bestehend aus T-Profilen, Tiefenriegeln (genietet) und Abdeckkappen
- verzinkt, RAL 7035 lichtgrau und RAL 5010 enzianblau

Montierte Rahmen

| | Höhe mm | Tiefenriegel | Tiefe mm | | | | | | | |
|---------------------|---------|--------------|-----------|---------|-----------------|---------|-----------|---------|-----------|---------|
| | | | 300 | | 400 | | 500 | | 600 | |
| verzinkt | 1.800 | 2 | 12920-M | 31,26 € | 12921-M | 32,10 € | 12922-M | 32,90 € | 12923-M | 33,68 € |
| | 2.000 | 2 | 12870-M | 32,74 € | 12871-M | 33,58 € | 12872-M | 34,38 € | 12873-M | 35,16 € |
| | 2.300 | 2 | 12890-M | 37,12 € | 12891-M | 37,96 € | 12892-M | 38,76 € | 12893-M | 39,54 € |
| | 2.500 | 3 | 12874-M | 43,86 € | 12875-M | 45,12 € | 12876-M | 46,32 € | 12877-M | 47,49 € |
| RAL 7035 lichtgrau | 1.800 | 2 | 32920-M | 37,38 € | 32921-M | 37,94 € | 32922-M | 38,94 € | 32923-M | 39,78 € |
| | 2.000 | 2 | 32770-M | 39,96 € | 32771-M | 40,52 € | 32772-M | 41,52 € | 32773-M | 42,36 € |
| | 2.300 | 2 | 32930-M | 45,18 € | 32931-M | 45,74 € | 32932-M | 46,74 € | 32933-M | 47,58 € |
| | 2.500 | 3 | 32774-M | 53,52 € | 32775-M | 54,36 € | 32776-M | 55,86 € | 32777-M | 57,12 € |
| RAL 5010 enzianblau | 1.800 | 2 | 32920-B-M | 37,38 € | 32921-B-M | 37,94 € | 32922-B-M | 38,94 € | 32923-B-M | 39,78 € |
| | 2.000 | 2 | 32770-B-M | 39,96 € | 32771-B-M | 40,52 € | 32772-B-M | 41,52 € | 32773-B-M | 42,36 € |
| | 2.300 | 2 | 32930-B-M | 45,18 € | 32931-B-M | 45,74 € | 32932-B-M | 46,74 € | 32933-B-M | 47,58 € |
| | 2.500 | 3 | 32774-B-M | 53,52 € | 32775-B-M | 54,36 € | 32776-B-M | 55,86 € | 32777-B-M | 57,12 € |
| Einfach-Klemmfuß | | | 15280 | 0,31 € | Doppel-Klemmfuß | | | 15281 | 0,61 € | |

Für den Einsatz von 330 kg Fachböden fragen Sie bitte spezielle T-Profil-Rahmen mit geänderter Anzahl von Tiefenriegeln an.

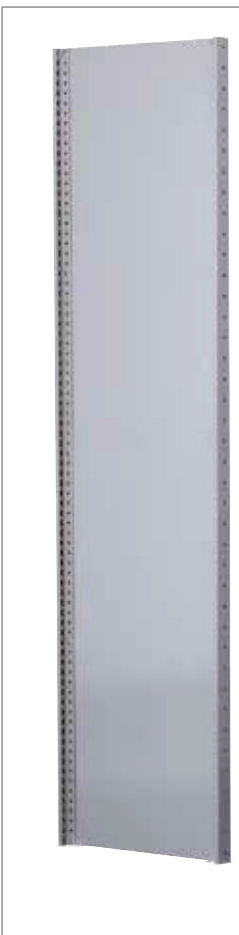

MULTIplus T-Profil-Vollblechrahmen, vormontiert steckbar, ohne FüÙe

- komplett montierte Stecksystem-Vollblechrahmen zur Aufnahme von **MULTIplus** Fachböden
- Vollblechrahmen eignen sich ideal zur Verkleidung von Regal-Kopfseiten
- bestehend aus T-Profilen, Vollblechseitenwänden und Abdeckkappen
- verzinkt, RAL 7035 lichtgrau und RAL 5010 enzianblau

Montierte Vollblechrahmen

| | Höhe mm | Tiefe mm | | | | | | | | |
|---------------------|---------|----------|---------|---------|-----------------|---------|----------|---------|----------|--|
| | | 300 | | 400 | | 500 | | 600 | | |
| verzinkt | 1.800 | 10251 | 41,48 € | 10252 | 45,48 € | 10253 | 50,14 € | 10254 | 53,64 € | |
| | 2.000 | 10256 | 43,08 € | 10257 | 47,08 € | 10258 | 51,74 € | 10259 | 55,24 € | |
| | 2.300 | 10261 | 49,94 € | 10262 | 54,50 € | 10263 | 59,86 € | 10264 | 63,94 € | |
| | 2.500 | 10266 | 56,30 € | 10267 | 61,42 € | 10268 | 67,48 € | 10269 | 72,14 € | |
| | 3.000 | 10271 | 67,29 € | 10272 | 73,29 € | 10273 | 80,28 € | 10274 | 85,53 € | |
| RAL 7035 lichtgrau | 1.800 | 30251 | 48,56 € | 30252 | 52,44 € | 30253 | 57,06 € | 30254 | 60,60 € | |
| | 2.000 | 30256 | 51,26 € | 30257 | 55,14 € | 30258 | 59,76 € | 30259 | 63,30 € | |
| | 2.300 | 30261 | 59,41 € | 30262 | 63,89 € | 30263 | 69,18 € | 30264 | 73,25 € | |
| | 2.500 | 30266 | 66,78 € | 30267 | 71,86 € | 30268 | 77,82 € | 30269 | 82,42 € | |
| | 3.000 | 30271 | 88,21 € | 30272 | 94,03 € | 30273 | 100,96 € | 30274 | 106,27 € | |
| RAL 5010 enzianblau | 1.800 | 30251-B | 48,56 € | 30252-B | 52,44 € | 30253-B | 57,06 € | 30254-B | 60,60 € | |
| | 2.000 | 30256-B | 51,26 € | 30257-B | 55,14 € | 30258-B | 59,76 € | 30259-B | 63,30 € | |
| | 2.300 | 30261-B | 59,41 € | 30262-B | 63,89 € | 30263-B | 69,18 € | 30264-B | 73,25 € | |
| | 2.500 | 30266-B | 66,78 € | 30267-B | 71,86 € | 30268-B | 77,82 € | 30269-B | 82,42 € | |
| | 3.000 | 30271-B | 88,21 € | 30272-B | 94,03 € | 30273-B | 100,96 € | 30274-B | 106,27 € | |
| Einfach-Klemmfuß | | | 15280 | 0,31 € | Doppel-Klemmfuß | | | 15281 | 0,61 € | |

MULTIplus T-Profil-Rahmen, unmontiert
steckbar, ohne Füße

- Stecksystem-Rahmen zur Aufnahme von **MULTIplus 85/150/250** Fachböden und Zubehörteilen
- ab 3.000 mm Höhe zur nachträglichen Aufstockung geeignet
- bestehend aus T-Profilen, Tiefenriegeln und Abdeckkappen
- verzinkt, RAL 7035 lichtgrau und RAL 5010 enzianblau

| Unmontierte Rahmen | | | | | | | | | | | | | | |
|------------------------|---------|--------------|-----------|---------|-----------------|---------|-----------|---------|-----------|---------|-------------|---------|-------------|---------|
| | Höhe mm | Tiefenriegel | Tiefe mm | | | | | | | | | | | |
| | | | 300 | | 400 | | 500 | | 600 | | 800 | | 1.000 | |
| verzinkt | 1.800 | 2 | 12920 ■ | 25,26 € | 12921 ■ | 26,10 € | 12922 ■ | 26,90 € | 12923 ■ | 27,68 € | 12924 ■ | 29,64 € | 12925 ■ | 32,60 € |
| | 2.000 | 2 | 12870 ■ | 26,74 € | 12871 ■ | 27,58 € | 12872 ■ | 28,38 € | 12873 ■ | 29,16 € | 12882-A ■ | 31,12 € | 12883-A ■ | 34,08 € |
| | 2.300 | 2 | 12890 ■ | 30,12 € | 12891 ■ | 30,96 € | 12892 ■ | 31,76 € | 12893 ■ | 32,54 € | 12898 ■ | 34,50 € | 12899 ■ | 37,46 € |
| | 2.500 | 3 | 12874 ■ | 34,86 € | 12875 ■ | 36,12 € | 12876 ■ | 37,32 € | 12877 ■ | 38,49 € | 12884-A ■ | 41,43 € | 12885-A ■ | 45,87 € |
| | 3.000 | 3 | 12878 ■ | 42,72 € | 12879 ■ | 43,98 € | 12880 ■ | 45,18 € | 12881 ■ | 46,35 € | 12886-A ■ | 49,29 € | 12887-A ■ | 53,73 € |
| RAL 7035 lichtgrau | 1.800 | 2 | 32920 ■ | 31,38 € | 32921 ■ | 31,94 € | 32922 ■ | 32,94 € | 32923 ■ | 33,78 € | 32924 ■ | 35,72 € | 32929 ■ | 37,64 € |
| | 2.000 | 2 | 32770 ■ | 33,96 € | 32771 ■ | 34,52 € | 32772 ■ | 35,52 € | 32773 ■ | 36,36 € | 32782-A ■ | 38,30 € | 32783-A ■ | 40,22 € |
| | 2.300 | 2 | 32930 ■ | 38,18 € | 32931 ■ | 38,74 € | 32932 ■ | 39,74 € | 32933 ■ | 40,58 € | 32934 ■ | 42,52 € | 32935 ■ | 44,44 € |
| | 2.500 | 3 | 32774 ■ | 44,52 € | 32775 ■ | 45,36 € | 32776 ■ | 46,86 € | 32777 ■ | 48,12 € | 32784-A ■ | 51,03 € | 32785-A ■ | 53,91 € |
| | 3.000 | 3 | 32778 ■ | 53,40 € | 32779 ■ | 54,24 € | 32780 ■ | 55,74 € | 32781 ■ | 57,00 € | 32786-A ■ | 59,91 € | 32787-A ■ | 62,79 € |
| RAL 5010 enzianblau | 1.800 | 2 | 32920-B ■ | 31,38 € | 32921-B ■ | 31,94 € | 32922-B ■ | 32,94 € | 32923-B ■ | 33,78 € | 32924-B ■ | 35,72 € | 32929-B ■ | 37,64 € |
| | 2.000 | 2 | 32770-B ■ | 33,96 € | 32771-B ■ | 34,52 € | 32772-B ■ | 35,52 € | 32773-B ■ | 36,36 € | 32782-A-B ■ | 38,30 € | 32783-A-B ■ | 40,22 € |
| | 2.300 | 2 | 32930-B ■ | 38,18 € | 32931-B ■ | 38,74 € | 32932-B ■ | 39,74 € | 32933-B ■ | 40,58 € | 32934-B ■ | 42,52 € | 32935-B ■ | 44,44 € |
| | 2.500 | 3 | 32774-B ■ | 44,52 € | 32775-B ■ | 45,36 € | 32776-B ■ | 46,86 € | 32777-B ■ | 48,12 € | 32784-A-B ■ | 51,03 € | 32785-A-B ■ | 53,91 € |
| | 3.000 | 3 | 32778-B ■ | 53,40 € | 32779-B ■ | 54,24 € | 32780-B ■ | 55,74 € | 32781-B ■ | 57,00 € | 32786-B ■ | 59,91 € | 32787-B ■ | 62,79 € |
| Einfach-Klemmfuß | | | 15280 ■ | 0,31 € | Doppel-Klemmfuß | | | 15281 ■ | 0,61 € | | | | | |



Für den Einsatz von 330 kg Fachböden fragen Sie bitte spezielle T-Profil-Rahmen mit geänderter Anzahl von Tiefenriegeln an.



Komplettregale mit vormontierten T-Profil-Rahmen



Bei den Komplettregalen werden die T-Profile und Tiefenriegel standardmäßig unmontiert geliefert.

Wünschen Sie vormontierte Rahmen, werden diese gegen Mehrpreis werkseitig genietet. Aus transporttechnischen Gründen werden nur Rahmen bis 2.500 mm Höhe und 600 mm Tiefe genietet. Bitte an die Artikelnummer ein „-M“ anhängen (z. B. 12750-M).

| Regalhöhe: | Mehrpreis Grundregal: | Mehrpreis Anbauregal: |
|------------|-----------------------|-----------------------|
| 2.000 mm | 12,00 € | 6,00 € |
| 2.300 mm | 14,00 € | 7,00 € |
| 2.500 mm | 18,00 € | 9,00 € |

Preise gelten nur für T-Profil-Rahmen bis 250 kg Fachböden.

Zubehör

Stecksystem im Überblick

Komponenten und Einzelteile

Stecksystem

Schraubsystem

Büroregale

Weitspannregale

Palettenregale

Kragarmregale

Regalanlagen & Bühnen

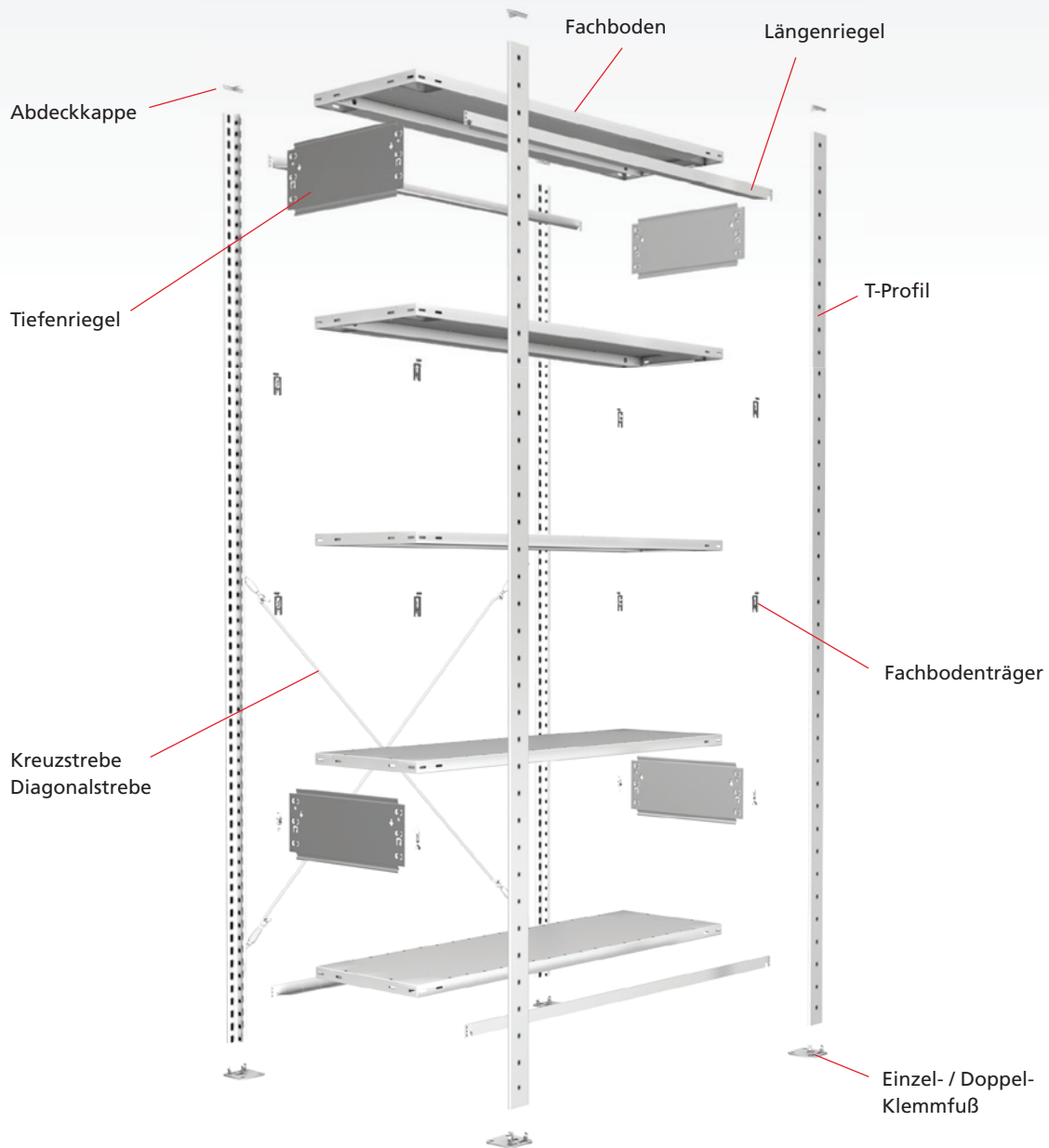



**Fachbodenträger
für MULTIplus Fachböden**

- zum Einhängen der Fachböden in T-Profil-Rahmen
- je Fachboden 4 Stück erforderlich
- zusätzlich verstärkte Fachbodenträger für MULTIplus330 Böden
- verzinkt

| | | |
|---|-----------|--------|
| für MULTIplus85 MULTIplus150 MULTIplus250 | 10332 ■ | 0,16 € |
| für MULTIplus330 | 10332-S ■ | 0,30 € |

**Universalträger
für Holzböden und
Gitterrostböden u. ä.**

- zum Einlegen von Holzböden u. ä. in T-Profil-Rahmen
- je Fachboden 4 Stück erforderlich
- bis 200 kg Tragkraft je Ebene
- verzinkt

| | | |
|-----------------------------------|---------|--------|
| für Holzböden, Gitterrostböden | 10337 ■ | 1,75 € |
|-----------------------------------|---------|--------|



**Einfach-Klemmfuß
für MULTIplus T-Profile**

- zur sicheren Aufstellung von Steckregalen
- verzinkt

Bei magnesithaltigen Böden müssen die Klemmfüße mit einer Trennfolie unterlegt werden.

| | | |
|------------|------------|--------|
| Klemmfuß | 15280 ■ | 0,31 € |
| Trennfolie | 12693-TF ■ | 1,50 € |

**Doppel-Klemmfuß
für MULTIplus T-Profile**

- zur sicheren Aufstellung der mittleren T-Profile bei Doppelregalen
- verzinkt



Bei magnesithaltigen Böden müssen die Klemmfüße mit einer Trennfolie unterlegt werden.

| | | |
|------------|------------|--------|
| Klemmfuß | 15281 ■ | 0,61 € |
| Trennfolie | 12692-TF ■ | 2,50 € |



**Unterlegplatten
für Einfach- und Doppel-Klemmfuß**

- 2 mm stark, zum Ausgleich von Bodenunebenheiten
- verzinkt

| | | |
|------------------------------------|---------|--------|
| Unterlegplatte Einfach-Klemmfuß | 12694 ■ | 0,31 € |
| Unterlegplatte Doppel-Klemmfuß | 12695 ■ | 0,61 € |

**Abdeckkappe
für MULTIplus T-Profile**

- optischer Abschluss
- aus Kunststoff
- RAL 7035 lichtgrau



| | | |
|-------------|---------|--------|
| Abdeckkappe | 15282 ■ | 0,25 € |
|-------------|---------|--------|



**Blehtreibrschraube
4,8 x 13 mm (einzeln)**

| | | |
|----------|---------|--------|
| Schraube | 12710 ■ | 0,22 € |
|----------|---------|--------|



**Schraubanker
W-SA 10/70 (einzeln)**

| | | |
|--------------|---------|--------|
| Schraubanker | 19956 ■ | 1,23 € |
|--------------|---------|--------|

**Befestigungsset
1 x Schraubanker W-SA 10/70
2 x Blehtreibrschrauben**

- zur Befestigung von Regalen am Boden
- passend zu Stecksystem-Klemmfüßen
- zur Verbindung von Fußplatten bei MULTIplus T-Profilen

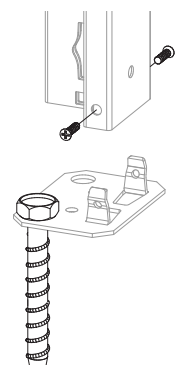

| | | |
|-----------------|---------|--------|
| Befestigungsset | 12709 ■ | 1,67 € |
|-----------------|---------|--------|



Kreuzstreben-Set für Stecksystem-Grundregale

- bestehend aus: 2 Diagonalstreben, 2 Spannschlösser
- zur Aussteifung einseitig nutzbarer Stecksystem-Grundregale
- ab Regalhöhe 1.200 mm einsetzbar
- aus Rundstahl
- verzinkt

| Regalbreite mm | Kreuzstrebe-Set | | Diagonalstrebe einzeln | | Spannschloss | |
|----------------|-----------------|--------|------------------------|--------|--------------|--------|
| 750 / 1.000 | 12690 | 6,08 € | 13591 | 2,12 € | 13590 | 0,92 € |
| 1.300 | 12690-L | 7,90 € | 13591-X | 3,03 € | 13590 | 0,92 € |



Diagonalstreben-Set für Stecksystem-Anbauregale

- bestehend aus: 1 Diagonalstrebe, 1 Spannschloss
- zur Aussteifung einseitig nutzbarer Stecksystem-Anbauregale
- ab Regalhöhe 1.200 mm einsetzbar
- aus Rundstahl
- verzinkt

| Regalbreite mm | Diagonalstrebe-Set | Diagonalstrebe einzeln | Spannschloss | |
|----------------|--------------------|------------------------|--------------|--------|
| 750 / 1.000 | 12691 | 3,04 € | 13591 | 2,12 € |
| 1.300 | 12691-L | 3,95 € | 13591-X | 3,03 € |

Schneller Aufbau der Regale in wenigen Schritten



Aussteifung mit Kreuzstreben



Jedes 2. Regal muss mit Kreuzstreben ausgesteift werden. Zum Aufbau verwenden Sie die vorgegebene Mindestanzahl an Kreuzstreben:

- bis 2.500 mm Regalhöhe = 1 Kreuzstrebe
- bis 3.000 mm Regalhöhe = 2 Kreuzstreben
- bis 4.500 mm Regalhöhe = 3 Kreuzstreben

Aussteifung mit Längenriegeln

Zum Aufbau von Fachbodenregalen mit Längenriegeln verwenden Sie die vorgegebene Mindestanzahl an Aussteifungsebenen:

- bis 2.000 mm Regalhöhe = 2 Paar
- bis 3.500 mm Regalhöhe = 3 Paar
- ab 3.500 mm Regalhöhe = auf Anfrage

Beim Einsatz von 330 kg Fachböden ändert sich die vorgegebene Anzahl der Kreuzstreben bzw. Längenriegel!

Alle Preise ohne Bestückung. Die Tabellen zeigen Bestellbeispiele. Weitere Abmessungen und Ausführungen auf Anfrage.

■ 5 Tage ab Lager

Längenriegel für Fachbodenregale
zur Aussteifung beidseitig nutzbarer Regale

- Auflage der Fachböden ohne Fachbodenträger
- verzinkt oder RAL 7035 lichtgrau

| für MULTIplus85/150 Fachböden | | | | | |
|-------------------------------|-------|--------|-------|--------|--------------|
| Länge mm | 750 | | 1.000 | | 1.300 |
| verzinkt | 13448 | 3,85 € | 13449 | 4,45 € | 13450 5,79 € |
| RAL 7035 lichtgrau | 33448 | 4,44 € | 33449 | 5,18 € | 33450 6,06 € |

| für MULTIplus250/330 Fachböden | | | | | |
|--------------------------------|-------|--------|-------|--------|----------------|
| Länge mm | 750 | | 1.000 | | 1.300 |
| verzinkt | 13417 | 3,85 € | 13418 | 4,45 € | 13418-L 5,79 € |
| RAL 7035 lichtgrau | 33415 | 4,44 € | 33416 | 5,18 € | 33416-L 6,06 € |

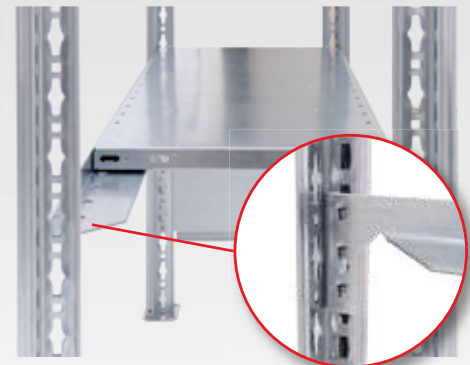

Sicherungsstift einzeln 13418-A 0,14 €

Längenriegel für Schrägbodenregale
zur Aussteifung beidseitig nutzbarer Regale

- einfache Auflage der Schrägböden ohne Fachbodenträger
- erhöhter Längenriegel vorne mit 40 mm und 55 mm Kantenhöhe
- Spezial-Längenriegel hinten mit schräger Abkantung für Fachböden mit 14° Grad Schrägstellung
- RAL 7035 lichtgrau

| Längenriegel für Schrägböden - 25 mm Kante | | | | | |
|--|----------|--------------------------------------|--------|--------------------------------|--------|
| | Länge mm | erhöhter Längenriegel 40 mm vorne | | Spezial-Längenriegel hinten | |
| RAL 7035 lichtgrau | 750 | 33415 | 4,44 € | 33415-25-S14 | 4,16 € |
| | 1.000 | 33416 | 5,18 € | 33416-25-S14 | 5,18 € |
| | 1.300 | 33416-L | 6,06 € | 33420-25-S14 | 6,06 € |

| Längenriegel für Schrägböden - 40 mm Kante | | | | | |
|--|----------|--------------------------------------|--------|--------------------------------|--------|
| | Länge mm | erhöhter Längenriegel 55 mm vorne | | Spezial-Längenriegel hinten | |
| RAL 7035 lichtgrau | 750 | 33415-S | 4,44 € | 33415-40-S14 | 4,26 € |
| | 1.000 | 33416-S1000 | 5,30 € | 33416-40-S14 | 5,16 € |
| | 1.300 | 33416-L-S | 6,18 € | 33416-L-40-S14 | 6,18 € |

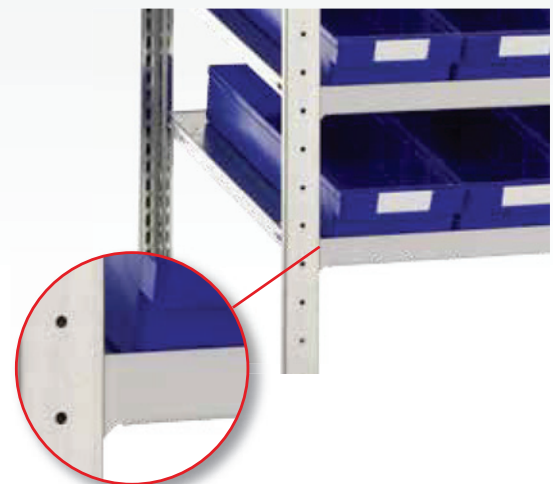

Sicherungsstift einzeln 13418-A 0,14 €

Längenriegel für Schrägbodenregale



Zum Aufbau von Schrägbodenregalen verwenden Sie zwei unterschiedliche Längenriegel. Gegen das Herausfallen der Ware wird vorne ein erhöhter Längenriegel eingesetzt. Zur besseren Aufnahme des Fachbodens wird hinten ein Spezial-Längenriegel mit schräger Abkantung verwendet.

Reifentraversen, einzeln
zur schonenden Lagerung von Rädern und Reifen

- inkl. 2 Sicherungsstiften gegen unbeabsichtigtes Herausfallen der Traverse
- verzinkt

| | Länge mm | Höhe mm | | |
|------------------------------------|----------|---------|---------|--------|
| verzinkt | 900 | 50 | 13993 | 4,81 € |
| | 1.000 | | 13921 | 5,14 € |
| | 1.050 | | 13988 | 5,38 € |
| | 1.150 | | 13929 | 5,79 € |
| | 1.200 | | 13989 | 5,96 € |
| | 1.300 | | 13922 | 6,31 € |
| | 1.500 | | 13923 | 7,33 € |
| Sicherungsstift für Reifentraverse | | | 13920-S | 0,18 € |



2 Reifentraversen je Ebene notwendig.

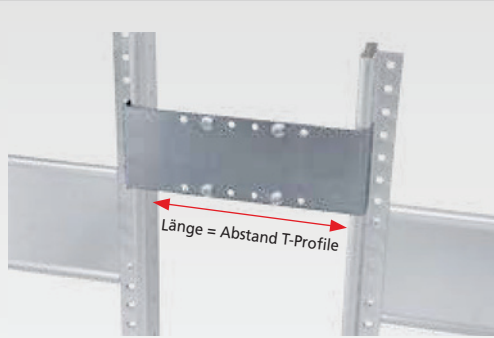

Distanzhalter für Doppelregale

- für den benötigten Abstand zwischen 2 Regalen
- in der Tiefe sowie in der Höhe im Raster von 25 mm verstellbar
- in die T-Profil-Rahmen einsteckbar
- verzinkt

| Länge | 175 - 325 mm | 265 - 465 mm |
|----------|------------------|------------------|
| verzinkt | 13920-F ■ 7,04 € | 13921-F ■ 8,06 € |



Profilklemme für Doppelregale

- einfache Klemmverbindung von T-Profilen bei Doppelregalen

| | | |
|--------------|---------|--------|
| Profilklemme | 12696 ■ | 0,69 € |
|--------------|---------|--------|

Anschlussblech einseitig für Doppelregale

- zur Montage der Kreuzstreben bei Doppelregalen

| | | |
|----------------|---------|--------|
| Anschlussblech | 12697 ■ | 3,04 € |
|----------------|---------|--------|

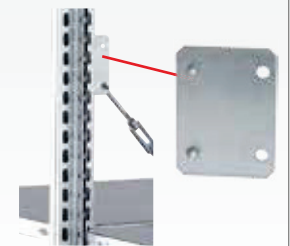

Anschlussblech beidseitig für Doppelregale

- zur Montage der Kreuzstreben bei Doppelregalen

| | | |
|----------------|---------|--------|
| Anschlussblech | 12698 ■ | 3,24 € |
|----------------|---------|--------|



Doppelregal-Verbinder für T-Profile bei Doppelregalen

- zur sicheren, stabilen Schraubverbindung der T-Profile bei Doppelregalen
- einzusetzen ab 3.000 mm Höhe
- inkl. 2 Sechskantschrauben

| Höhe 40 mm | | |
|---------------------|-----------|--------|
| verzinkt | 10346 ■ | 2,38 € |
| RAL 7035 lichtgrau | 30348 ■ | 2,61 € |
| RAL 5010 enzianblau | 30348-B ■ | 2,61 € |

Füll-Leisten für Doppelregale

- überbrückt den Spalt zwischen den Böden bei Doppelregalen

| | Länge mm | für Fachbodenträger | | für Längenziegel | |
|--------------------|----------|---------------------|--------|------------------|--------|
| verzinkt | 750 | 12701-FB ■ | 3,30 € | 12701-LR ■ | 2,54 € |
| | 1.000 | 12702-FB ■ | 3,62 € | 12702-LR ■ | 2,86 € |
| | 1.300 | 12703-FB ■ | 4,00 € | 12703-LR ■ | 3,24 € |
| RAL 7035 lichtgrau | 750 | 32704-FB ■ | 3,78 € | 32704-LR ■ | 2,98 € |
| | 1.000 | 32705-FB ■ | 4,10 € | 32705-LR ■ | 3,37 € |
| | 1.300 | 32706-FB ■ | 4,51 € | 32706-LR ■ | 3,75 € |



Kunststoff-Hammer zur Befestigung von Regalteilen

- 40 mm Schlagkopf
- mit stabilem Holzgriff

| | | |
|--------|---------|---------|
| Hammer | 18540 ■ | 14,50 € |
|--------|---------|---------|

Aufhängekonsolen für Eckregal zum Einhängen in Längenziegel

- pro Eckebene werden 2 Längenziegel und 2 Aufhängekonsolen benötigt
- Tragkraft der Aufhängekonsolen: 150 kg
- verzinkt

| | | |
|---------------------------------|------------|--------|
| für MULTIplus85 / 150 Fachböden | 10353-25 ■ | 2,93 € |
| für MULTIplus250 Fachböden | 10353-40 ■ | 2,93 € |



**Wandhalter
für Einzelregale**

- zur Wandbefestigung der Regale und als Kippsicherung
- in der Tiefe sowie in der Höhe im Raster von 25 mm verstellbar
- verzinkt

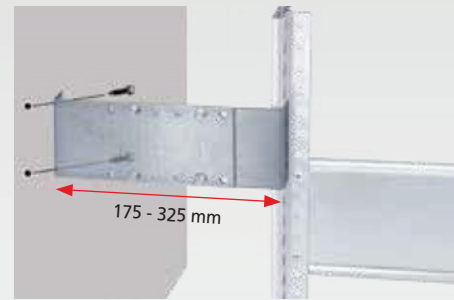

| | | |
|-----------------|--------------|--------|
| für Wandabstand | 175 - 325 mm | |
| verzinkt | 13920-E ■ | 9,72 € |

Lieferung ohne Wandverdübelung



**Wandbefestigung
vertikale Ausführung**

- notwendig zur Kippsicherung von Fachbodenregalen bei einem Höhen-Tiefen-Verhältnis von größer / gleich 5:1
- für Wandabstand bis 15 mm
- Lieferung ohne Schrauben und Dübel
- verzinkt

| | | |
|-------------|---------|--------|
| Befestigung | 10330 ■ | 2,72 € |
|-------------|---------|--------|

**Wandbefestigung
horizontale Ausführung**

- notwendig zur Kippsicherung von Fachbodenregalen bei einem Höhen-Tiefen-Verhältnis von größer / gleich 5:1
- direkt an der Wand anliegend
- Lieferung ohne Schrauben und Dübel
- verzinkt



| | | |
|-------------|---------|--------|
| Befestigung | 12699 ■ | 0,73 € |
|-------------|---------|--------|



Sechskantschrauben

| Größe | VE | | |
|-------|----|---------|--------|
| M6x12 | 50 | 10323 ■ | 7,72 € |



Einfach-Klemmfuß

| | |
|---------|--------|
| 15280 ■ | 0,31 € |
|---------|--------|

Querverband-Set

für den Aufbau von Querverbänden

- 1 Winkelprofil 35x35 mm
- 2 Einfach-Klemmfüße
- 2 Sechskantschrauben
- 4 Blechtreiberschrauben

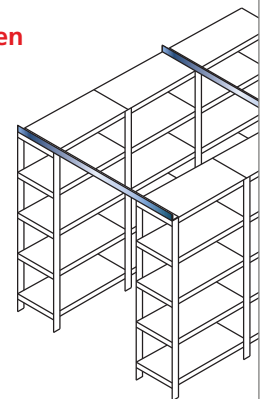

| | | |
|------------------------|---------|---------|
| Set 1: 1.500 mm | 13301 ■ | 5,76 € |
| Set 2: 2.000 mm | 13302 ■ | 7,15 € |
| Set 3: 2.500 mm | 13303 ■ | 9,21 € |
| Set 4: 3.000 mm | 13304 ■ | 10,32 € |



Winkelprofile

| | Breite mm | Tiefe mm | Materialstärke mm | Länge mm | |
|----------|-----------|----------|-------------------|----------|---------|
| | | | | 1.500 | 2.000 |
| verzinkt | 35 | 35 | 1,5 | 13201 ■ | 13200 ■ |
| | | | | 3,90 € | 5,29 € |

**Kopplungsstück für 2 T-Profile
1-teilig**

- zur Aufstockung von Regalanlagen
- zur Schraubverbindung von T-Profilen
- inkl. 4 Blechtreiberschrauben
- Anbringung an Frontlochung der T-Profile



| Höhe 200 mm | 1-teilig | |
|---------------------|-----------|--------|
| verzinkt | 10350 ■ | 3,40 € |
| RAL 7035 lichtgrau | 30350 ■ | 3,66 € |
| RAL 5010 enzianblau | 30350-B ■ | 3,66 € |

**Kopplungsstück für 4 T-Profile
2-teilig**

- zur Aufstockung von Doppelregalanlagen
- zur Schraubverbindung der mittleren T-Profile
- inkl. 8 Sechskantschrauben
- 2 Verbinder umschließen 4 aneinanderstoßende T-Profile



| Höhe 200 mm | 2-teilig | |
|---------------------|-----------|--------|
| verzinkt | 10347 ■ | 6,60 € |
| RAL 7035 lichtgrau | 30349 ■ | 7,02 € |
| RAL 5010 enzianblau | 30349-B ■ | 7,02 € |



Sockelblenden

verhindern das Unterrollen von Gegenständen

- inkl. 2 Kunststoffstopfen zur Sicherung
- verzinkt und RAL 7035 lichtgrau

| | Breite mm | Höhe mm | | |
|--------------------|-----------|---------|---------|--------|
| verzinkt | 750 | 90 | 12564 ■ | 6,45 € |
| | 1.000 | | 12566 ■ | 7,43 € |
| | 1.300 | | 12567 ■ | 9,66 € |
| RAL 7035 lichtgrau | 750 | 90 | 32554 ■ | 6,69 € |
| | 1.000 | | 32556 ■ | 7,49 € |
| | 1.300 | | 32557 ■ | 9,73 € |

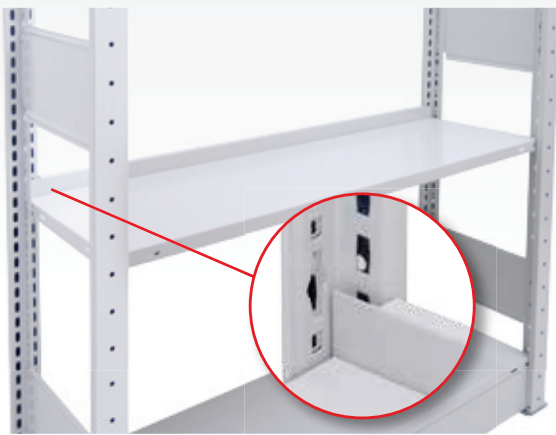

Anschlagleisten

verhindert das Durchrutschen des Lagerguts

- zum Stecken in die Fachbodenträger
- verzinkt und RAL 7035 lichtgrau

| | Breite mm | Höhe mm | | |
|--------------------|-----------|---------|---------|--------|
| verzinkt | 750 | 55 | 10491 ■ | 1,78 € |
| | 1.000 | | 10490 ■ | 2,27 € |
| | 1.300 | | 10497 ■ | 2,72 € |
| RAL 7035 lichtgrau | 750 | 55 | 30481 ■ | 3,36 € |
| | 1.000 | | 30480 ■ | 3,78 € |
| | 1.300 | | 30487 ■ | 4,30 € |

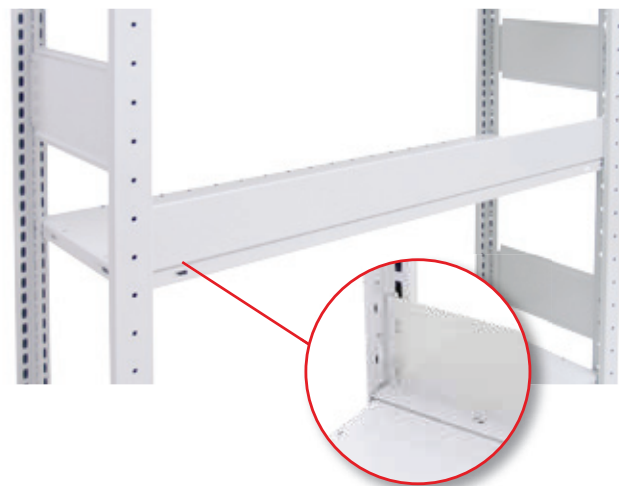

Schüttgutleisten

verhindert das Herausfallen der Lagerware

- inkl. 2 Kunststoffstopfen zur Sicherung
- verzinkt und RAL 7035 lichtgrau

für MULTIplus 85/150 Fachböden

| | Breite mm | Höhe mm | | |
|--------------------|-----------|---------|------------|--------|
| verzinkt | 750 | 90 | 12572-25 ■ | 6,45 € |
| | 1.000 | | 12573-25 ■ | 7,11 € |
| | 1.300 | | 12574-25 ■ | 9,30 € |
| RAL 7035 lichtgrau | 750 | 90 | 32570-25 ■ | 6,69 € |
| | 1.000 | | 32571-25 ■ | 7,49 € |
| | 1.300 | | 32575-25 ■ | 9,66 € |

für MULTIplus 250/330 Fachböden

| | Breite mm | Höhe mm | | |
|--------------------|-----------|---------|------------|--------|
| verzinkt | 750 | 90 | 12572-40 ■ | 6,45 € |
| | 1.000 | | 12573-40 ■ | 7,11 € |
| | 1.300 | | 12574-40 ■ | 9,30 € |
| RAL 7035 lichtgrau | 750 | 90 | 32570-40 ■ | 6,69 € |
| | 1.000 | | 32571-40 ■ | 7,49 € |
| | 1.300 | | 32575-40 ■ | 9,66 € |

**Stecktrennbleche
für MULTIplus Fachböden**

- Unterteilung der Fachböden zur optimalen Lagerung von Kleinteilen
- einfaches Einstecken in die MULTIplus Systemlochung
- verzinkt und RAL 7035 lichtgrau



Auftragsbezogene Fertigung, Rücknahme ausgeschlossen

feststehend

für MULTIplus 85/150 Fachböden · 25 mm Kante

| | Tiefe mm | | 300 | 400 | 500 | 600 | 800 |
|--------------------|----------|----------------|--------------------|--------------------|--------------------|---------------------|---------------------|
| | Höhe mm | lichte Höhe mm | | | | | |
| verzinkt | 190 | 200 | 12380-25 4,18 € | 12384-25 4,61 € | 12388-25 5,01 € | 12392-25 5,46 € | 12396-25 6,29 € |
| | 290 | 300 | 12381-25 4,95 € | 12385-25 5,59 € | 12389-25 6,22 € | 12393-25 6,86 € | 12397-25 8,13 € |
| | 390 | 400 | 12382-25 5,72 € | 12386-25 6,59 € | 12390-25 7,46 € | 12394-25 8,33 € | 12398-25 10,03 € |
| | 490 | 500 | 12383-25 6,48 € | 12387-25 7,57 € | 12391-25 8,66 € | 12395-25 9,74 € | 12399-25 11,91 € |
| RAL 7035 lichtgrau | 190 | 200 | 32360-25 5,38 € | 32364-25 5,78 € | 32368-25 6,18 € | 32372-25 6,61 € | 32376-25 7,45 € |
| | 290 | 300 | 32361-25 6,08 € | 32365-25 6,75 € | 32369-25 7,35 € | 32373-25 8,02 € | 32377-25 9,24 € |
| | 390 | 400 | 32362-25 6,88 € | 32366-25 7,74 € | 32370-25 8,55 € | 32374-25 9,42 € | 32378-25 11,14 € |
| | 490 | 500 | 32363-25 7,69 € | 32367-25 8,75 € | 32371-25 9,81 € | 32375-25 10,81 € | 32379-25 12,95 € |

für MULTIplus 250/330 Fachböden · 40 mm Kante

| | Tiefe mm | | 300 | 400 | 500 | 600 | 800 |
|--------------------|----------|----------------|--------------------|--------------------|--------------------|---------------------|---------------------|
| | Höhe mm | lichte Höhe mm | | | | | |
| verzinkt | 200 | 210 | 12380-40 4,34 € | 12384-40 4,82 € | 12388-40 5,28 € | 12392-40 5,75 € | 12396-40 6,69 € |
| | 300 | 310 | 12381-40 5,12 € | 12385-40 5,78 € | 12389-40 6,48 € | 12393-40 7,14 € | 12397-40 8,53 € |
| | 400 | 410 | 12382-40 5,89 € | 12386-40 6,79 € | 12390-40 7,72 € | 12394-40 8,64 € | 12398-40 10,45 € |
| | 500 | 510 | 12383-40 6,66 € | 12387-40 7,79 € | 12391-40 8,90 € | 12395-40 10,03 € | 12399-40 12,31 € |
| RAL 7035 lichtgrau | 200 | 210 | 32360-40 5,38 € | 32364-40 5,78 € | 32368-40 6,18 € | 32372-40 6,61 € | 32376-40 7,45 € |
| | 300 | 310 | 32361-40 6,12 € | 32365-40 6,78 € | 32369-40 7,38 € | 32373-40 8,05 € | 32377-40 9,28 € |
| | 400 | 410 | 32362-40 6,88 € | 32366-40 7,74 € | 32370-40 8,55 € | 32374-40 9,42 € | 32378-40 11,14 € |
| | 500 | 510 | 32363-40 7,71 € | 32367-40 8,78 € | 32371-40 9,84 € | 32375-40 10,85 € | 32379-40 12,98 € |

freistehend

für MULTIplus 85/150 Fachböden · 25 mm Kante

| RAL 7035 | Tiefe mm | | 300 | 400 | 500 | 600 | 800 |
|----------|----------|--|--------------------|--------------------|--------------------|--------------------|--------------------|
| | Höhe mm | | | | | | |
| | 140 | | 32380-25 4,96 € | 32381-25 5,28 € | 32382-25 5,59 € | 32383-25 5,86 € | 32384-25 6,53 € |

für MULTIplus 250/330 Fachböden · 40 mm Kante

| RAL 7035 | Tiefe mm | | 300 | 400 | 500 | 600 | 800 |
|----------|----------|--|--------------------|--------------------|--------------------|--------------------|--------------------|
| | Höhe mm | | | | | | |
| | 140 | | 32380-40 4,99 € | 32381-40 5,31 € | 32382-40 5,61 € | 32383-40 5,89 € | 32384-40 6,56 € |



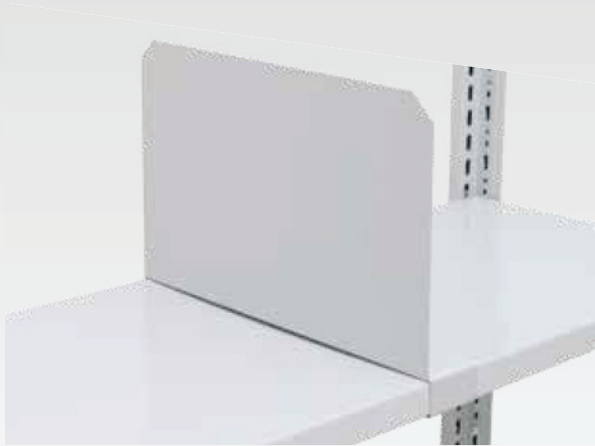

Nur für Ebenen mit Fachbodenträgern geeignet.

Fachteiler für MULTIplus Fachböden

- auf den Fachböden frei verschiebbar
- freistehend
- in Längsrichtung stufenlos verstellbar
- RAL 7035 lichtgrau

für MULTIplus 85/150 Fachböden · 25 mm Kante

| RAL 7035 lichtgrau | Tiefe mm | Höhe mm | | |
|-----------------------|------------|---------|--------|--|
| | 300 | 200 | | |
| 400 | 33436-25 ■ | | 7,84 € | |
| 500 | 33437-25 ■ | | 8,46 € | |
| 600 | 33438-25 ■ | | 9,23 € | |

für MULTIplus 250/330 Fachböden · 40 mm Kante

| RAL 7035 lichtgrau | Tiefe mm | Höhe mm | | |
|-----------------------|------------|---------|--------|--|
| | 300 | 200 | | |
| 400 | 33436-40 ■ | | 7,84 € | |
| 500 | 33437-40 ■ | | 8,46 € | |
| 600 | 33438-40 ■ | | 9,23 € | |



Buchstütze für MULTIplus Fachböden

- frei verschiebbar
- freistehend, lose
- auch als seitliche Begrenzung einsetzbar
- RAL 7035 lichtgrau

| RAL 7035 lichtgrau | für Regaltiefe mm | Maße | | | |
|-----------------------|----------------------|----------|---------|---------|--------|
| | | Tiefe mm | Höhe mm | | |
| | 300 | 280 | 200 | 32493 ■ | 4,63 € |
| | 400 | 380 | | 32494 ■ | 5,41 € |
| | 500 | 480 | | 32495 ■ | 6,27 € |
| | 600 | 580 | | 32496 ■ | 7,06 € |

Draht-Steckgitter
für **MULTIplus Fachböden**

- Unterteilung der Fachböden zur optimalen Lagerung von Kleinteilen
- einfaches Einstecken in die **MULTIplus** Systemlochung
- Maschenweite 45 / 50 x 50 mm
- kombinierbar mit Draht-Schüttgutleiste
- glanzverzinkt

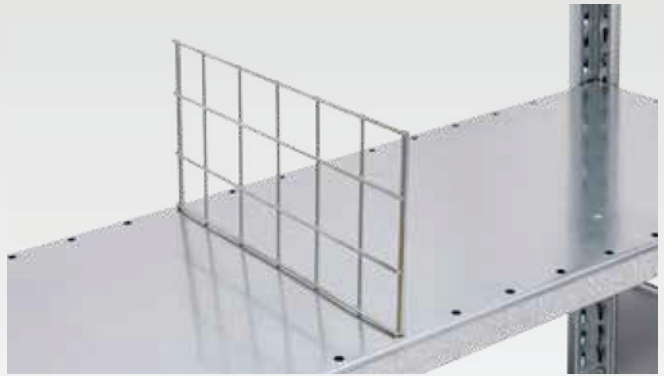

Auftragsbezogene Fertigung, Rücknahme ausgeschlossen

für MULTIplus 85/150 Fachböden · 25 mm Kante

| | Tiefe mm | Höhe mm | | |
|----------|----------|---------|------------|--------|
| verzinkt | 300 | 140 | 12425-25 ■ | 4,13 € |
| | 400 | | 12426-25 ■ | 4,38 € |
| | 500 | | 12427-25 ■ | 4,86 € |
| | 600 | | 12428-25 ■ | 6,32 € |

für MULTIplus 250/330 Fachböden · 40 mm Kante

| | Tiefe mm | Höhe mm | | |
|----------|----------|---------|------------|--------|
| verzinkt | 300 | 140 | 12425-40 ■ | 4,13 € |
| | 400 | | 12426-40 ■ | 4,38 € |
| | 500 | | 12427-40 ■ | 4,86 € |
| | 600 | | 12428-40 ■ | 6,32 € |

Draht-Schüttgutleiste
für **MULTIplus Fachböden**

- verhindert das Durchrutschen und Herausfallen der Lagerware
- einfaches Einstecken in die **MULTIplus** Systemlochung
- Drahtabstand 20 mm
- kombinierbar mit Draht-Steckgitter
- glanzverzinkt



Auftragsbezogene Fertigung, Rücknahme ausgeschlossen

für MULTIplus 85/150 Fachböden · 25 mm Kante

| | Breite mm | Höhe mm | | |
|----------|-----------|---------|------------|---------|
| verzinkt | 750 | 80 | 12576-25 ■ | 9,17 € |
| | 1.000 | | 12577-25 ■ | 10,41 € |
| | 1.300 | | 12578-25 ■ | 12,16 € |

für MULTIplus 250/330 Fachböden · 40 mm Kante

| | Breite mm | Höhe mm | | |
|----------|-----------|---------|------------|---------|
| verzinkt | 750 | 80 | 12576-40 ■ | 9,17 € |
| | 1.000 | | 12577-40 ■ | 10,41 € |
| | 1.300 | | 12578-40 ■ | 12,16 € |



Vollblech-Seitenwände für Grund- und Anbauregale

- 2 kombinierbare Höhen, nachträglicher Einbau möglich
- inkl. Schrauben / Muttern M6 x 8 zur Befestigung
- verzinkt, RAL 7035 lichtgrau und RAL 5010 enzianblau

| | Höhe mm | Tiefe mm | | | | | | | | | | | |
|----------|---------|-----------|---------|-----------|---------|-----------|---------|-----------|---------|-----------|---------|-----------|---------|
| | | 300 | | 400 | | 500 | | 600 | | 800 | | 1.000 | |
| verz. | 1.050 | 22736 ■ | 7,85 € | 22738 ■ | 9,85 € | 22739 ■ | 12,18 € | 22740 ■ | 13,93 € | 22741 ■ | 17,97 € | 22742 ■ | 22,25 € |
| | 1.300 | 22743 ■ | 10,21 € | 22745 ■ | 12,77 € | 22746 ■ | 15,80 € | 22747 ■ | 18,13 € | 22748 ■ | 23,34 € | 22749 ■ | 28,90 € |
| RAL 7035 | 1.050 | 26516 ■ | 9,37 € | 26518 ■ | 11,31 € | 26519 ■ | 13,62 € | 26520 ■ | 15,39 € | 26521 ■ | 19,46 € | 26522 ■ | 23,66 € |
| | 1.300 | 26523 ■ | 12,18 € | 26525 ■ | 14,72 € | 26526 ■ | 17,70 € | 26527 ■ | 20,00 € | 26528 ■ | 25,30 € | 26529 ■ | 30,72 € |
| RAL 5010 | 1.050 | 26516-B ■ | 9,37 € | 26518-B ■ | 11,31 € | 26519-B ■ | 13,62 € | 26520-B ■ | 15,39 € | 26521-B ■ | 19,46 € | 26522-B ■ | 23,66 € |
| | 1.300 | 26523-B ■ | 12,18 € | 26525-B ■ | 14,72 € | 26526-B ■ | 17,70 € | 26527-B ■ | 20,00 € | 26528-B ■ | 25,30 € | 26529-B ■ | 30,72 € |

Vollblech-Rückwände für Grund- und Anbauregale

- 3 kombinierbare Höhen, nachträglicher Einbau möglich
- inkl. Rückwandklammern zur Befestigung
- verzinkt und RAL 7035 lichtgrau

| | Höhe mm | Breite mm | | | | | |
|--------------------|---------|-----------|---------|---------|---------|---------|---------|
| | | 750 | 1.000 | 1.300 | | | |
| verzinkt | 500 | 12544 ■ | 8,64 € | 12542 ■ | 11,61 € | 12547 ■ | 15,11 € |
| | 800 | 12551 ■ | 13,94 € | 12549 ■ | 18,59 € | 12550 ■ | 24,16 € |
| | 1.000 | 12545 ■ | 16,83 € | 12543 ■ | 22,02 € | 12548 ■ | 28,63 € |
| RAL 7035 lichtgrau | 500 | 32526 ■ | 9,73 € | 32522 ■ | 13,07 € | 32547 ■ | 17,00 € |
| | 800 | 32551 ■ | 15,68 € | 32549 ■ | 16,68 € | 32550 ■ | 27,19 € |
| | 1.000 | 32527 ■ | 18,24 € | 32523 ■ | 23,11 € | 32548 ■ | 30,04 € |

Neu in rot

Vollblech-Seitenblenden für Außenrahmen

- bündiger Abschluss mit T-Profil-Rahmen
- nachträglicher Einbau möglich
- attraktive Vollblech-Verblendung für Außenrahmen
- flexibel durch 3 kombinierbare Höhen
- beim Einsatz der Vollblech-Seitenblende müssen die T-Profil-Rahmen mit Tiefenriegeln ausgestattet sein
- inkl. Schrauben / Muttern M6 x 16 zur Befestigung
- RAL 7035 lichtgrau, RAL 5010 enzianblau und RAL 3000 feuerrot

Bündiger Abschluss mit T-Profil-Rahmen

| | Höhe mm | Tiefe mm | | | | | | | | | |
|----------|---------|-----------|---------|-----------|---------|-----------|---------|-----------|---------|-----------|---------|
| | | 300 | | 400 | | 600 | | 800 | | | |
| RAL 7035 | 1.000 | 25000 ■ | 26,44 € | 25001 ■ | 29,55 € | 25002 ■ | 34,31 € | 25003 ■ | 40,37 € | 25004 ■ | 49,99 € |
| | 1.250 | 25005 ■ | 30,49 € | 25006 ■ | 33,89 € | 25007 ■ | 39,35 € | 25008 ■ | 46,21 € | 25009 ■ | 57,99 € |
| | 1.300 | 25010 ■ | 30,65 € | 25011 ■ | 34,05 € | 25012 ■ | 39,54 € | 25013 ■ | 46,62 € | 25014 ■ | 58,27 € |
| RAL 5010 | 1.000 | 25000-B ■ | 26,94 € | 25001-B ■ | 29,93 € | 25002-B ■ | 34,75 € | 25003-B ■ | 40,94 € | 25004-B ■ | 50,75 € |
| | 1.250 | 25005-B ■ | 30,91 € | 25006-B ■ | 34,34 € | 25007-B ■ | 39,89 € | 25008-B ■ | 46,91 € | 25009-B ■ | 59,09 € |
| | 1.300 | 25010-B ■ | 31,03 € | 25011-B ■ | 34,49 € | 25012-B ■ | 39,72 € | 25013-B ■ | 47,32 € | 25014-B ■ | 59,19 € |
| RAL 3000 | 1.000 | 25000-R ■ | 26,94 € | 25001-R ■ | 29,93 € | 25002-R ■ | 34,75 € | 25003-R ■ | 40,94 € | 25004-R ■ | 50,75 € |
| | 1.250 | 25005-R ■ | 30,91 € | 25006-R ■ | 34,34 € | 25007-R ■ | 39,89 € | 25008-R ■ | 46,91 € | 25009-R ■ | 59,09 € |
| | 1.300 | 25010-R ■ | 31,03 € | 25011-R ■ | 34,49 € | 25012-R ■ | 39,72 € | 25013-R ■ | 47,32 € | 25014-R ■ | 59,19 € |

Drahtgitter-Seitenwände
für Grund- und Anbauregale

- Masche 50 x 50 x 3 mm
- nachträglicher Einbau möglich
- inkl. Befestigungshaken
- glanzverzinkt

| | Tiefe mm | für Regaltiefe mm | Höhe 300 mm | | Höhe 500 mm | | Höhe 1.000 mm | | Höhe 1.950 mm | |
|---------------------|----------|-------------------|-------------|---------|-------------|---------|---------------|---------|---------------|---------|
| verzinkt | 200 | 300 | 12453-B ■ | 14,29 € | 12453-C ■ | 14,67 € | 12453-D ■ | 16,76 € | 12453-A ■ | 20,42 € |
| | 300 | 400 | 12455-B ■ | 15,02 € | 12455-C ■ | 16,28 € | 12455-D ■ | 19,28 € | 12455-A ■ | 23,30 € |
| | 400 | 500 | 12457-B ■ | 15,86 € | 12457-C ■ | 17,81 € | 12457-D ■ | 21,76 € | 12457-A ■ | 26,19 € |
| | 500 | 600 | 12459-B ■ | 16,62 € | 12459-C ■ | 19,38 € | 12459-D ■ | 24,20 € | 12459-A ■ | 29,08 € |
| | 700 | 800 | 12461-B ■ | 18,13 € | 12461-C ■ | 22,49 € | 12461-D ■ | 29,23 € | 12461-A ■ | 36,06 € |
| Spannhaken (gerade) | | | 12450 ■ | 0,56 € | | | | | | |

Drahtgitter-Rückwände
für Grund- und Anbauregale

- Masche 50 x 50 x 3 mm
- nachträglicher Einbau möglich
- inkl. Befestigungshaken
- glanzverzinkt

| | Breite mm | für Regalbreite mm | Höhe 300 mm | | Höhe 500 mm | | Höhe 1.000 mm | | Höhe 1.950 mm | |
|----------------------|-----------|--------------------|-------------|---------|-------------|---------|---------------|---------|---------------|---------|
| verzinkt | 650 | 750 | 12468-A ■ | 6,88 € | 12468-B ■ | 11,30 € | 12448-D ■ | 18,42 € | 12448-A ■ | 33,18 € |
| | 900 | 1.000 | 12469-A ■ | 8,84 € | 12469-B ■ | 14,57 € | 12451-D ■ | 23,49 € | 12451-A ■ | 42,99 € |
| | 1.200 | 1.300 | 12470-A ■ | 11,18 € | 12470-B ■ | 18,48 € | 12452-D ■ | 29,55 € | 12452-A ■ | 54,71 € |
| Spannhaken (gebogen) | | | 12460 ■ | 0,56 € | | | | | | |

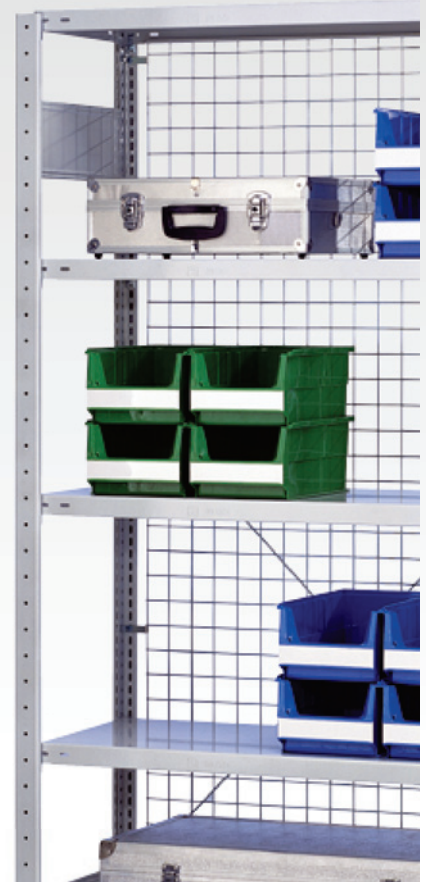

Stecksystem

Schraubsystem

Büroregale

Weitspannregale

Palettenregale

Kragarmregale

Regalanlagen & Bühnen

Flügeltüren
für Grund- und Anbauregale

Ideal zum Aufbau von verschließbaren Regalsystemen in Verbindung mit Seiten- und Rückwänden. Kombinierbar mit Zubehör aus dem Stecksystem.

Stabile Türen durch integrierte Verstärkungsunterzüge.

Die Flügeltür mit Höhe 1.000 mm ist kombinierbar mit dem Schubladenblock 36269, siehe Seite 105. Dazu bitte die Frontblende 32349 mitbestellen.

- montagefreundliche Komponenten
- nachträgliche Montage möglich
- Drehgriff mit 3-Punkt-Verriegelung, inkl. 2 Schlüssel
- inkl. Frontblenden
- RAL 7035 lichtgrau

Vereinfachte Montage durch neues System!

Flügeltür für 2.000 mm Höhe

| Farbe | Höhe mm | Breite mm | gleichschließend | | verschiedenschließend | |
|--------------------|---------|-----------|------------------|----------|-----------------------|----------|
| RAL 7035 lichtgrau | 2.000 | 1.000 | 32311 ■ | 314,36 € | 32312 ■ | 314,36 € |

Flügeltür für 1.000 mm Höhe

| Farbe | Höhe mm | Breite mm | gleichschließend | | verschiedenschließend | |
|--------------------|---------|-----------|------------------|----------|-----------------------|----------|
| RAL 7035 lichtgrau | 1.000 | 1.000 | 32313 ■ | 241,59 € | 32314 ■ | 241,59 € |

| | | |
|-------------|---------|--------|
| Frontblende | 32349 ■ | 6,50 € |
|-------------|---------|--------|



Frontblende

Regale mit Türen müssen immer gegen Kippen gesichert werden (s. Seite 85)!



Lieferung ohne Bestückung!

Euro-Lochblech-Seitenwände für T-Profil-Rahmen

- zur Aufnahme von Lochwandhaken
- mit Eurolochung 5 mm Durchmesser in geraden Reihen
- inkl. 10 Schrauben M6 x 8
- verzinkt

| Farbe | Höhe mm | Tiefe mm | | |
|----------|---------|----------|-------|---------|
| verzinkt | 1.000 | 300 | 22750 | 15,69 € |
| | | 400 | 22751 | 25,70 € |
| | | 500 | 22752 | 29,38 € |
| | | 600 | 22753 | 37,76 € |
| | | 800 | 22754 | 41,38 € |
| | | 1.000 | 22755 | 48,36 € |

Euro-Lochblech-Rückwände für Grund- und Anbauregale

- zur Aufnahme von Lochwandhaken
- mit Eurolochung 5 mm Durchmesser in geraden Reihen
- inkl. Rückwandklammern
- verzinkt

| | Höhe mm | Breite mm | | | |
|-----------|---------|-----------|---------|-------|---------|
| | | 750 | | 1.000 | |
| ver-zinkt | 500 | 22770 | 23,27 € | 22780 | 28,78 € |
| | 1.000 | 22771 | 38,46 € | 22781 | 41,87 € |

Haken für Euro-Lochblech-Wände



Typ 1

- VE 50 Stück
- für hängende Lagerung von Kleinteilen
- glanzverzinkt

| Länge mm | | Stück |
|----------|-------|--------|
| 120 | 12490 | 0,56 € |



Typ 2

- VE 50 Stück
- z. B. für Blisterpackungen
- glanzverzinkt

| Länge mm | | Stück |
|----------|-------|--------|
| 140 | 12491 | 0,53 € |



Typ 3

- VE 25 Stück
- für hängende Lagerung von Kleinteilen
- glanzverzinkt

| Länge mm | | Stück |
|----------|-------|--------|
| 200 | 12492 | 1,80 € |

Bitte beachten Sie die Verpackungseinheiten.

Lochplatten-Seitenblenden für T-Profil-Außenrahmen

- bündiger Abschluss mit dem T-Profil-Rahmen
- zur übersichtlichen Werkzeug- und Teilelagerung
- funktionale Lochplatten für Außenrahmen
- flexibel durch 3 kombinierbare Höhen
- nachträglicher Einbau möglich
- beim Einsatz der Lochplatten-Seitenblende müssen die T-Profil-Rahmen mit Tiefenriegeln ausgestattet sein
- inkl. Schrauben / Muttern M6 x 12 zur Befestigung
- RAL 7035 lichtgrau, RAL 5010 enzianblau und RAL 3000 feuerrot

| | Höhe mm | Tiefe mm | | | | | | | | | |
|----------|---------|-----------|---------|-----------|---------|-----------|---------|-----------|---------|-----------|---------|
| | | 300 | | 400 | | 500 | | 600 | | 800 | |
| RAL 7035 | 1.000 | 35665 ■ | 31,30 € | 35666 ■ | 35,49 € | 35667 ■ | 42,10 € | 35668 ■ | 50,29 € | 35669 ■ | 62,51 € |
| | 1.250 | 35680 ■ | 36,32 € | 35681 ■ | 41,33 € | 35682 ■ | 49,21 € | 35683 ■ | 58,86 € | 35684 ■ | 74,51 € |
| | 1.300 | 35672 ■ | 37,02 € | 35673 ■ | 41,81 € | 35674 ■ | 49,90 € | 35675 ■ | 59,76 € | 35676 ■ | 75,61 € |
| RAL 5010 | 1.000 | 35665-B ■ | 31,80 € | 35666-B ■ | 35,99 € | 35667-B ■ | 42,60 € | 35668-B ■ | 50,79 € | 35669-B ■ | 63,01 € |
| | 1.250 | 35680-B ■ | 36,82 € | 35681-B ■ | 41,83 € | 35682-B ■ | 49,71 € | 35683-B ■ | 59,36 € | 35684-B ■ | 75,01 € |
| | 1.300 | 35672-B ■ | 37,52 € | 35673-B ■ | 42,31 € | 35674-B ■ | 50,40 € | 35675-B ■ | 60,26 € | 35676-B ■ | 76,11 € |
| RAL 3000 | 1.000 | 35665-R ■ | 31,80 € | 35666-R ■ | 35,99 € | 35667-R ■ | 42,60 € | 35668-R ■ | 50,79 € | 35669-R ■ | 63,01 € |
| | 1.250 | 35680-R ■ | 36,82 € | 35681-R ■ | 41,83 € | 35682-R ■ | 49,71 € | 35683-R ■ | 59,36 € | 35684-R ■ | 75,01 € |
| | 1.300 | 35672-R ■ | 37,52 € | 35673-R ■ | 42,31 € | 35674-R ■ | 50,40 € | 35675-R ■ | 60,26 € | 35676-R ■ | 76,11 € |

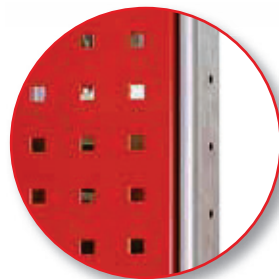

Neue Farbe:
RAL 3000 feuerrot

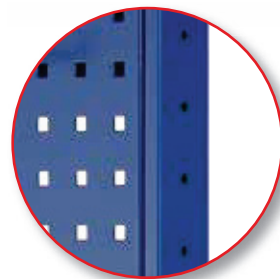

Bündiger Abschluss
mit T-Profil-Rahmen



Lieferung ohne Bestückung!

Lochplatten-Rückwände für Grund- und Anbauregale

- bündiger Abschluss mit dem T-Profil-Rahmen
- zur übersichtlichen Werkzeug- und Teilelagerung
- inkl. Schrauben / Muttern M6 x 12 zur Befestigung
- RAL 7035 lichtgrau und RAL 5010 enzianblau

| | Höhe x Breite mm | | |
|---------------------|------------------|-----------|---------|
| RAL 7035 lichtgrau | 500 x 1.000 | 35690 ■ | 49,09 € |
| RAL 5010 enzianblau | 500 x 1.000 | 35690-B ■ | 49,09 € |

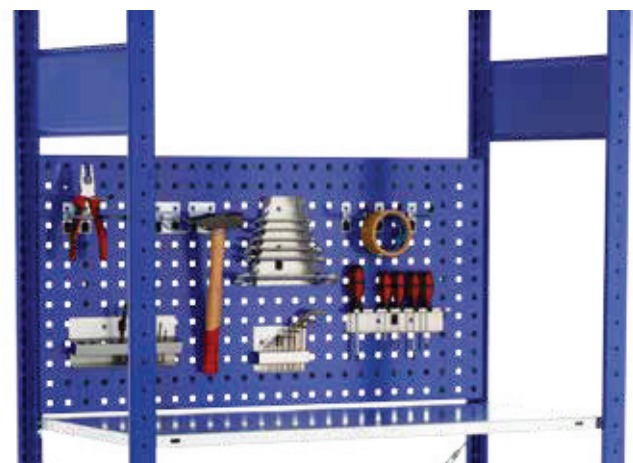

Lieferung ohne Bestückung!



Drahtgitterkorb zum Einhängen in MULTIplus T-Profil-Rahmen

- für Regale mit 1.000 mm Breite und 500 mm Tiefe
- 35 kg Traglast bei gleichmäßig verteilter Last
- Maschenweite 27 mm
- inkl. 4 Universalträgern (Art.-Nr. 10337)
- Lieferung ohne Trenngitter
- glanzverzinkt

| Breite mm | Tiefe mm | Höhe mm | | |
|-----------|----------|---------|---------|---------|
| 950 | 500 | 240 | 13676 ■ | 53,36 € |



Trenngitter für Drahtgitterkörbe

- zur Unterteilung der Drahtgitterkörbe
- Maschenweite 27 mm
- glanzverzinkt

| | |
|---------|--------|
| 13677 ■ | 9,43 € |
|---------|--------|



Verriegelungsstange für Öllager zum Anschrauben an MULTIplus T-Profil-Rahmen

- 1 Verriegelungsstange, 2 Haltewinkel, inkl. Schrauben
- leichtes Austauschen der Kanister durch Klappmechanismus
- zur Sicherung von Flüssigkeitsbehältern, z. B. Ölkanistern
- für Regalfelder mit 1.000 mm Fachbreite
- RAL 7035 lichtgrau

| Breite mm | | |
|-----------|---------|---------|
| 1.000 | 33771 ■ | 13,66 € |



Auffangwanne für Öllager mit 500 mm Regaltiefe

- können zwischen die T-Profil-Rahmen gestellt werden
- zum Auffangen von austretenden Flüssigkeiten
- verzinkt

| Breite mm | Tiefe mm | Fassungsvermögen Liter | | |
|-----------|----------|------------------------|---------|---------|
| 950 | 650 | 30 | 14997 ■ | 79,24 € |

Schüttgutmulden für MULTIplus-Fachböden

- Schüttgutmulden bestehend aus:
Vorder- und Hinterleiste, 2 Seitenteile (ohne Trennbleche)
- zur Lagerung von Kleinteilen und Schüttgut
- Schüttgutmulden werden auf die Fachböden gestellt
- Höhe vorne 100 mm, hinten 200 mm
- Einsetzen von zusätzlichen Trennblechen zur optimalen Aufteilung des Schüttgutes möglich
- Unterteilung alle 50 mm möglich
- pro Schüttgutmulde mind. 1 Trennblech erforderlich
- verzinkt



| | Tiefe mm | | 300 | 400 | 500 | 600 |
|----------|-----------|--|-------------|-------------|-------------|-------------|
| | Breite mm | | | | | |
| verzinkt | 750 | | 16220-750 ■ | 16221-750 ■ | 16222-750 ■ | 16223-750 ■ |
| | | | 23,76 € | 24,12 € | 24,50 € | 24,88 € |
| | 1.000 | | 16220 ■ | 16221 ■ | 16222 ■ | 16223 ■ |
| | | | 25,57 € | 25,93 € | 26,31 € | 26,69 € |
| | 1.300 | | 16220-130 ■ | 16221-130 ■ | 16222-130 ■ | 16223-130 ■ |
| | | | 30,41 € | 30,77 € | 31,15 € | 31,53 € |

Einzelteile für Schüttgutmulden zur Unterteilung der Schüttgutmulden

- zur optimalen Aufteilung des Schüttguts
- Höhe vorne 100 mm, hinten 200 mm
- verzinkt

| Trennblech | | | | |
|------------|-----------|--|-----------|--------|
| verzinkt | Tiefe mm | | | |
| | Breite mm | | | |
| verzinkt | 300 | | 16220-A ■ | 4,80 € |
| | 400 | | 16221-A ■ | 4,98 € |
| | 500 | | 16222-A ■ | 5,16 € |
| | 600 | | 16223-A ■ | 5,33 € |

| Vorderleiste, 100 mm hoch | | | | |
|---------------------------|-----------|--|---------------|---------|
| verzinkt | Breite mm | | | |
| | Tiefe mm | | | |
| verzinkt | 750 | | 16220-V-750 ■ | 9,55 € |
| | 1.000 | | 16220-V ■ | 10,31 € |
| | 1.300 | | 16220-V-130 ■ | 13,30 € |

| Hinterleiste, 200 mm hoch | | | | |
|---------------------------|-----------|--|---------------|---------|
| verzinkt | Breite mm | | | |
| | Tiefe mm | | | |
| verzinkt | 750 | | 16220-H-750 ■ | 9,45 € |
| | 1.000 | | 16220-H ■ | 10,50 € |
| | 1.300 | | 16220-H-130 ■ | 12,35 € |

| Seitenteil, 200 mm hoch | | | | |
|-------------------------|-----------|--|-----------|--------|
| verzinkt | Tiefe mm | | | |
| | Breite mm | | | |
| verzinkt | 300 | | 16220-S ■ | 2,38 € |
| | 400 | | 16221-S ■ | 2,56 € |
| | 500 | | 16222-S ■ | 2,75 € |
| | 600 | | 16223-S ■ | 2,94 € |

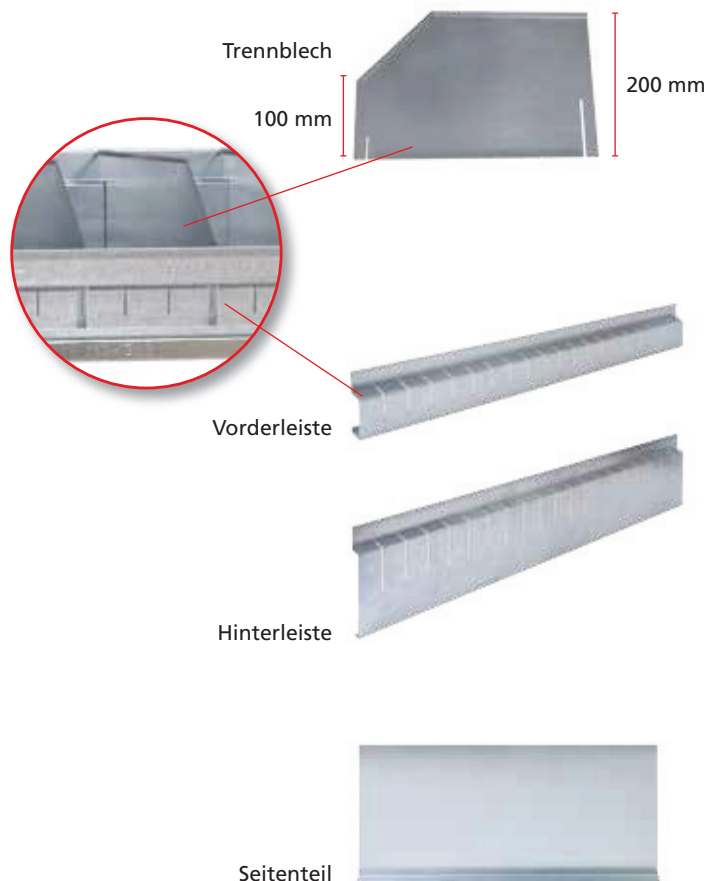



Gewindestangenhalterungen zum seitlichen Anbau an MULTIplus T-Profil-Rahmen

- zur Lagerung von Langgut, z. B. Gewindestangen, Profilen, Leisten
- zum Anschrauben an den T-Profil-Rahmen
- bestehend aus Ober- und Unterteil, inkl. Schrauben
- RAL 7035 lichtgrau

| Für Regaltiefen mm | Anzahl Fächer | Breite der Fächer mm | | |
|--------------------|---------------|----------------------|-----------|---------|
| 400 | 5 | 75 | 33770-400 | 22,34 € |
| 500 | 6 | 78 | 33770-500 | 25,02 € |
| 600 | 7 | 80 | 33770-600 | 26,36 € |
| 800 | 10 | 74,5 | 33770-800 | 30,20 € |

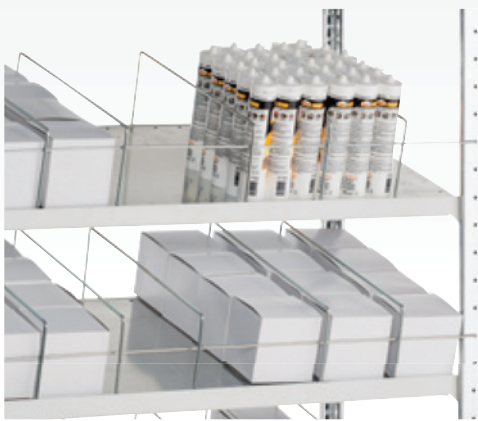

Trennbügel und Kippsicherungen für Systemlochung der Schrägböden MULTIplus150

- Trennbügel zur Unterteilung von Fachböden, 140 mm hoch
- Kippsicherung gegen Herausfallen der Ware nach vorne
- glanzverzinkt

| | | |
|-------------------------------|-----------|--------|
| Trennbügel, 400 mm tief | 13771-400 | 1,84 € |
| Trennbügel, 500 mm tief | 13771-500 | 2,28 € |
| Trennbügel, 600 mm tief | 13771-600 | 2,76 € |
| Trennbügel, 800 mm tief | 13771-800 | 3,68 € |
| Kippsicherung, 750 mm breit | 13772-75 | 1,46 € |
| Kippsicherung, 1.000 mm breit | 13772-100 | 1,89 € |
| Kippsicherung, 1.300 mm breit | 13772-130 | 2,45 € |



Trenn- und Seitenführungen für Kanbanregale mit MULTIplus150 Fachböden

- Trennführungen zur Unterteilung der Fachböden, 25 mm hoch
- Seitenführungen gegen seitliches Herausfallen der Ware
- Trennführungen glanzverzinkt, Seitenführungen verzinkt

| Trennführungen | | | |
|----------------|----------|----------|----------|
| 400 mm | 500 mm | 600 mm | 800 mm |
| 10366-25 | 10367-25 | 10368-25 | 10369-25 |
| 2,12 € | 2,22 € | 2,29 € | 2,51 € |

| Seitenführungen | | | |
|-----------------|----------|----------|----------|
| 400 mm | 500 mm | 600 mm | 800 mm |
| 10380-25 | 10381-25 | 10382-25 | 10383-25 |
| 1,10 € | 1,37 € | 1,49 € | 1,75 € |



Stirnwandabgrenzungen zum seitlichen Anbau an MULTIplus T-Profil-Rahmen

- verhindert das seitliche Herausfallen der Ware
- inkl. 2 Schrauben M6 x 12
- RAL 7035 lichtgrau

| | Länge mm | Höhe mm | | |
|--------------------|----------|---------|---------|--------|
| RAL 7035 lichtgrau | 300 | 39 | 30470 | 2,11 € |
| | 350 | | 30470-A | 2,19 € |
| | 400 | | 30471 | 2,27 € |
| | 500 | | 30472 | 2,47 € |
| | 600 | | 30473 | 2,66 € |

Regalschubladen

zum Einbau in MULTIplus Stecksystemregale

- 1.000 mm Fachbreite, passend zum Stecksystem
- teleskopgeführte 100 % Vollauszug-Schublade
- 70 kg Traglast bei gleichmäßig verteilter Last
- Griffleiste mit Beschriftungsetikett und transparenter Abdeckfolie
- Schublade oben offen (als obere Abdeckung ist ein Fachboden geeignet)
- Innenmaß der Schublade: 856 x 425 mm
- Einteilungs-Sets mit Schlitzwannen finden Sie auf Seite 107
- RAL 7035 lichtgrau



Regalschublade, einzeln
Fachboden als Abdeckung optional



Regalschublade, 3er-Set
Fachboden als Abdeckung optional

Regalschublade, einzeln

| Höhe mm | Breite mm | Tiefe mm | | |
|---------|-----------|----------|---------|----------|
| 100 | 1.000 | 500 | 25015 ■ | 157,60 € |

Regalschublade, 3er-Set

| Höhe mm | Breite mm | Tiefe mm | | |
|---------|-----------|----------|---------|----------|
| 300 | 1.000 | 500 | 25016 ■ | 457,00 € |

HINWEIS:

Regale mit Schubladen müssen immer gegen Kippen gesichert werden.

Ausziehböden

zum Einbau in MULTIplus Stecksystemregale

- kugelgelagerter Teleskopauszug
- 300 mm Tiefe vollausziehbar
- 400 / 500 / 600 mm Tiefe ausziehbar bis 88 %
- 70 kg Tragkraft bei gleichmäßig verteilter Last
- verzinkt und RAL 7035 lichtgrau



| Breite mm | Tiefe mm | verzinkt | | RAL 7035 lichtgrau | |
|-----------|----------|----------|---------|--------------------|----------|
| | | | | | |
| 1.000 | 300 | 12719 ■ | 78,69 € | 32723 ■ | 85,39 € |
| 1.000 | 400 | 12716 ■ | 83,50 € | 37726 ■ | 91,60 € |
| 1.000 | 500 | 12718 ■ | 88,01 € | 32721 ■ | 99,66 € |
| 1.000 | 600 | 12717 ■ | 94,80 € | 37727 ■ | 105,59 € |

Kleiderstangen

zum Einbau in MULTIplus Stecksystemregale

- zur hängenden Lagerung von Berufs- und Arbeitsschutzkleidung
- inkl. Haltern und Schrauben
- verstärkte Kleiderstangen auf Anfrage
- Ovalrohr: 30 x 15 mm
- glanzverzinkt

| Länge mm | Tragkraft | | |
|----------|-----------|-------------|---------|
| 750 | 50 | 12711-75 ■ | 15,98 € |
| 1.000 | 45 | 12711 ■ | 16,08 € |
| 1.300 | 40 | 12711-130 ■ | 16,18 € |

Aufpreis für gelochte Tiefenriegel zur Befestigung der Kleiderstange 0,92 €.

Bei der Bestellung Artikelnummer-G anfügen! Passende Tiefenriegel finden Sie auf Seite 77.





Universalprofil-Sets zum Einbau in MULTIplus Stecksystemregale

- Set bestehend aus:
 - 2 Tiefenwinkel inkl. 4 Fachbodenträger
 - 1 Universalprofil mit Rutschsicherung
- Universalprofil zur Aufnahme von bis zu 9 Unterteilungsrohren im 100 mm Raster
- Unterteilungsrohre mit Schaumstoffummantelung Ø 36 mm inkl. Endkappe
- ideal zur Lagerung von stehenden Gütern
- in der Höhe im Raster von 25 mm verstellbar
- verzinkt

Universalprofil-Set, Fachbreite 1.000 mm

| Tiefe mm | 400 | 500 | 600 | 800 | 1.000 |
|----------|-----------------|-----------------|-----------------|-----------------|-----------------|
| Set | 14070 ■ 36,01 € | 14071 ■ 37,03 € | 14072 ■ 38,67 € | 14073 ■ 40,51 € | 14074 ■ 42,15 € |

Einzelteile

| Tiefe mm | 400 | 500 | 600 | 800 | 1.000 |
|--------------------------------|-----------------|----------------|----------------|----------------|----------------|
| Tiefenwinkel | 13924 ■ 3,80 € | 13925 ■ 4,00 € | 13926 ■ 7,86 € | 13927 ■ 8,78 € | 13928 ■ 9,60 € |
| Unterteilungsrohr 300 mm Länge | 14045 ■ 4,28 € | | | | |
| Unterteilungsrohr 400 mm Länge | 14046 ■ 4,97 € | | | | |
| Unterteilungsrohr 500 mm Länge | 14047 ■ 5,64 € | | | | |
| Universalprofil 1.000 mm Länge | 13968 ■ 21,25 € | | | | |
| Fachbodenträger | 10332 ■ 0,16 € | | | | |



Hängevorrichtungen-Sets zum Einbau in MULTIplus Stecksystemregale

- Set bestehend aus:
 - 2 Tiefenwinkel inkl. 4 Fachbodenträger
 - 1 Rundrohr-Hängevorrichtung inkl. Befestigung
- Rundrohr Ø 30 mm
- ideal zur Lagerung von hängenden Gütern bis 50 kg
- in der Höhe im Raster von 25 mm verstellbar
- verzinkt

Fachbreite 750 mm

| Tiefe mm | 400 | 500 | 600 | 800 | 1.000 |
|----------|-----------------|-----------------|-----------------|-----------------|-----------------|
| | 14113 ■ 22,07 € | 14114 ■ 23,09 € | 14118 ■ 24,73 € | 14119 ■ 26,57 € | 14120 ■ 28,21 € |

Fachbreite 1.000 mm

| Tiefe mm | 400 | 500 | 600 | 800 | 1.000 |
|----------|-----------------|-----------------|-----------------|-----------------|-----------------|
| | 14121 ■ 22,37 € | 14122 ■ 23,39 € | 14123 ■ 25,03 € | 14124 ■ 26,87 € | 14125 ■ 28,51 € |

Fachbreite 1.300 mm

| Tiefe mm | 400 | 500 | 600 | 800 | 1.000 |
|----------|-----------------|-----------------|-----------------|-----------------|-----------------|
| | 14126 ■ 23,27 € | 14127 ■ 24,29 € | 14128 ■ 25,93 € | 14129 ■ 27,77 € | 14131 ■ 29,41 € |

Scannerschienen
für **MULTIplus Fachböden**

- selbstklebend, transparent

| für Breite mm | Gesamthöhe mm | Einschubhöhe mm | | €/ Stück |
|---------------|---------------|-----------------|-----------|----------|
| 750 | 21 | 18 | 13694-A ■ | 1,64 € |
| 750 | 33 | 30 | 13688-A ■ | 1,79 € |
| 750 | 37 | 35 | 13669-A ■ | 1,83 € |
| 1.000 | 21 | 18 | 13694 ■ | 2,15 € |
| 1.000 | 33 | 30 | 13688 ■ | 2,34 € |
| 1.000 | 37 | 35 | 13669 ■ | 2,37 € |
| 1.300 | 21 | 18 | 13694-B ■ | 2,81 € |
| 1.300 | 33 | 30 | 13688-B ■ | 3,03 € |
| 1.300 | 37 | 35 | 13669-B ■ | 3,07 € |



Magnetschilder
für **Fachböden, T-Profile etc.**

- zur Beschriftung von Stahlregalen
- flexibel und wieder einsetzbar
- permanent magnetisch, mit weißer Oberfläche

| Einzelschilder | | | | €/ VE |
|----------------|---------|---------|---------|---------|
| Breite mm | Höhe mm | VE Stk. | | |
| 80 | 25 | 50 | 13700 ■ | 17,86 € |
| 100 | 30 | 50 | 13685 ■ | 19,05 € |
| 150 | 50 | 50 | 13701 ■ | 37,50 € |

| Rollenware | | | | €/ Rolle |
|------------|---------|----------|---------|----------|
| Länge m | Höhe mm | VE Rolle | | |
| 10 | 25 | 1 | 13632 ■ | 43,30 € |
| 10 | 30 | 1 | 13633 ■ | 51,86 € |
| 10 | 50 | 1 | 13634 ■ | 73,51 € |
| 10 | 80 | 1 | 13635 ■ | 108,08 € |

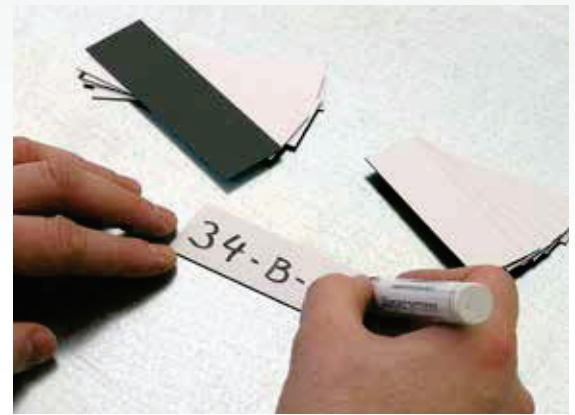

Regalplatzetiketten
siehe Seite 213

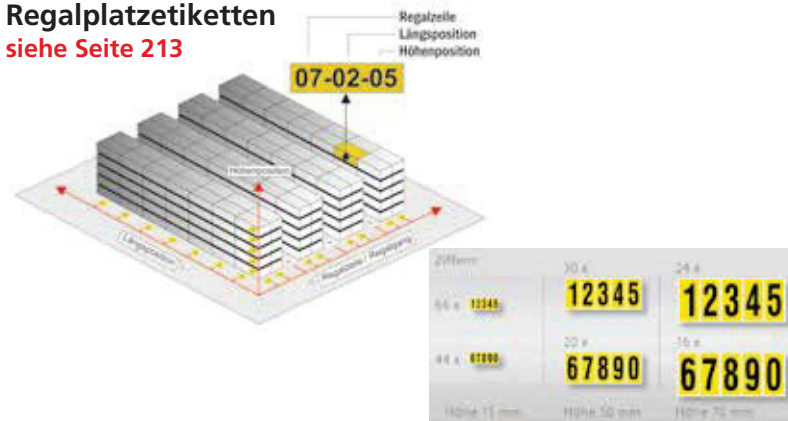

Regalzeilenschilder
siehe Seite 213



Regalblende
zur **Regalbeschriftung**

- einsteckbar in die MULTIplus T-Profile
- 1.000 x 200 mm
- RAL 7035 lichtgrau

für Einzelregale

32559 ■ 17,18 €

für Regalzeilen

| | | | |
|--------|-----------|---------|--|
| links | 32559-L ■ | 17,18 € | |
| Mitte | 32559-M ■ | 17,18 € | |
| rechts | 32559-R ■ | 17,18 € | |

Belastungsschilder
DIN A4 oder DIN A3

- individuell nach Anlagenspezifikation
- Druck auf Hartschaumplatte
- gemäß DIN EN 15635



| Format | | |
|--------|---------|---------|
| DIN A4 | 13710 ■ | 34,05 € |
| DIN A3 | 13711 ■ | 43,33 € |

» Schubladenblöcke

ideale Arbeitsplatzergänzung zur Lagerung von Kleinteilen



36297
2 Schubladen
100 mm Höhe
3 Schubladen
200 mm Höhe

36269
2 Schubladen 100 mm Höhe
3 Schubladen 200 mm Höhe

Für Stecksystem-Fachbodenregale oder freistehend

- standardmäßig mit Stahl-Abdeckboden in Korpusfarbe
- verschweißte Stahlkonstruktion
- Griffleiste mit Beschriftungsfeld und Abdeckfolie
- 70 kg Traglast je Schublade bei gleichmäßig verteilter Last
- optimale Einteilung des Lagerguts durch Schubladenunterteilungen und Trennstege
- sichere Lagerung durch Zentralverschluss
- Spezial-Schubladenblock zur Kombination mit Flügeltüren 1.000 mm

Planung

- Freistehend aufstellbar oder integriert in das Stecksystem von SCHULTE Lagertechnik.
- Schubladenblöcke müssen bei der Montage der Regale eingebaut werden. **Bei nachträglichem Einbau ist die teilweise Demontage der vorhandenen Regale erforderlich!**

Sicherheit

- Freistehende Schubladenblöcke und Regale mit Schubladenblöcken müssen **gegen Kippen gesichert** werden.
- Einzel-Auszugssperre
- rollengeführte Laufschienen, ausziehbar bis 90 %
- Schubladen mit Endanschlag

Aufbaumaße

- Schubladengrundfläche:**
856 x 425 mm
- Alugriffleiste:**
800 mm breit
- Gesamthöhe des Schubladenblocks:**
Summe der Schubladenhöhen + 100 mm Korpushöhe

Alle Preise ohne Bestückung. Die Tabellen zeigen Bestellbeispiele. Weitere Abmessungen und Ausführungen auf Anfrage.

Farbbeispiele



Schubladenblöcke

| Ausführung der Schubladen | Anzahl und Höhe Schubladen | Höhe mm | Breite mm | Tiefe mm | Korpus und Schubladen: RAL 7035 lichtgrau | | Korpus: RAL 7035 lichtgrau Schubladen: RAL 7016 anthrazit | | Korpus und Schubladen: RAL 5010 enzianblau | | Korpus: RAL 7035 lichtgrau Schubladen: RAL 5010 enzianblau | |
|--|----------------------------|---------|-----------|------------|---|------------|--|------------|--|------------|---|------------|
| | | | | | | | | | | | | |
| | 1 x 100 mm 1 x 200 mm | 400 | 1.000 | 500 | 36260 | 532,79 € | 36289 | 532,79 € | 36270 | 532,79 € | 36280 | 532,79 € |
| | 3 x 100 mm | | | | 36261 | 639,09 € | 36290 | 639,09 € | 36271 | 639,09 € | 36281 | 639,09 € |
| | 1 x 100 mm 2 x 200 mm | | | | 36263 | 681,86 € | 36291 | 681,86 € | 36272 | 681,86 € | 36282 | 681,86 € |
| | 3 x 100 mm 1 x 200 mm | 600 | | | 36264 | 788,17 € | 36292 | 788,17 € | 36273 | 788,17 € | 36283 | 788,17 € |
| | 5 x 100 mm | | | | 36265 | 894,47 € | 36293 | 894,47 € | 36274 | 894,47 € | 36284 | 894,47 € |
| | 5 x 200 mm | | | | 36266 | 982,23 € | 36294 | 982,23 € | 36275 | 982,23 € | 36285 | 982,23 € |
| | 4 x 100 mm 3 x 200 mm | 1.100 | | | 36267 | 1.194,84 € | 36295 | 1.194,84 € | 36276 | 1.194,84 € | 36286 | 1.194,84 € |
| | 10 x 100 mm | | 36268 | 1.513,74 € | 36296 | 1.513,74 € | 36277 | 1.513,74 € | 36287 | 1.513,74 € | | |
| Schubladenblock kombinierbar mit Flügeltür 1.000 mm | | | | | | | | | | | | |
| | 2 x 100 mm 3 x 200 mm | 900 | 1.000 | 500 | 36269 | 886,26 € | 36297 | 886,26 € | 36278 | 886,26 € | 36288 | 886,26 € |

Riffelgummi

Anti-Rutsch-Matte für Abdeckböden

- 1.000 x 500 mm
- schwarz

16224-500 ■ 8,85 €





Einsatzkästen

zur Schubladenunterteilung

- einzeln herausnehmbar
- Kästen 63 mm hoch
- aus hochschlagfestem Polystyrol
- farblich sortiert (grau, rot, gelb)

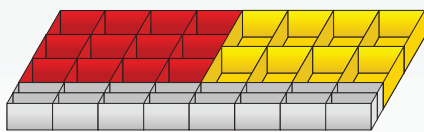

Einsatzkästen-Set 1 für Schubladen

| Stück | B x T x H | Farbe |
|-------|-------------------|-------|
| 8 | 107 x 162 x 63 mm | gelb |
| 12 | 107 x 107 x 63 mm | rot |
| 16 | 107 x 51 x 63 mm | grau |

Einsatzkästen-Set 1 25047 ■ 48,94 €

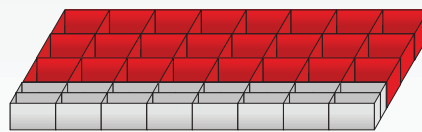

Einsatzkästen-Set 2 für Schubladen

| Stück | B x T x H | Farbe |
|-------|-------------------|-------|
| 24 | 107 x 107 x 63 mm | rot |
| 16 | 107 x 51 x 63 mm | grau |

Einsatzkästen-Set 2 25048 ■ 76,78 €

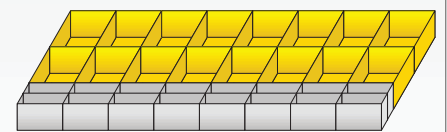

Einsatzkästen-Set 3 für Schubladen

| Stück | B x T x H | Farbe |
|-------|-------------------|-------|
| 16 | 107 x 162 x 63 mm | gelb |
| 16 | 107 x 51 x 63 mm | grau |

Einsatzkästen-Set 3 25049 ■ 46,62 €



Um die optimale Ausnutzung der Schublade zu erreichen, ist eine Gesamtbreite aller Schlitzwannen von 856 mm notwendig.

Beispiel: 2 Schlitzwannen à 214 mm Breite
+ 3 Schlitzwannen à 107 mm Breite
+ 2 Schlitzwannen à 53 mm Breite
= 856 mm Gesamtbreite



Schlitzwannen

zur Schubladenunterteilung

- Schlitzwannen zur optimalen Lagerung von Kleinteilen
- Schlitzabstand 10 mm
- verzinkt

| Höhe mm | Breite mm | Tiefe mm | Bestellnummer | Preis |
|---------|-----------|----------|---------------|---------|
| 70 | 53 | 425 | 16210 ■ | 11,65 € |
| 70 | 107 | 425 | 16211 ■ | 11,94 € |
| 70 | 214 | 425 | 16212 ■ | 12,70 € |
| 115 | 53 | 425 | 16208 ■ | 12,10 € |
| 115 | 107 | 425 | 16213 ■ | 12,57 € |
| 115 | 214 | 425 | 16214 ■ | 13,46 € |



Trennstege

zur Unterteilung der Schlitzwannen

- Aluminium

| für Höhe mm | für Breite mm | Bestellnummer | Preis |
|-------------|---------------|---------------|--------|
| 70 | 53 | 16215 ■ | 0,95 € |
| 70 | 107 | 16216 ■ | 1,43 € |
| 70 | 214 | 16217 ■ | 2,35 € |
| 115 | 53 | 16209 ■ | 1,62 € |
| 115 | 107 | 16218 ■ | 2,44 € |
| 115 | 214 | 16219 ■ | 3,33 € |

Schlitzwannen

zur Schubladenunterteilung

- Schlitzwannen mit je 425 mm Tiefe
- für Schubladen mit 100 mm und 200 mm Höhe
- variable Einteilung möglich
- Schlitzabstand 10 mm
- Schlitzwannen verzinkt
- Trennsteg Aluminium

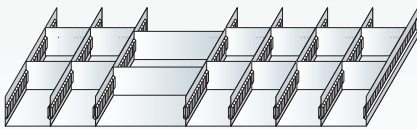

Schlitzwannen-Set 1 für Schubladen 100 mm Höhe

- 1 Schlitzwanne 214 x 70 mm mit je 2 Trennstegen
- 6 Schlitzwannen 107 x 70 mm mit je 2 Trennstegen

Schlitzwannen-Set 1 25050 ■ 106,20 €

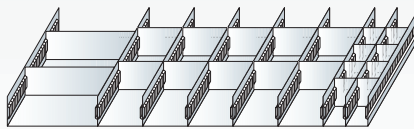

Schlitzwannen-Set 2 für Schubladen 100 mm Höhe

- 1 Schlitzwanne 214 x 70 mm mit je 2 Trennstegen
- 5 Schlitzwannen 107 x 70 mm mit je 2 Trennstegen
- 2 Schlitzwannen 53 x 70 mm mit je 4 Trennstegen

Schlitzwannen-Set 2 25051 ■ 118,50 €

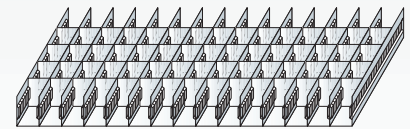

Schlitzwannen-Set 3 für Schubladen 100 mm Höhe

- 15 Schlitzwannen 53 x 70 mm mit je 4 Trennstegen

Schlitzwannen-Set 3 25052 ■ 247,20 €

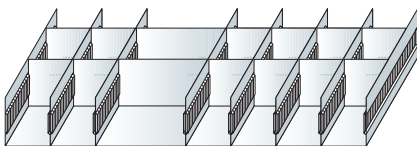

Schlitzwannen-Set 4 für Schubladen 200 mm Höhe

- 1 Schlitzwanne 214 x 115 mm mit 2 Trennenstegen
- 6 Schlitzwannen 107 x 115 mm mit je 2 Trennstegen

Schlitzwannen-Set 4 25060 ■ 124,82 €

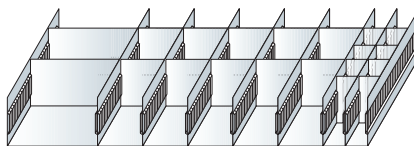

Schlitzwannen-Set 5 für Schubladen 200 mm Höhe

- 1 Schlitzwanne 214 x 115 mm mit 2 Trennstegen
- 5 Schlitzwannen 107 x 115 mm mit je 2 Trennstegen
- 2 Schlitzwannen 53 x 115 mm mit je 4 Trennstegen

Schlitzwannen-Set 5 25061 ■ 148,98 €

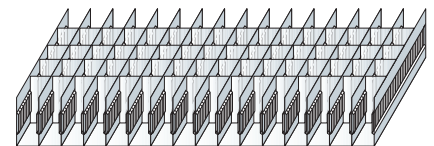

Schlitzwannen-Set 6 für Schubladen 200 mm Höhe

- 15 Schlitzwannen 53 x 115 mm mit je 4 Trennstegen

Schlitzwannen-Set 6 25062 ■ 297,28 €

» Kästen und Behälter

zur übersichtlichen Lagerung von Kleinteilen

Stecksystem

Schraubensystem

Büroregale

Weitspannregale

Palettenregale

Kragarmregale

Regalanlagen & Bühnen



Bild zeigt Beispielbestückung mit Sichtlagerkästen.

Sichtlagerkästen

aus Polypropylen

- zur übersichtlichen und systematischen Lagerung von Kleinteilen
- sicher und platzsparend stapelbar durch umlaufenden Stapelrand
- Einsatz auf Förder- und Röllchenbahnen möglich
- optimale Ausnutzung des Volumens und einfache Reinigung durch glatte Innenwände
- stabil durch verstärkte Griff- und Stoßmulden an den Grifföffnungen
- Modelle A, B und C mit rückseitiger Griffmulde
- beständig gegen Öle, die meisten Säuren und Laugen
- temperaturbeständig von -20 °C bis +80 °C
- umweltfreundlich, voll recyclebar und lebensmittelecht
- integriertes Etikettenfach



*Sichtlagerkästen werden ohne Deckel geliefert!

| Modell | Außenmaß L x B x H mm | Innenmaß L x B x H mm | VE | blau | | rot | | grün | | gelb | | grau | |
|--------|--------------------------|--------------------------|----|---------------|---------------|---------------|---------------|---------------|---------------|---------------|---------------|---------|---------|
| | | | | Preis / Stück | Preis / Stück | Preis / Stück | Preis / Stück | Preis / Stück | Preis / Stück | Preis / Stück | Preis / Stück | | |
| A | 500 x 315 x 200 | 432 x 273 x 185 | 8 | 20200 ■ | 14,30 € | 20201 ■ | 14,30 € | 20202 ■ | 14,30 € | 20203 ■ | 14,30 € | 20204 ■ | 14,30 € |
| B | 500 x 315 x 150 | 432 x 273 x 135 | 10 | 20205 ■ | 12,42 € | 20206 ■ | 12,42 € | 20207 ■ | 12,42 € | 20208 ■ | 12,42 € | 20209 ■ | 12,42 € |
| C | 330 x 213 x 200 | 280 x 179 x 185 | 10 | 20210 ■ | 8,76 € | 20211 ■ | 8,76 € | 20212 ■ | 8,76 € | 20213 ■ | 8,76 € | 20214 ■ | 8,76 € |
| D | 330 x 213 x 150 | 280 x 179 x 137 | 10 | 20215 ■ | 7,21 € | 20216 ■ | 7,21 € | 20217 ■ | 7,21 € | 20218 ■ | 7,21 € | 20219 ■ | 7,21 € |
| E | 290 x 150 x 125 | 254 x 122 x 113 | 25 | 20220 ■ | 5,39 € | 20221 ■ | 5,39 € | 20222 ■ | 5,39 € | 20223 ■ | 5,39 € | 20224 ■ | 5,39 € |
| F | 230 x 150 x 125 | 194 x 122 x 113 | 25 | 20225 ■ | 3,75 € | 20226 ■ | 3,75 € | 20227 ■ | 3,75 € | 20228 ■ | 3,75 € | 20229 ■ | 3,75 € |
| G | 164 x 105 x 75 | 135 x 85 x 62 | 25 | 20230 ■ | 1,88 € | 20231 ■ | 1,88 € | 20232 ■ | 1,88 € | 20233 ■ | 1,88 € | 20234 ■ | 1,88 € |
| H | 89 x 102 x 50 | 70 x 87 x 43 | 50 | 20235 ■ | 0,85 € | 20236 ■ | 0,85 € | 20237 ■ | 0,85 € | 20238 ■ | 0,85 € | 20239 ■ | 0,85 € |

Alle Preise sind Stückpreise. Abnahme nur in Verpackungseinheiten.

Frontklappen für Sichtlagerkästen



| für Modell | | |
|------------|---------|--------|
| A | 13506 ■ | 7,66 € |
| B | 13507 ■ | 7,00 € |
| C | 13508 ■ | 5,88 € |
| D | 13509 ■ | 4,85 € |
| F | 13511 ■ | 2,12 € |

Etiketten passend für Etikettenklappe

- Etiketten werden auf perforierten Bögen geliefert



| für Modell | Etiketten pro Bogen | | |
|------------|---------------------|---------|---------|
| A-F | 24 | 13496 ■ | 4,57 € |
| G | 60 | 13497 ■ | 11,39 € |

Alle Preise ohne Bestückung. Die Tabellen zeigen Bestellbeispiele. Weitere Abmessungen und Ausführungen auf Anfrage.

■ 2 Wochen versandfertig



Regalkästen aus Polypropylen

- optimierter Boden mit hoher Stabilität
- optimale Ausnutzung der Regaltiefen
- zur übersichtlichen und systematischen Lagerung von Kleinteilen im Regal
- Trennwände optional einsetzbar
- mit Etikettenrahmen
- lebensmittelecht

Alle Preise sind Stückpreise. Abnahme nur in Verpackungseinheiten. Siehe auch Komplettregale Seite 56-57.

| Tiefe mm | Breite mm | Höhe mm | Farbe | blau | | rot | | grün | | grau | |
|----------|-----------|---------|-----------|-----------|---------------|-----------|---------------|-----------|---------------|-----------|---------------|
| | | | | VE | Preis / Stück | VE | Preis / Stück | VE | Preis / Stück | VE | Preis / Stück |
| 300 | 93 | 83 | 16 | 36000-VKB | 3,40 € | 36001-VKB | 3,40 € | 36002-VKB | 3,40 € | 36004-VKB | 3,40 € |
| | 152 | | 10 | 36010-VKB | 4,00 € | 36011-VKB | 4,00 € | 36012-VKB | 4,00 € | 36014-VKB | 4,00 € |
| | 186 | | 8 | 36020-VKB | 4,95 € | 36021-VKB | 4,95 € | 36022-VKB | 4,95 € | 36024-VKB | 4,95 € |
| 400 | 93 | | 16 | 36030-VKB | 4,29 € | 36031-VKB | 4,29 € | 36032-VKB | 4,29 € | 36034-VKB | 4,29 € |
| | 152 | | 10 | 36040-VKB | 5,05 € | 36041-VKB | 5,05 € | 36042-VKB | 5,05 € | 36044-VKB | 5,05 € |
| | 186 | | 8 | 36050-VKB | 5,68 € | 36051-VKB | 5,68 € | 36052-VKB | 5,68 € | 36054-VKB | 5,68 € |
| 500 | 93 | | 16 | 36060-VKB | 6,03 € | 36061-VKB | 6,03 € | 36062-VKB | 6,03 € | 36064-VKB | 6,03 € |
| | 152 | | 10 | 36070-VKB | 7,05 € | 36071-VKB | 7,05 € | 36072-VKB | 7,05 € | 36074-VKB | 7,05 € |
| | 186 | | 8 | 36080-VKB | 8,25 € | 36081-VKB | 8,25 € | 36082-VKB | 8,25 € | 36084-VKB | 8,25 € |
| 600 | 93 | 16 | 36090-VKB | 7,56 € | 36091-VKB | 7,56 € | 36092-VKB | 7,56 € | 36094-VKB | 7,56 € | |
| | 152 | 10 | 36100-VKB | 9,88 € | 36101-VKB | 9,88 € | 36102-VKB | 9,88 € | 36104-VKB | 9,88 € | |
| | 186 | 8 | 36110-VKB | 10,81 € | 36111-VKB | 10,81 € | 36112-VKB | 10,81 € | 36114-VKB | 10,81 € | |



Trennwand 93 mm



Trennwand 152 mm



Trennwand 186 mm

Unterteilungsmöglichkeiten:
 Bis zu 3 Trennwände (4 Fächer) bei 300 mm Tiefe
 Bis zu 4 Trennwände (5 Fächer) bei 400 mm Tiefe
 Bis zu 5 Trennwände (6 Fächer) bei 500 mm Tiefe
 Bis zu 6 Trennwände (7 Fächer) bei 600 mm Tiefe

Trennwände für Regalkästen

- zur variablen Unterteilung der Regalkästen in Fächer
- mit Etikettenrahmen
- einrastbar
- voll transparent

| für Breite mm | VE | | Preis / Stück |
|---------------|----|-----------|---------------|
| 93 | 25 | 36095-VKB | 0,86 € |
| 152 | 25 | 36093-VKB | 0,95 € |
| 186 | 25 | 36096-VKB | 1,11 € |



Etiketten für Regalkästen

- passend geschnitten in drei Breiten
- beschreib- und bedruckbar
- aus weißem Papier und transparentem Kunststoff als Schutz

| für Breite mm | Papier, weiß | | Kunststoff, transparent | |
|---------------|--------------|---------------|-------------------------|---------------|
| | | Preis / Stück | | Preis / Stück |
| 93 | 36091 | 0,32 € | 36092 | 0,32 € |
| 152 | 36094 | 0,41 € | 36095 | 0,41 € |
| 186 | 36097 | 0,63 € | 36098 | 0,63 € |

Euro-Stapelkästen

aus Polypropylen

- abgestimmt auf Europalettenmaß
- hohe Belastbarkeit bis zu 80 kg
- optimierte Seitenwandkonstruktion und stabiler Rippenboden
- mit Durchfassgriff an den Stirnseiten (ab Kastenhöhe 210 mm)
- geeignet für Rollenbahnen
- Etikettenrahmen an allen vier Seiten
- temperaturbeständig von -20 °C bis +80 °C
- beständig gegen Öle, Fette sowie die meisten Säuren und Laugen
- lebensmittelecht und leicht zu reinigen
- voll recyclebar



| Tiefe mm | Breite mm | Höhe mm | Farbe | | |
|----------|-----------|---------|-----------------|-----------------|-----------------|
| | | | blau | rot | grau |
| | | | Preis / Stück | Preis / Stück | Preis / Stück |
| 300 | 200 | 120 | 20400 ■ 8,82 € | 20401 ■ 8,82 € | 20402 ■ 8,82 € |
| 400 | 300 | 120 | 20403 ■ 16,12 € | 20404 ■ 16,12 € | 20405 ■ 16,12 € |
| 400 | 300 | 145 | 20460 ■ 17,09 € | 20461 ■ 17,09 € | 20462 ■ 17,09 € |
| 400 | 300 | 175 | 20406 ■ 17,90 € | 20407 ■ 17,90 € | 20408 ■ 17,90 € |
| 400 | 300 | 210 | 20409 ■ 20,02 € | 20410 ■ 20,02 € | 20411 ■ 20,02 € |
| 400 | 300 | 270 | 20412 ■ 23,21 € | 20413 ■ 23,21 € | 20414 ■ 23,21 € |
| 400 | 300 | 320 | 20470 ■ 24,84 € | 20471 ■ 24,84 € | 20472 ■ 24,84 € |
| 600 | 400 | 120 | 20415 ■ 23,87 € | 20416 ■ 23,87 € | 20417 ■ 23,87 € |
| 600 | 400 | 145 | 20480 ■ 26,14 € | 20481 ■ 26,14 € | 20482 ■ 26,14 € |
| 600 | 400 | 175 | 20418 ■ 28,36 € | 20419 ■ 28,36 € | 20420 ■ 28,36 € |
| 600 | 400 | 210 | 20421 ■ 30,48 € | 20422 ■ 30,48 € | 20423 ■ 30,48 € |
| 600 | 400 | 270 | 20424 ■ 34,05 € | 20425 ■ 34,05 € | 20426 ■ 34,05 € |
| 600 | 400 | 320 | 20427 ■ 40,75 € | 20428 ■ 40,75 € | 20429 ■ 40,75 € |
| 600 | 400 | 420 | 20430 ■ 47,20 € | 20431 ■ 47,20 € | 20432 ■ 47,20 € |

Klappdeckel mit Scharnieren

- aus Polypropylen
- schwarz



| Tiefe mm | Breite mm | | |
|----------|-----------|---------|---------|
| 300 | 200 | 20439 ■ | 6,15 € |
| 400 | 300 | 20440 ■ | 10,66 € |
| 600 | 400 | 20441 ■ | 16,12 € |

Auflagedeckel für Euro-Stapelkästen

- aus Polypropylen
- schwarz



| Tiefe mm | Breite mm | | |
|----------|-----------|---------|---------|
| 300 | 200 | 20444 ■ | 4,03 € |
| 400 | 300 | 20445 ■ | 5,82 € |
| 600 | 400 | 20446 ■ | 11,03 € |

Trennkämme zur Unterteilung der Kästen

- Längen individuell anpassbar
- aus Polypropylen, anthrazit

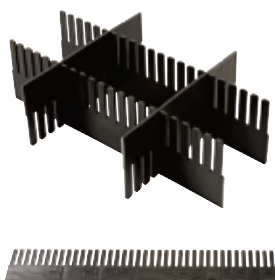

| Maße L x H mm | geeignet ab Kastenhöhe mm | | |
|---------------|---------------------------|---------|---------|
| 1.150 x 80 | 120 | 20450 ■ | 13,48 € |
| 1.150 x 100 | 175 | 20451 ■ | 14,09 € |
| 1.150 x 120 | 175 | 20452 ■ | 15,36 € |
| 1.150 x 180 | 270 | 20453 ■ | 25,81 € |

Etiketten für Euro-Stapelkästen

- Papier, weiß



| B x H mm | für Kastenhöhe | | Preis / Stück |
|----------|----------------|---------|---------------|
| 210 x 45 | bis 210 mm | 20454 ■ | 0,24 € |
| 210 x 60 | ab 210 mm | 20455 ■ | 0,27 € |
| 210 x 74 | ab 270 mm | 20456 ■ | 0,30 € |

» Aluminium-Leitern

zur sicheren Bedienung am Regal

SCHULTE Lagertechnik bietet Ihnen zum sicheren Bedienen der oberen Regalebenen verschiedenste Ausführungen von Aluminium-Leitern an. Ob fahrbar mit Rollen oder fest verbunden mit dem Regal, bieten alle Leitern eine komfortable Handhabung und höchste Stabilität. Alle Leitern verfügen über geriffelte Stufen für eine hohe Trittsicherheit.





Aluminium-Stehleitern

einseitig begehbar, mit Rollen

- hohe Trittsicherheit durch 80 mm tiefe, geriffelte Stufen
- dauerhafte Stufen-Holmverbindung
- sicherer Stand durch 4 selbststarretierende Bockrollen, Durchmesser 80 mm
- starre Verbindung durch beidseitig lösbare Metallstreben
- optimiertes Leitern-Gelenk
- 3-fach Vernietung und höhere Wandstärke für noch mehr Stabilität und Langlebigkeit der Leiter
- rutschsichere Leiterschuhe
- Leiterbreiten von 620 bis 800 mm, Stufenabstand 235 mm
- Leiterneigung 20°
- Aluminium

| | | | | | | | |
|-----------------------|----------|----------|----------|----------|----------|----------|----------|
| Arbeitshöhe bis ca. m | 2,75 | 3,00 | 3,25 | 3,50 | 3,75 | 4,00 | 4,25 |
| Ausladung m | 0,70 | 0,88 | 1,02 | 1,16 | 1,28 | 1,48 | 1,58 |
| Breite mm | 620 | 650 | 680 | 700 | 740 | 770 | 800 |
| Stufenanzahl | 3 | 4 | 5 | 6 | 7 | 8 | 9 |
| Gewicht ca. kg | 7,8 | 8,1 | 9,2 | 10,1 | 11,8 | 13,5 | 14,2 |
| Artikel-Nr. | 34893 ■ | 34894 ■ | 34895 ■ | 34896 ■ | 34897 ■ | 34898 ■ | 34899 ■ |
| Preis | 448,14 € | 491,26 € | 506,66 € | 554,40 € | 639,10 € | 676,06 € | 714,56 € |

Alle Preise ohne Bestückung. Die Tabellen zeigen Bestellbeispiele. Weitere Abmessungen und Ausführungen auf Anfrage.

■ 2 Wochen versandfertig

Aluminium-Podestleitern

beidseitig begehbar, mit Rollen

- zur einfachen Entnahme der Ware aus dem Regal
- stabile Aluminium-Rechteckrohrholme
- Plattformgröße 600 x 800 mm
- 200 mm tiefe, geriffelte Stufen
- komplett mit Geländer, Fuß- und Knieleiste
- 4 selbstarretierende Lenkrollen Ø 125 mm, davon 2 mit Feststeller
- Handlauf nicht im Lieferumfang enthalten
- Aluminium

| | | | | | | |
|------------------------------|-------------|-------------|-------------|-------------|-------------|-------------|
| Arbeitshöhe bis ca. m | 2,70 | 3,00 | 3,20 | 3,50 | 3,70 | 3,90 |
| Plattformhöhe o. Geländer m | 0,72 | 0,96 | 1,20 | 1,44 | 1,68 | 1,92 |
| Grundfläche B x T m | 0,77 x 1,51 | 0,82 x 1,79 | 0,88 x 2,07 | 0,94 x 2,35 | 1,00 x 2,62 | 1,06 x 2,90 |
| Stufenanzahl inkl. Plattform | 3 | 4 | 5 | 6 | 7 | 8 |
| Gewicht ca. kg | 30,5 | 35,5 | 40,5 | 45,5 | 51,0 | 56,5 |
| Artikel-Nr. | 34877 ■ | 34878 ■ | 34879 ■ | 34880 ■ | 34881 ■ | 34882 ■ |
| Preis | 1.116,50 € | 1.178,10 € | 1.301,30 € | 1.395,24 € | 1.516,90 € | 1.640,10 € |

Handlauf

| | | |
|---|-------|----------|
| Handlauf am Aufstieg, wahlweise rechts oder links, für 3-stufig | 34883 | 154,00 € |
| Handlauf am Aufstieg, wahlweise rechts oder links, für 4-6 stufig | 34884 | 154,00 € |
| Handlauf am Aufstieg, wahlweise rechts oder links, für 7-8-stufig | 34885 | 157,08 € |



Aluminium-Podestleitern

einseitig begehbar, mit Rollen

- zur einfachen Entnahme der Ware aus dem Regal
- stabile Aluminium-Rechteckrohrholme
- Plattformgröße 600 x 800 mm
- 200 mm tiefe, geriffelte Stufen
- komplett mit Geländer, Fuß- und Knieleiste
- 4 selbstarretierende Lenkrollen Ø 125 mm, davon 2 mit Feststeller
- Handlauf nicht im Lieferumfang enthalten
- Aluminium

| | | | | | | |
|------------------------------|-------------|-------------|-------------|-------------|-------------|-------------|
| Arbeitshöhe bis ca. m | 2,70 | 3,00 | 3,20 | 3,50 | 3,70 | 3,90 |
| Plattformhöhe o. Geländer m | 0,72 | 0,96 | 1,20 | 1,44 | 1,68 | 1,92 |
| Grundfläche B x T m | 0,77 x 1,24 | 0,82 x 1,41 | 0,88 x 1,58 | 0,94 x 1,75 | 1,00 x 1,92 | 1,06 x 2,09 |
| Stufenanzahl inkl. Plattform | 3 | 4 | 5 | 6 | 7 | 8 |
| Gewicht ca. kg | 30,5 | 32,5 | 39,0 | 42,5 | 44,0 | 47,0 |
| Artikel-Nr. | 34867 ■ | 34868 ■ | 34869 ■ | 34870 ■ | 34871 ■ | 34872 ■ |
| Preis | 1.054,90 € | 1.101,10 € | 1.162,70 € | 1.224,30 € | 1.281,28 € | 1.358,28 € |

Handlauf

| | | |
|---|---------|---------|
| Handlauf am Aufstieg, wahlweise rechts oder links, für 3-stufig | 34874 ■ | 77,00 € |
| Handlauf am Aufstieg, wahlweise rechts oder links, für 4-6 stufig | 34875 ■ | 77,00 € |
| Handlauf am Aufstieg, wahlweise rechts oder links, für 7-8-stufig | 34876 ■ | 78,54 € |





Aluminium-Regalleitern einhängbar

- hohe Trittsicherheit durch 80 mm tiefe, geriffelte Stufen
- Tragkraft pro Stufe 150 kg
- dauerhafte Stufen-Holmverbindung
- rutschsichere Leiterschuhe
- oberes Ende mit jeweils 2 Auflage- und Abstellhaken, Durchmesser 36 mm
- Leiterbreite 420 mm, Stufenabstand 235 mm
- Leiterneigung 20°

| | | | | | | | |
|--------------------------|----------|----------|----------|----------|----------|----------|----------|
| Arbeitshöhe bis ca. m | 2,80 | 3,30 | 3,80 | 4,30 | 4,80 | 5,30 | 5,80 |
| Leiterlänge gesamt m | 1,69 | 2,19 | 2,69 | 3,19 | 3,69 | 4,19 | 4,69 |
| Senkrechte Einhänghöhe m | 1,58 | 2,05 | 2,52 | 2,99 | 3,46 | 3,93 | 4,40 |
| Ausladung m | 0,58 | 0,75 | 0,92 | 1,09 | 1,26 | 1,43 | 1,60 |
| Stufenanzahl | 6 | 8 | 10 | 12 | 14 | 16 | 18 |
| Gewicht ca. kg | 4,3 | 6,0 | 7,4 | 8,2 | 9,6 | 10,9 | 11,4 |
| Artikel-Nr. | 34800 ■ | 34801 ■ | 34802 ■ | 34803 ■ | 34804 ■ | 34805 ■ | 34806 ■ |
| Preis | 307,88 € | 353,43 € | 398,98 € | 439,82 € | 496,37 € | 552,92 € | 607,90 € |



Aluminium-Regalleitern fahrbar

- hohe Trittsicherheit durch 80 mm tiefe, geriffelte Stufen
- dauerhafte Stufen-Holmverbindung
- sicherer Stand durch 2 selbststarretierende Bremsrollen, Durchmesser 80 mm
- laufruhiges Fahrwerk am oberen Ende
- Leiter senkrecht am Regal abstellbar
- Leiterbreite 420 mm, Stufenabstand 235 mm
- Leiterneigung 20°

| | | | | | | | |
|--------------------------|----------|----------|----------|----------|----------|----------|----------|
| Arbeitshöhe bis ca. m | 2,80 | 3,30 | 3,80 | 4,30 | 4,80 | 5,30 | 5,80 |
| Senkrechte Einhänghöhe m | 1,92 | 2,39 | 2,86 | 3,33 | 3,80 | 4,27 | 4,74 |
| Ausladung m | 0,78 | 0,95 | 1,12 | 1,29 | 1,46 | 1,63 | 1,80 |
| Stufenanzahl | 6 | 8 | 10 | 12 | 14 | 16 | 18 |
| Gewicht ca. kg | 8,0 | 9,5 | 11,0 | 12,0 | 13,5 | 14,5 | 16,0 |
| Artikel-Nr. | 34853 ■ | 34854 ■ | 34855 ■ | 34856 ■ | 34857 ■ | 34858 ■ | 34859 ■ |
| Preis | 645,60 € | 691,15 € | 736,71 € | 777,55 € | 834,09 € | 890,64 € | 954,62 € |

Aluminium-Regalleitern, seitlich verschiebbar
fahrbar, für Doppelregale

- hohe Trittsicherheit durch 80 mm tiefe, geriffelte Stufen
- dauerhafte Stufen-Holmverbindung
- sicherer Stand durch 2 selbstarretierende Bremsrollen, Durchmesser 80 mm
- für maximale Gangbreite 1.600 mm
- Breitenschwankungen bis 20 mm werden vom Laufwerk ausgeglichen
- Leiterbreite 400 mm, Stufenabstand 235 mm
- Leiterneigung 20°



| | | | | | | | |
|---------------------------|-----------|-----------|-----------|-----------|------------|------------|------------|
| Arbeitshöhe bis ca. m | 2,65 | 2,88 | 3,12 | 3,35 | 3,59 | 3,82 | 4,06 |
| Senkrechte Einhängehöhe m | 1,50 | 1,73 | 1,97 | 2,20 | 2,44 | 2,67 | 2,91 |
| Ausladung m | 0,66 | 0,75 | 0,83 | 0,92 | 1,01 | 1,09 | 1,18 |
| Stufenanzahl | 6 | 7 | 8 | 9 | 10 | 11 | 12 |
| Gewicht ca. kg | 16,0 | 16,5 | 17,0 | 18,0 | 18,5 | 19,0 | 19,5 |
| Artikel-Nr. | 34860-N ■ | 34861-N ■ | 34862-N ■ | 34863-N ■ | 34864-N ■ | 34865-N ■ | 34866-N ■ |
| Preis | 840,38 € | 887,50 € | 934,63 € | 989,60 € | 1.044,58 € | 1.091,71 € | 1.138,83 € |

Bitte bei Bestellung senkrechte Schienenhöhe, Gangbreite und Ganglänge angeben!

Aluminiumrohre
bis 1.000 mm Feldbreite

- Ø 30 mm, 3.000 mm lang
- individuell anpassbare Länge



| | | |
|---|---------|---------|
| Aluminiumrohr Ø 30 mm, 3000 mm lang | 34814 ■ | 53,41 € |
| Aluminiumrohr Ø 30 mm, 3000 mm lang, eloxiert | 34815 ■ | 59,69 € |

Stahlrohr
für 1.300 mm Feldbreite

- Ø 30 mm, 3.000 mm lang
- individuell anpassbare Länge



| | | |
|---------------------------------|---------|---------|
| Stahlrohr Ø 30 mm, 3000 mm lang | 34841 ■ | 54,50 € |
|---------------------------------|---------|---------|

Halter mit Endanschlag
mit Gummistopper

- als Abschlusselement einer Schienenanlage



| | | |
|--|---------|---------|
| Halter mit Endanschlag rechts (inkl. Befestigungsmaterial) | 34817 ■ | 41,41 € |
| Halter mit Endanschlag links (inkl. Befestigungsmaterial) | 34818 ■ | 41,41 € |

Zwischenhalter
für Aluminium- und Stahlrohre

- 1 Zwischenhalter pro Rahmen notwendig



| | | |
|----------------------------------|---------|---------|
| Zwischenhalter (je 1 pro Rahmen) | 34816 ■ | 30,42 € |
|----------------------------------|---------|---------|

» Schraubsystem – der variable Klassiker

Stecksystem

Schraubsystem

Büroregale

Weitspannregale

Palettenregale

Kragarmregale

Regalanlagen & Bühnen



System-Übersicht

114 - 117

Komplettregale

Fachbodenregale

118 - 123

Zubehör

MULTIplus Fachböden

124 - 125

Winkelprofile

126 - 127

Regalkomponenten und Zubehör

128 - 133

Stecksystem

Schraubsystem

Büroregale

Weitspannregale

Palettenregale

Kragarmregale

Regalanlagen & Bühnen

» Schraubsystem

robust, vielseitig, preiswert

- das preiswerte System für eingeschossige Regalzeilen
- Montage durch Verschrauben der Winkelprofile und Fachböden
- alle Regale beidseitig nutzbar
- hohe Flexibilität und einfacher Wechsel der Zubehörteile durch Systemlochung bei **MULTIplus**
- Bestückung und Entnahme von Hand
- Die Belastbarkeit der **MULTIplus** Fachböden lässt sich durch die Stanzung in den Frontkanten sofort erkennen. Ein Überladen wird vermieden.

» Winkelprofile

flexibel in der Höhe durch 25 mm-Raster

Die Winkelprofile erhalten Sie in zwei verschiedenen Ausführungen, abhängig vom jeweiligen Anwendungszweck.

Unterschiedliche Abmessungen und Materialstärken sorgen für hohe Stabilität bei jedem Regal.

Die Lochung der Winkelprofile im SCHULTE Schraubsystem erfolgt in einem 25 mm-Raster. In Kombination mit den **MULTIplus85** und **MULTIplus150** Fachböden ergibt sich eine einzigartige Flexibilität der Höhenverstellbarkeit.

Sie sparen Platz durch geringe Aufbaumaße bei langen Regalzeilen durch schlanke Winkelprofile.

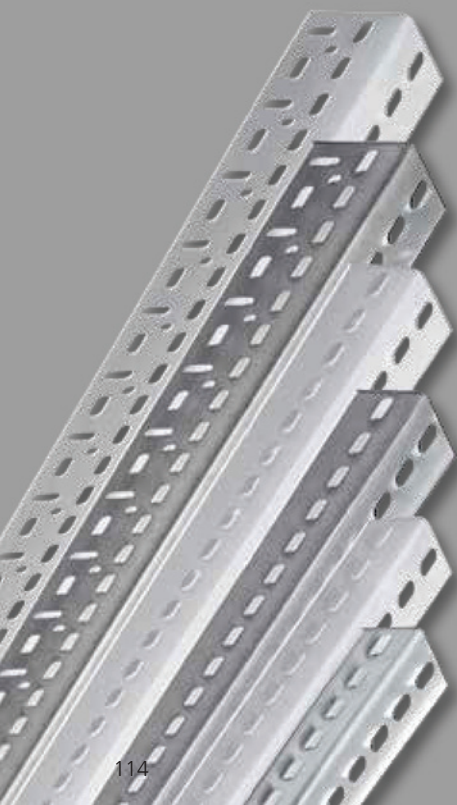

» **MULTIplus** Fachböden mit 25 und 40 mm Kantenhöhe

Die Fachböden von SCHULTE Lagertechnik sind mit den Kantenhöhen **25 mm** und **40 mm** erhältlich. Die Belastbarkeiten der Fachböden lassen sich durch die Stanzung in den Frontkanten sofort erkennen.

TIPP Unsere **MULTIplus85** und **MULTIplus150** Fachböden bieten Ihnen mit ihrer 25 mm-Kantenhöhe in Kombination mit unserem 25 mm-Raster der T-Profile eine optimale Ausnutzung der Lagerfläche.

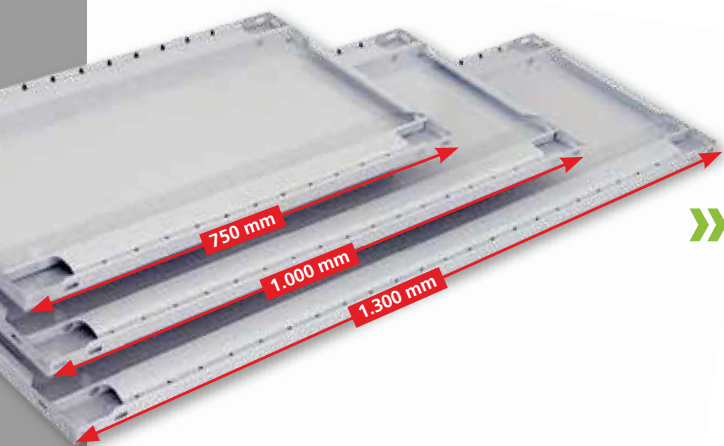
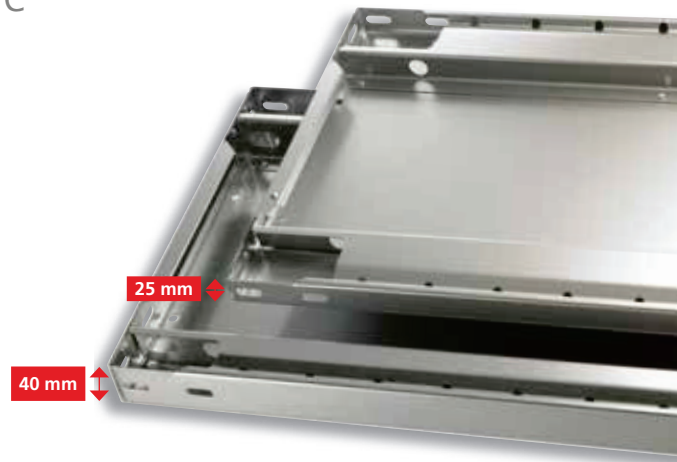

» **Variable Breiten & Tiefen** für eine optimale Anpassung

Fachböden für das Schraubsystem sind in drei verschiedenen Breiten und in einer Vielzahl von Tiefen erhältlich. Dies ermöglicht eine optimale Anpassung an die vorhandene Lagerfläche und das Lagergut.

» **Oberflächen** in zwei Varianten

Alle Fachböden und Winkelprofile sind in der Standardausführung sendzimirverzinkt oder pulverbeschichtet in RAL 7035 lichtgrau erhältlich.





» Beidseitig nutzbar

Aussteifung durch Eckwinkel

Die Schraubsysteme von SCHULTE Lagertechnik werden mit **Eckwinkeln** aufgebaut, die Winkelprofile und Fachböden miteinander verbinden.

Hiermit erreichen Sie eine optimale Aussteifung der Regale. Die Anzahl der auszusteienden Ebenen entnehmen Sie bitte der Montageanleitung.

» Lieferumfang

bereits auf das Regal abgestimmt

Alle Regale mit **MULTIplus85** und **MULTIplus150** Fachböden werden mit 35 x 35 mm Winkelprofile und Kunststofffüßen ausgeliefert. Für den Aufbau werden Linsenschrauben mit Innensechskant beigelegt.

Regale mit **MULTIplus250** Fachböden werden mit 40 x 40 mm Winkelprofilen und Stahlfüßen ausgeliefert. Der Aufbau erfolgt mit Sechskantschrauben.

» Drei kantige Typen mit 25 und 40 mm Fachbodenkante

Unser Bestseller ist der **MULTIplus150** Fachboden mit seiner einzigartigen Kantenhöhe von 25 mm für diese Fachlast. Er trägt 150 kg und ermöglicht eine hohe Lagerplatzverdichtung dank der Kombination mit der 25 mm-Rasterlochung der Winkelprofile.

Der **MULTIplus85** eignet sich besonders für leichte Lagergüter und Lagerkästen mit einer Fachlast von 85 kg.

Der **MULTIplus250** kann 250 kg tragen und ist daher für schwere Güter besonders geeignet.

NEU

MULTIplus85

Der Solide

- **85 kg Fachlast:** unter anderem für Arbeitsbekleidung, Elektroinstallationsartikel oder Lagerkästen
- **25 mm Kantenhöhe**
- ideal für den Einsatz bei leichten Lagergütern und Büroregalen

85 KG

25 mm

Unser Bestseller

MULTIplus150

Der Alleskönner

- **150 kg Fachlast:** zum Beispiel für Werkzeuge, Farben, Eisenwaren, Packware
- für diese Fachlast einzigartige **Kantenhöhe von nur 25 mm**

150 KG

25 mm

MULTIplus250

Der Kraftprotz

- **250 kg Fachlast:** zum Beispiel für Kanister, Folienrollen, Kabelgebände
- **40 mm Kantenhöhe**

250 KG

40 mm

» Fachbodenregale

beidseitig nutzbar · Aussteifung durch Eckwinkel



Höhen:
1.800 mm
2.000 mm
2.300 mm
2.500 mm
3.000 mm
4.000 mm
4.500 mm

Tiefen:
300 mm
400 mm
500 mm
600 mm
800 mm
1.000 mm

Grundregal

Anbauregal

Anbauregal

Breiten: 750 / 1.000 / 1.300 mm

Planung

Die angegebenen Traglasten gelten für gleichmäßig verteilte Lasten je Regalboden.

Bei Schraubregalen wird die Belastbarkeit und Stabilität durch die Verwendung von Eckwinkeln erreicht. Die Anzahl der auszusteienden Ebenen entnehmen Sie bitte der Montageanleitung.

Sicherheit

Regale mit einem Höhen/Tiefen-Verhältnis **größer 5:1** müssen gemäß DGUV Regel 108-007 (BGR 234) **gegen Kippen gesichert** werden.

Beim Schraubsystem kann die Kipp-sicherung (Verschraubung an der Wand) direkt durch die Lochung des Winkelprofils erfolgen.

Zusätzliche Befestigungsmaterialien sind dann nicht nötig.

Aufbaumaße

Grundregal:
Nennlänge + 6 mm

Anbauregal:
Nennlänge + 3 mm

Rahmentiefe gesamt:
Nenntiefe + 6 mm

Knicklänge:
Der erste Fachboden muß bei einer Höhe von 100 mm eingesetzt werden. Die freie Knicklänge darf nicht mehr als 500 mm betragen. Größere Knicklängen auf Anfrage möglich.



Aussteifung durch Eckwinkel

Die Aussteifung der Regale mit Eckwinkeln ist optimal für die beidseitige Nutzung.

Produktmerkmale

- Aussteifung durch Eckwinkel
- beidseitige Bestückung und Entnahme der Lagerware
- kurze Kommissionierungswege
- Montage durch Verschrauben der Fachböden
- Fachböden im Raster von 25 mm in der Höhe verstellbar
- individuelle Anpassung an räumliche Gegebenheiten und an das Lagergut durch 3 Regalbreiten
- preiswerte Alternative zum Stecksystem

Stecksystem

Schraubsystem

Büroregale

Weitspannregale

Palettenregale

Kragarmregale

Regalanlagen & Bühnen

Schnellfinder

| | |
|----------------|-----------|
| Komplettregale | 120 - 123 |
| Fachböden | 124 - 125 |
| Winkelprofile | 126 - 127 |
| Zubehör | 128 - 133 |

Fachlast oder Feldlast?



Die Fachlast beschreibt die maximale Belastung eines einzelnen Fachbodens bei gleichmäßig verteilter Last. Die Feldlast beschreibt die maximal zulässige Belastung eines Regalfeldes.

WICHTIG: Die Summe der tatsächlichen Fachlasten darf die maximale Feldlast - nach DGUV Regel 108-007 (BGR 234) - nicht überschreiten.



Komplettregale

beidseitig nutzbar · 25 mm Kantenhöhe

Aussteifung durch Eckwinkel

Stecksystem

Schraubensystem

Büroregale

Weitspannregale

Palettenregale

Kragarmregale

Regalanlagen & Bühnen

NEU

MULTIplus85

Der Solide

- **85 kg Fachlast:** zum Beispiel für Arbeitsbekleidung, Elektroinstallationsartikel oder Lagerkästen
- **25 mm Kantenhöhe**
- ideal für den Einsatz bei leichten Lagergütern und Büroregalen

Unser Bestseller

MULTIplus150

Der Alleskönner

- **150 kg Fachlast:** zum Beispiel für Werkzeuge, Farben, Eisenwaren
- für die Fachlast einzigartige **Kantenhöhe von nur 25 mm**

Komplettregale MULTIplus85 **NEU**

5
TAGE
AB LAGER

Fachbreite 1.000 mm · Fachlast 85 kg

| | | Tiefe mm | | 300 | | 400 | | 500 | | 600 | | | |
|---|---------|------------------|-----------|------------|------------|------------|------------|------------|------------|------------|------------|--|--|
| | Höhe mm | Feldlast kg | Fachböden | Grundregal | Anbauregal | Grundregal | Anbauregal | Grundregal | Anbauregal | Grundregal | Anbauregal | | |
| verzinkt | 2.000 | GR 680 AR 340 | 5 | 11830 | 11835 | 11840 | 11845 | 11850 | 11855 | 11860 | 11865 | | |
| | | | | 74,95 € | 58,25 € | 81,80 € | 65,10 € | 88,60 € | 71,90 € | 95,60 € | 78,90 € | | |
| | 2.500 | GR 860 AR 430 | 6 | 11831 | 11836 | 11841 | 11846 | 11851 | 11856 | 11861 | 11866 | | |
| | | | | 95,66 € | 72,76 € | 103,88 € | 80,98 € | 112,04 € | 89,14 € | 120,44 € | 97,54 € | | |
| | 3.000 | GR 940 AR 470 | 7 | 11832 | 11837 | 11842 | 11847 | 11852 | 11857 | 11862 | 11867 | | |
| 112,57 € | | | | 85,37 € | 122,16 € | 94,96 € | 131,68 € | 104,48 € | 141,48 € | 114,28 € | | | |
| Zusatzboden mit 8 Schrauben und Muttern | | | 11333-A | 11333-A | 11344-A | 11344-A | 11355-A | 11355-A | 11366-A | 11366-A | | | |
| | | | 9,27 € | 9,27 € | 10,64 € | 10,64 € | 12,00 € | 12,00 € | 13,40 € | 13,40 € | | | |
| RAL 7035 lichtgrau | 2.000 | GR 680 AR 340 | 5 | 31730 | 31735 | 31740 | 31745 | 31750 | 31755 | 31760 | 31765 | | |
| | | | | 80,66 € | 63,58 € | 87,16 € | 70,08 € | 97,86 € | 80,78 € | 104,26 € | 87,18 € | | |
| | 2.500 | GR 860 AR 430 | 6 | 31731 | 31736 | 31741 | 31746 | 31751 | 31756 | 31761 | 31766 | | |
| | | | | 102,32 € | 79,06 € | 110,12 € | 86,86 € | 122,96 € | 99,70 € | 130,64 € | 107,38 € | | |
| | 3.000 | GR 940 AR 470 | 7 | 31732 | 31737 | 31742 | 31747 | 31752 | 31757 | 31762 | 31767 | | |
| 120,66 € | | | | 92,88 € | 129,76 € | 101,98 € | 144,74 € | 116,96 € | 153,70 € | 125,92 € | | | |
| Zusatzboden mit 8 Schrauben und Muttern | | | 31330-A | 31330-A | 31340-A | 31340-A | 31350-A | 31350-A | 31360-A | 31360-A | | | |
| | | | 10,26 € | 10,26 € | 11,56 € | 11,56 € | 13,70 € | 13,70 € | 14,98 € | 14,98 € | | | |

GR = Grundregal / AR = Anbauregal · Bei Kombinationen von Grund- und Anbauregalen reduzieren sich die angegebenen Feldlasten der Grundregale um je 50% der Katalogwerte!

Alle Preise ohne Bestückung. Die Tabellen zeigen Bestellbeispiele. Weitere Abmessungen und Ausführungen auf Anfrage.



Komplettregale MULTIplus150

Fachbreite 750 mm · Fachlast 150 kg

| | Höhe mm | Feldlast kg | Fachböden | Tiefe mm | | 300 | | 400 | | 500 | | 600 | | 800 | |
|--------------------|---|-----------------|-----------|------------|------------|------------|------------|------------|------------|------------|------------|------------|------------|-----|--|
| | | | | Grundregal | Anbauregal | Grundregal | Anbauregal | Grundregal | Anbauregal | Grundregal | Anbauregal | Grundregal | Anbauregal | | |
| verzinkt | 2.000 | GR 1.460 AR 730 | 5 | 10730-75 | 10735-75 | 10740-75 | 10745-75 | 10750-75 | 10755-75 | 10760-75 | 10765-75 | 10780-75 | 10785-75 | | |
| | | | | 76,05 € | 57,75 € | 80,80 € | 62,50 € | 85,55 € | 67,25 € | 90,20 € | 71,90 € | 111,80 € | 93,50 € | | |
| | 2.500 | GR 1.320 AR 660 | 6 | 10731-75 | 10736-75 | 10741-75 | 10746-75 | 10751-75 | 10756-75 | 10761-75 | 10766-75 | 10781-75 | 10786-75 | | |
| | | | | 93,14 € | 70,24 € | 98,84 € | 75,94 € | 104,54 € | 81,64 € | 110,12 € | 87,22 € | 136,04 € | 113,14 € | | |
| 3.000 | GR 1.200 AR 600 | 7 | 10732-75 | 10737-75 | 10742-75 | 10747-75 | 10752-75 | 10757-75 | 10762-75 | 10767-75 | 10782-75 | 10787-75 | | | |
| | | | 109,63 € | 82,43 € | 116,28 € | 89,08 € | 122,93 € | 95,73 € | 129,44 € | 102,24 € | 159,68 € | 132,48 € | | | |
| | Zusatzboden mit 8 Schrauben und Muttern | | | 17203-A | 17203-A | 17204-A | 17204-A | 17205-A | 17205-A | 17206-A | 17206-A | 17208-A | 17208-A | | |
| | | | | 8,85 € | 8,85 € | 9,80 € | 9,80 € | 10,75 € | 10,75 € | 11,68 € | 11,68 € | 16,00 € | 16,00 € | | |
| RAL 7035 lichtgrau | 2.000 | GR 1.460 AR 730 | 5 | 30630-75 | 30635-75 | 30640-75 | 30645-75 | 30650-75 | 30655-75 | 30660-75 | 30665-75 | 30680-75 | 30685-75 | | |
| | | | | 82,01 € | 63,33 € | 86,56 € | 67,88 € | 95,26 € | 76,58 € | 99,81 € | 81,13 € | 121,46 € | 102,78 € | | |
| | 2.500 | GR 1.320 AR 660 | 6 | 30631-75 | 30636-75 | 30641-75 | 30646-75 | 30651-75 | 30656-75 | 30661-75 | 30666-75 | 30681-75 | 30686-75 | | |
| | | | | 100,10 € | 76,84 € | 105,56 € | 82,30 € | 116,00 € | 92,74 € | 121,46 € | 98,20 € | 147,44 € | 124,18 € | | |
| 3.000 | GR 1.200 AR 600 | 7 | 30632-75 | 30637-75 | 30642-75 | 30647-75 | 30652-75 | 30657-75 | 30662-75 | 30667-75 | 30682-75 | 30687-75 | | | |
| | | | 118,07 € | 90,29 € | 124,44 € | 96,66 € | 136,62 € | 108,84 € | 142,99 € | 115,21 € | 173,30 € | 145,52 € | | | |
| | Zusatzboden mit 8 Schrauben und Muttern | | | 37203-A | 37203-A | 37204-A | 37204-A | 37205-A | 37205-A | 37206-A | 37206-A | 37208-A | 37208-A | | |
| | | | | 9,89 € | 9,89 € | 10,80 € | 10,80 € | 12,54 € | 12,54 € | 13,45 € | 13,45 € | 17,78 € | 17,78 € | | |

Fachbreite 1.000 mm · Fachlast 150 kg

| | Höhe mm | Feldlast kg | Fachböden | Tiefe mm | | 300 | | 400 | | 500 | | 600 | | 800 | |
|--------------------|---|-----------------|-----------|------------|------------|------------|------------|------------|------------|------------|------------|------------|------------|-----|--|
| | | | | Grundregal | Anbauregal | Grundregal | Anbauregal | Grundregal | Anbauregal | Grundregal | Anbauregal | Grundregal | Anbauregal | | |
| verzinkt | 2.000 | GR 1.460 AR 730 | 5 | 10730 | 10735 | 10740 | 10745 | 10750 | 10755 | 10760 | 10765 | 10780 | 10785 | | |
| | | | | 81,70 € | 63,40 € | 90,45 € | 72,15 € | 98,30 € | 80,00 € | 106,55 € | 88,25 € | 123,40 € | 105,10 € | | |
| | 2.500 | GR 1.320 AR 660 | 6 | 10731 | 10736 | 10741 | 10746 | 10751 | 10756 | 10761 | 10766 | 10781 | 10786 | | |
| | | | | 99,92 € | 77,02 € | 110,42 € | 87,52 € | 119,84 € | 96,94 € | 129,74 € | 106,84 € | 149,96 € | 127,06 € | | |
| 3.000 | GR 1.200 AR 600 | 7 | 10732 | 10737 | 10742 | 10747 | 10752 | 10757 | 10762 | 10767 | 10782 | 10787 | | | |
| | | | 117,54 € | 90,34 € | 129,79 € | 102,59 € | 140,78 € | 113,58 € | 152,33 € | 125,13 € | 175,92 € | 148,72 € | | | |
| | Zusatzboden mit 8 Schrauben und Muttern | | | 17230-A | 17230-A | 17240-A | 17240-A | 17250-A | 17250-A | 17260-A | 17260-A | 17280-A | 17280-A | | |
| | | | | 9,98 € | 9,98 € | 11,73 € | 11,73 € | 13,30 € | 13,30 € | 14,95 € | 14,95 € | 18,32 € | 18,32 € | | |
| RAL 7035 lichtgrau | 2.000 | GR 1.460 AR 730 | 5 | 30630 | 30635 | 30640 | 30645 | 30650 | 30655 | 30660 | 30665 | 30680 | 30685 | | |
| | | | | 85,11 € | 66,43 € | 94,86 € | 76,18 € | 107,31 € | 88,63 € | 116,71 € | 98,03 € | 134,11 € | 115,43 € | | |
| | 2.500 | GR 1.320 AR 660 | 6 | 30631 | 30636 | 30641 | 30646 | 30651 | 30656 | 30661 | 30666 | 30681 | 30686 | | |
| | | | | 103,82 € | 80,56 € | 115,52 € | 92,26 € | 130,46 € | 107,20 € | 141,74 € | 118,48 € | 162,62 € | 139,36 € | | |
| 3.000 | GR 1.200 AR 600 | 7 | 30632 | 30637 | 30642 | 30647 | 30652 | 30657 | 30662 | 30667 | 30682 | 30687 | | | |
| | | | 122,41 € | 94,63 € | 136,06 € | 108,28 € | 153,49 € | 125,71 € | 166,65 € | 138,87 € | 191,01 € | 163,23 € | | | |
| | Zusatzboden mit 8 Schrauben und Muttern | | | 37230-A | 37230-A | 37240-A | 37240-A | 37250-A | 37250-A | 37260-A | 37260-A | 37280-A | 37280-A | | |
| | | | | 10,51 € | 10,51 € | 12,46 € | 12,46 € | 14,95 € | 14,95 € | 16,83 € | 16,83 € | 20,31 € | 20,31 € | | |

Fachbreite 1.300 mm · Fachlast 150 kg

| | Höhe mm | Feldlast kg | Fachböden | Tiefe mm | | 300 | | 400 | | 500 | | 600 | | 800 | |
|--------------------|---|-----------------|-----------|------------|------------|------------|------------|------------|------------|------------|------------|------------|------------|-----|--|
| | | | | Grundregal | Anbauregal | Grundregal | Anbauregal | Grundregal | Anbauregal | Grundregal | Anbauregal | Grundregal | Anbauregal | | |
| verzinkt | 2.000 | GR 1.460 AR 730 | 5 | 10730-130 | 10735-130 | 10740-130 | 10745-130 | 10750-130 | 10755-130 | 10760-130 | 10765-130 | 10780-130 | 10785-130 | | |
| | | | | 106,05 € | 87,75 € | 115,55 € | 97,25 € | 124,90 € | 106,60 € | 134,20 € | 115,90 € | 181,70 € | 163,40 € | | |
| | 2.500 | GR 1.320 AR 660 | 6 | 10731-130 | 10736-130 | 10741-130 | 10746-130 | 10751-130 | 10756-130 | 10761-130 | 10766-130 | 10781-130 | 10786-130 | | |
| | | | | 129,14 € | 106,24 € | 140,54 € | 117,64 € | 151,76 € | 128,86 € | 162,92 € | 140,02 € | 219,92 € | 197,02 € | | |
| 3.000 | GR 1.200 AR 600 | 7 | 10732-130 | 10737-130 | 10742-130 | 10747-130 | 10752-130 | 10757-130 | 10762-130 | 10767-130 | 10782-130 | 10787-130 | | | |
| | | | 151,63 € | 124,43 € | 164,93 € | 137,73 € | 178,02 € | 150,82 € | 191,04 € | 163,84 € | 257,54 € | 230,34 € | | | |
| | Zusatzboden mit 8 Schrauben und Muttern | | | 17530-A | 17530-A | 17540-A | 17540-A | 17550-A | 17550-A | 17560-A | 17560-A | 17580-A | 17580-A | | |
| | | | | 14,85 € | 14,85 € | 16,75 € | 16,75 € | 18,62 € | 18,62 € | 20,48 € | 20,48 € | 29,98 € | 29,98 € | | |
| RAL 7035 lichtgrau | 2.000 | GR 1.460 AR 730 | 5 | 30630-130 | 30635-130 | 30640-130 | 30645-130 | 30650-130 | 30655-130 | 30660-130 | 30665-130 | 30680-130 | 30685-130 | | |
| | | | | 115,76 € | 97,08 € | 124,51 € | 105,83 € | 143,76 € | 125,08 € | 152,61 € | 133,93 € | 217,91 € | 199,23 € | | |
| | 2.500 | GR 1.320 AR 660 | 6 | 30631-130 | 30636-130 | 30641-130 | 30646-130 | 30651-130 | 30656-130 | 30661-130 | 30666-130 | 30681-130 | 30686-130 | | |
| | | | | 140,60 € | 117,34 € | 151,10 € | 127,84 € | 174,20 € | 150,94 € | 184,82 € | 161,56 € | 263,18 € | 239,92 € | | |
| 3.000 | GR 1.200 AR 600 | 7 | 30632-130 | 30637-130 | 30642-130 | 30647-130 | 30652-130 | 30657-130 | 30662-130 | 30667-130 | 30682-130 | 30687-130 | | | |
| | | | 165,32 € | 137,54 € | 177,57 € | 149,79 € | 204,52 € | 176,74 € | 216,91 € | 189,13 € | 308,33 € | 280,55 € | | | |
| | Zusatzboden mit 8 Schrauben und Muttern | | | 37530-A | 37530-A | 37540-A | 37540-A | 37550-A | 37550-A | 37560-A | 37560-A | 37580-A | 37580-A | | |
| | | | | 16,64 € | 16,64 € | 18,39 € | 18,39 € | 22,24 € | 22,24 € | 24,01 € | 24,01 € | 37,07 € | 37,07 € | | |

GR = Grundregal / AR = Anbauregal · Bei Kombinationen von Grund- und Anbauregalen reduzieren sich die angegebenen Feldlasten der Grundregale um je 50% der Katalogwerte!

Alle Preise ohne Bestückung. Die Tabellen zeigen Bestellbeispiele. Weitere Abmessungen und Ausführungen auf Anfrage.

Stecksystem

Schraubsystem

Büroregale

Weitspannregale

Palettenregale

Kragarmregale

Regalanlagen & Bühnen

Komplettregale

beidseitig nutzbar · 40 mm Kantenhöhe

Aussteifung durch Eckwinkel

MULTIplus250

Der Kraftprotz

- 250 kg Fachlast: zum Beispiel für Kanister, Folienrollen, Kabelgebilde
- 40 mm Kantenhöhe

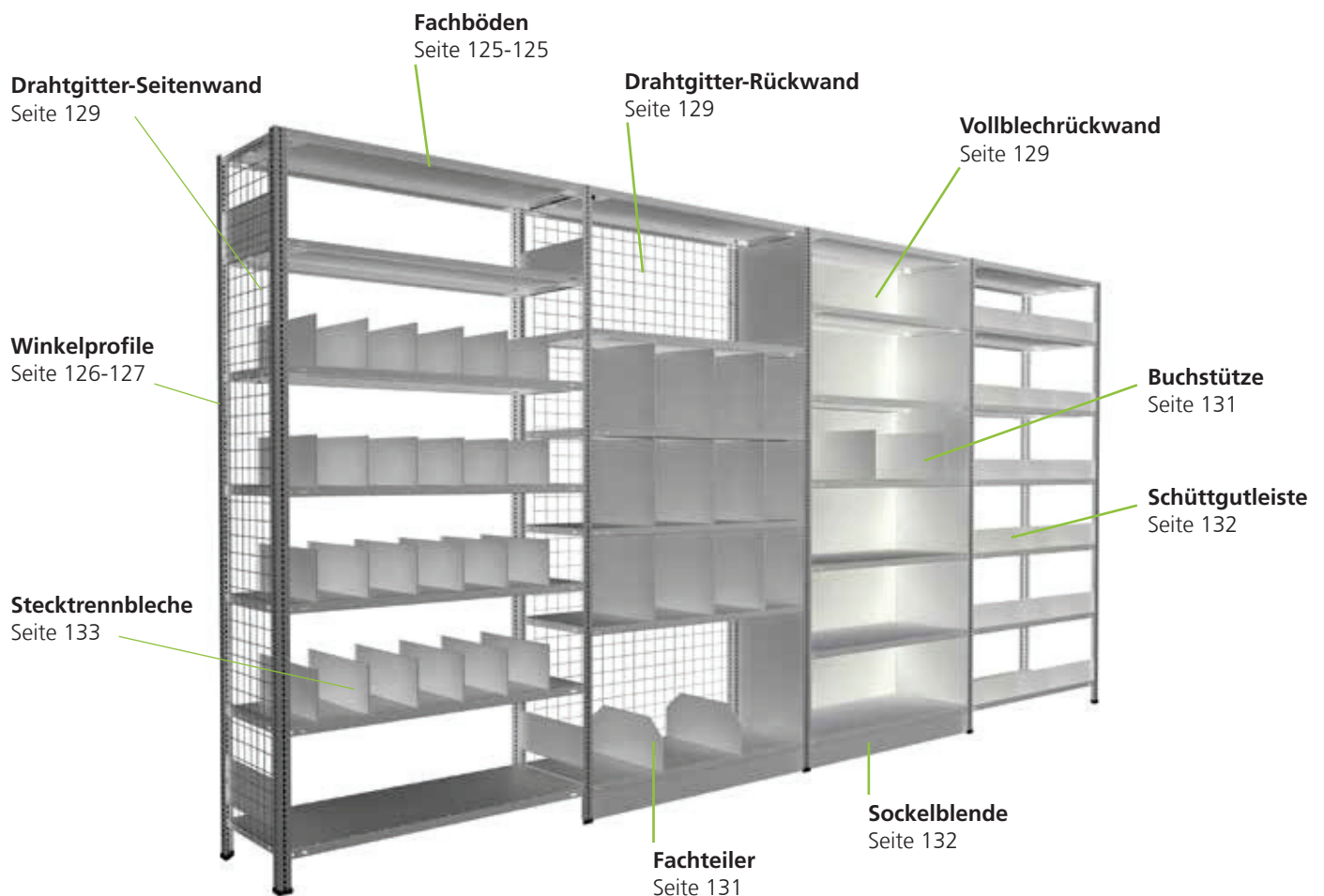



Komplettregale MULTIplus250

Fachbreite 750 mm · Fachlast 250 kg

| | Tiefe mm | | | 300 | | 400 | | 500 | | 600 | | 800 | |
|---|----------|----------------------|-----------|------------|------------|------------|------------|------------|------------|------------|------------|------------|------------|
| | Höhe mm | Feldlast kg | Fachböden | Grundregal | Anbauregal | Grundregal | Anbauregal | Grundregal | Anbauregal | Grundregal | Anbauregal | Grundregal | Anbauregal |
| verzinkt | 2.000 | GR 2.330 AR 1.170 | 5 | 10930-75 | 10935-75 | 10940-75 | 10945-75 | 10950-75 | 10955-75 | 10960-75 | 10965-75 | 10980-75 | 10985-75 |
| | | | | 100,04 € | 72,32 € | 106,69 € | 78,97 € | 113,14 € | 85,42 € | 119,69 € | 91,97 € | 142,49 € | 114,77 € |
| | 2.500 | GR 1.960 AR 980 | 6 | 10931-75 | 10936-75 | 10941-75 | 10946-75 | 10951-75 | 10956-75 | 10961-75 | 10966-75 | 10981-75 | 10986-75 |
| | | | | 119,12 € | 86,32 € | 127,10 € | 94,30 € | 134,84 € | 102,04 € | 142,70 € | 109,90 € | 170,06 € | 137,26 € |
| | 3.000 | GR 1.950 AR 970 | 7 | 10932-75 | 10937-75 | 10942-75 | 10947-75 | 10952-75 | 10957-75 | 10962-75 | 10967-75 | 10982-75 | 10987-75 |
| 145,56 € | | | | 113,31 € | 154,87 € | 113,31 € | 163,90 € | 122,34 € | 173,07 € | 131,51 € | 204,99 € | 163,43 € | |
| Zusatzboden mit 8 Schrauben und Muttern | | | 17303-A | 17303-A | 17304-A | 17304-A | 17305-A | 17305-A | 17306-A | 17306-A | 17308-A | 17308-A | |
| | | | 10,36 € | 10,36 € | 11,69 € | 11,69 € | 12,98 € | 12,98 € | 14,29 € | 14,29 € | 18,85 € | 18,85 € | |
| RAL 7035 lichtgrau | 2.000 | GR 2.330 AR 1.170 | 5 | 30830-75 | 30835-75 | 30840-75 | 30845-75 | 30850-75 | 30855-75 | 30860-75 | 30865-75 | 30880-75 | 30885-75 |
| | | | | 106,20 € | 78,10 € | 113,10 € | 85,00 € | 120,25 € | 92,15 € | 127,55 € | 99,45 € | 152,80 € | 124,70 € |
| | 2.500 | GR 1.960 AR 980 | 6 | 30831-75 | 30836-75 | 30841-75 | 30846-75 | 30851-75 | 30856-75 | 30861-75 | 30866-75 | 30881-75 | 30886-75 |
| | | | | 126,64 € | 93,32 € | 134,92 € | 101,60 € | 143,50 € | 110,18 € | 152,26 € | 118,94 € | 182,56 € | 149,24 € |
| | 3.000 | GR 1.950 AR 970 | 7 | 30832-75 | 30837-75 | 30842-75 | 30847-75 | 30852-75 | 30857-75 | 30862-75 | 30867-75 | 30882-75 | 30887-75 |
| 154,32 € | | | | 112,16 € | 163,98 € | 121,82 € | 173,99 € | 131,83 € | 184,21 € | 142,05 € | 219,56 € | 177,40 € | |
| Zusatzboden mit 8 Schrauben und Muttern | | | 37303-A | 37303-A | 37304-A | 37304-A | 37305-A | 37305-A | 37306-A | 37306-A | 37308-A | 37308-A | |
| | | | 11,44 € | 11,44 € | 12,82 € | 12,82 € | 14,25 € | 14,25 € | 15,71 € | 15,71 € | 20,76 € | 20,76 € | |

Fachbreite 1.000 mm · Fachlast 250 kg

| | Tiefe mm | | | 300 | | 400 | | 500 | | 600 | | 800 | |
|---|----------|----------------------|-----------|------------|------------|------------|------------|------------|------------|------------|------------|------------|------------|
| | Höhe mm | Feldlast kg | Fachböden | Grundregal | Anbauregal | Grundregal | Anbauregal | Grundregal | Anbauregal | Grundregal | Anbauregal | Grundregal | Anbauregal |
| verzinkt | 2.000 | GR 2.330 AR 1.170 | 5 | 10930 | 10935 | 10940 | 10945 | 10950 | 10955 | 10960 | 10965 | 10980 | 10985 |
| | | | | 110,09 € | 82,37 € | 120,24 € | 92,52 € | 132,99 € | 105,27 € | 142,69 € | 114,97 € | 161,39 € | 133,67 € |
| | 2.500 | GR 1.960 AR 980 | 6 | 10931 | 10936 | 10941 | 10946 | 10951 | 10956 | 10961 | 10966 | 10981 | 10986 |
| | | | | 131,18 € | 98,38 € | 143,36 € | 110,56 € | 158,66 € | 125,86 € | 170,30 € | 137,50 € | 192,74 € | 159,94 € |
| | 3.000 | GR 1.950 AR 970 | 7 | 10932 | 10937 | 10942 | 10947 | 10952 | 10957 | 10962 | 10967 | 10982 | 10987 |
| 159,63 € | | | | 118,07 € | 173,84 € | 132,28 € | 191,69 € | 150,13 € | 205,27 € | 163,71 € | 231,45 € | 189,89 € | |
| Zusatzboden mit 8 Schrauben und Muttern | | | 17330-A | 17330-A | 17340-A | 17340-A | 17350-A | 17350-A | 17360-A | 17360-A | 17380-A | 17380-A | |
| | | | 12,37 € | 12,37 € | 14,40 € | 14,40 € | 16,95 € | 16,95 € | 18,89 € | 18,89 € | 22,63 € | 22,63 € | |
| RAL 7035 lichtgrau | 2.000 | GR 2.330 AR 1.170 | 5 | 30830 | 30835 | 30840 | 30845 | 30850 | 30855 | 30860 | 30865 | 30880 | 30885 |
| | | | | 118,30 € | 90,20 € | 125,05 € | 96,95 € | 140,15 € | 112,05 € | 153,20 € | 125,10 € | 166,75 € | 138,65 € |
| | 2.500 | GR 1.960 AR 980 | 6 | 30831 | 30836 | 30841 | 30846 | 30851 | 30856 | 30861 | 30866 | 30881 | 30886 |
| | | | | 141,16 € | 107,84 € | 149,26 € | 115,94 € | 167,38 € | 134,06 € | 183,04 € | 149,72 € | 199,30 € | 165,98 € |
| | 3.000 | GR 1.950 AR 970 | 7 | 30832 | 30837 | 30842 | 30847 | 30852 | 30857 | 30862 | 30867 | 30882 | 30887 |
| 171,26 € | | | | 129,10 € | 180,71 € | 138,55 € | 201,85 € | 159,69 € | 220,12 € | 177,96 € | 239,09 € | 196,93 € | |
| Zusatzboden mit 8 Schrauben und Muttern | | | 37330-A | 37330-A | 37340-A | 37340-A | 37350-A | 37350-A | 37360-A | 37360-A | 37380-A | 37380-A | |
| | | | 13,86 € | 13,86 € | 15,21 € | 15,21 € | 18,23 € | 18,23 € | 20,84 € | 20,84 € | 23,55 € | 23,55 € | |

Fachbreite 1.300 mm · Fachlast 250 kg

| | Tiefe mm | | | 300 | | 400 | | 500 | | 600 | | 800 | |
|---|----------|----------------------|-----------|------------|------------|------------|------------|------------|------------|------------|------------|------------|------------|
| | Höhe mm | Feldlast kg | Fachböden | Grundregal | Anbauregal | Grundregal | Anbauregal | Grundregal | Anbauregal | Grundregal | Anbauregal | Grundregal | Anbauregal |
| verzinkt | 2.000 | GR 2.330 AR 1.170 | 5 | 10930-130 | 10935-130 | 10940-130 | 10945-130 | 10950-130 | 10955-130 | 10960-130 | 10965-130 | 10980-130 | 10985-130 |
| | | | | 131,64 € | 103,92 € | 143,79 € | 116,07 € | 155,84 € | 128,12 € | 167,99 € | 140,27 € | 214,49 € | 186,77 € |
| | 2.500 | GR 1.960 AR 980 | 6 | 10931-130 | 10936-130 | 10941-130 | 10946-130 | 10951-130 | 10956-130 | 10961-130 | 10966-130 | 10981-130 | 10986-130 |
| | | | | 157,04 € | 124,24 € | 171,62 € | 138,82 € | 186,08 € | 153,28 € | 200,66 € | 167,86 € | 256,46 € | 223,66 € |
| | 3.000 | GR 1.950 AR 970 | 7 | 10932-130 | 10937-130 | 10942-130 | 10947-130 | 10952-130 | 10957-130 | 10962-130 | 10967-130 | 10982-130 | 10987-130 |
| 189,80 € | | | | 148,24 € | 206,81 € | 165,25 € | 223,68 € | 182,12 € | 240,69 € | 199,13 € | 305,79 € | 264,23 € | |
| Zusatzboden mit 8 Schrauben und Muttern | | | 17630-A | 17630-A | 17640-A | 17640-A | 17650-A | 17650-A | 17660-A | 17660-A | 17680-A | 17680-A | |
| | | | 16,68 € | 16,68 € | 19,11 € | 19,11 € | 21,52 € | 21,52 € | 23,95 € | 23,95 € | 33,25 € | 33,25 € | |
| RAL 7035 lichtgrau | 2.000 | GR 2.330 AR 1.170 | 5 | 30830-130 | 30835-130 | 30840-130 | 30845-130 | 30850-130 | 30855-130 | 30860-130 | 30865-130 | 30880-130 | 30885-130 |
| | | | | 145,70 € | 117,60 € | 158,35 € | 130,25 € | 179,45 € | 151,35 € | 192,10 € | 164,00 € | 249,05 € | 220,95 € |
| | 2.500 | GR 1.960 AR 980 | 6 | 30831-130 | 30836-130 | 30841-130 | 30846-130 | 30851-130 | 30856-130 | 30861-130 | 30866-130 | 30881-130 | 30886-130 |
| | | | | 174,04 € | 140,72 € | 189,22 € | 155,90 € | 214,54 € | 181,22 € | 229,72 € | 196,40 € | 298,06 € | 264,74 € |
| | 3.000 | GR 1.950 AR 970 | 7 | 30832-130 | 30837-130 | 30842-130 | 30847-130 | 30852-130 | 30857-130 | 30862-130 | 30867-130 | 30882-130 | 30887-130 |
| 209,62 € | | | | 167,46 € | 227,33 € | 185,17 € | 256,87 € | 214,71 € | 274,58 € | 232,42 € | 354,31 € | 312,15 € | |
| Zusatzboden mit 8 Schrauben und Muttern | | | 37630-A | 37630-A | 37640-A | 37640-A | 37650-A | 37650-A | 37660-A | 37660-A | 37680-A | 37680-A | |
| | | | 19,34 € | 19,34 € | 21,87 € | 21,87 € | 26,09 € | 26,09 € | 28,62 € | 28,62 € | 40,01 € | 40,01 € | |

GR = Grundregal / AR = Anbauregal · Bei Kombinationen von Grund- und Anbauregalen reduzieren sich die angegebenen Feldlasten der Grundregale um je 50% der Katalogwerte!

Alle Preise ohne Bestückung. Die Tabellen zeigen Bestellbeispiele. Weitere Abmessungen und Ausführungen auf Anfrage.

Stecksystem
Schraubsystem
Büroregale
Weitspannregale
Palettenregale
Kragarmregale
Regalanlagen & Bühnen

» MULTiplus Fachböden

hohe Qualität und Belastbarkeit

Stecksystem

Schraubsystem

Büroregale

Weitspannregale

Palettenregale

Kragarmregale

Regalanlagen & Bühnen

■ **Umweltfreundliche Verbindungstechnik:**
Durchsetzfugen statt schweißen

■ **Optimierte Kastenform**
erhöht die Tragkraft
je Fachboden um
bis zu 25 %

■ **Zusätzliche Aussteifung** durch
Materialverdopplung an den
Auflagekanten

■ **Maximale Stabilität** durch
Führen des Kastenprofils bis
in die Ecken

■ **Hohe Stabilität** durch
dreifache Abkantung
des Materials in Tiefen-
richtung

■ **Transportsicherung**
durch Stapelnocken

■ **Knarrenlochung** zur
leichten Montage im
Schraubsystem

■ **Systemlochung**
zum leichten Anbringen von Zubehör
wie zum Beispiel Stecktrennbleche
oder Draht-Steckgitter.
Abstand der Systemlochung: 50 mm

Kantenhöhen

MULTiplus85 / MULTiplus150
25 mm Kantenhöhe

MULTiplus250
40 mm Kantenhöhe

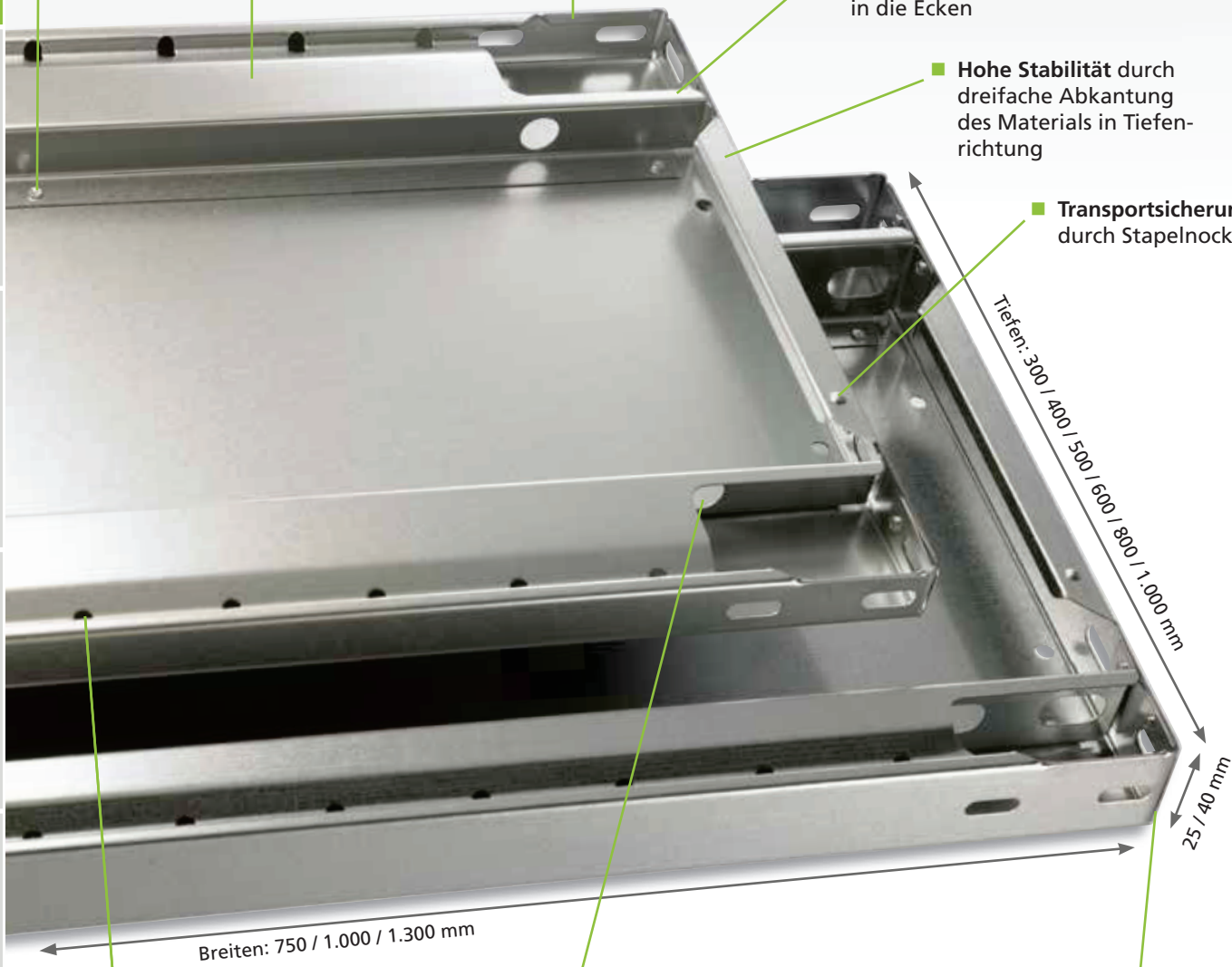

MULTIplus150

Kantenhöhe 25 mm · Fachlast 150 kg

| | Tiefe mm | Fachbreite mm | | | | | |
|--------------------|----------|---------------|---------|----------|---------|----------|---------|
| | | 750 mm | | 1.000 mm | | 1.300 mm | |
| verzinkt | 300 | 17203 ■ | 7,89 € | 17230 ■ | 9,02 € | 17530 ■ | 13,89 € |
| | 400 | 17204 ■ | 8,84 € | 17240 ■ | 10,77 € | 17540 ■ | 15,79 € |
| | 500 | 17205 ■ | 9,79 € | 17250 ■ | 12,34 € | 17550 ■ | 17,66 € |
| | 600 | 17206 ■ | 10,72 € | 17260 ■ | 13,99 € | 17560 ■ | 19,52 € |
| | 800 | 17208 ■ | 15,04 € | 17280 ■ | 17,36 € | 17580 ■ | 29,02 € |
| RAL 7035 lichtgrau | 300 | 37203 ■ | 8,93 € | 37230 ■ | 9,55 € | 37530 ■ | 15,68 € |
| | 400 | 37204 ■ | 9,84 € | 37240 ■ | 11,50 € | 37540 ■ | 17,43 € |
| | 500 | 37205 ■ | 11,58 € | 37250 ■ | 13,99 € | 37550 ■ | 21,28 € |
| | 600 | 37206 ■ | 12,49 € | 37260 ■ | 15,87 € | 37560 ■ | 23,05 € |
| | 800 | 37208 ■ | 16,82 € | 37280 ■ | 19,35 € | 37580 ■ | 36,11 € |

MULTIplus250

Kantenhöhe 40 mm · Fachlast 250 kg

| | Tiefe mm | Fachbreite mm | | | | | |
|--------------------|----------|---------------|---------|----------|---------|----------|---------|
| | | 750 mm | | 1.000 mm | | 1.300 mm | |
| verzinkt | 300 | 17303 ■ | 8,92 € | 17330 ■ | 10,93 € | 17630 ■ | 15,24 € |
| | 400 | 17304 ■ | 10,25 € | 17340 ■ | 12,96 € | 17640 ■ | 17,67 € |
| | 500 | 17305 ■ | 11,54 € | 17350 ■ | 15,51 € | 17650 ■ | 20,08 € |
| | 600 | 17306 ■ | 12,85 € | 17360 ■ | 17,45 € | 17660 ■ | 22,51 € |
| | 800 | 17308 ■ | 17,41 € | 17380 ■ | 21,19 € | 17680 ■ | 31,81 € |
| | 1.000 | | | 17395 ■ | 24,60 € | | |
| RAL 7035 lichtgrau | 300 | 37303 ■ | 10,00 € | 37330 ■ | 12,42 € | 37630 ■ | 17,90 € |
| | 400 | 37304 ■ | 11,38 € | 37340 ■ | 13,77 € | 37640 ■ | 20,43 € |
| | 500 | 37305 ■ | 12,81 € | 37350 ■ | 16,79 € | 37650 ■ | 24,65 € |
| | 600 | 37306 ■ | 14,27 € | 37360 ■ | 19,40 € | 37660 ■ | 27,18 € |
| | 800 | 37308 ■ | 19,32 € | 37380 ■ | 22,11 € | 37680 ■ | 38,57 € |
| | 1.000 | | | 37395 ■ | 29,47 € | | |

MULTIplus85 NEU

Kantenhöhe 25 mm · Fachlast 85 kg

| | Tiefe mm | Fachbreite mm | | | | | |
|--------------------|----------|---------------|--------|----------|---------|----------|---------|
| | | 750 mm | | 1.000 mm | | 1.300 mm | |
| verzinkt | 300 | 11023 ■ | 7,08 € | 11333 ■ | 8,31 € | 11053 ■ | 11,24 € |
| | 350 | 11028 ■ | 7,66 € | 11332 ■ | 9,01 € | | |
| | 400 | | | 11344 ■ | 9,68 € | | |
| | 500 | | | 11355 ■ | 11,04 € | | |
| | 600 | | | 11366 ■ | 12,44 € | | |
| RAL 7035 lichtgrau | 300 | 30023 ■ | 8,14 € | 31330 ■ | 9,30 € | 30053 ■ | 12,84 € |
| | 350 | 30028 ■ | 8,71 € | 31331 ■ | 9,89 € | | |
| | 400 | | | 31340 ■ | 10,60 € | | |
| | 500 | | | 31350 ■ | 12,74 € | | |
| | 600 | | | 31360 ■ | 14,02 € | | |

» Winkelprofile

variable Klassiker im schlanken Design

Stecksystem

Schraubsystem

Büroregale

Weißspannregale

Palettenregale

Kragarmregale

Regalanlagen & Bühnen

25 mm Lochung und Kantenhöhe

Optimale Kombination der 25 mm-Rasterlochung der **MULTIplus** T-Profile und der 25 mm-Kantenhöhe der **MULTIplus85** und **MULTIplus150** Fachböden



■ **Systemlochung**
zum einfachen Anschluss
der Systemkomponenten

■ **Schlankes Design**
dadurch geringe Aufbaumaße
bei langen Regalreihen

■ **Flexibel in der Höhe**
durch das 25 mm-Raster

■ **Maximale Stabilität** durch
angepasste Materialstärken

■ **2 Farben**
in verzinkt und in
RAL 7035 lichtgrau
erhältlich

■ **35 x 35 mm Winkelprofil**
für Regale mit **MULTIplus85**
und **MULTIplus150** Fachböden

■ **40 x 40 mm Winkelprofil**
für Regale mit **MULTIplus250**
Fachböden

■ **60 x 45 mm Winkelprofil**
für Bühnenbau und
Sonderkonstruktionen

Winkelprofile

schraubbar

- 35 x 35 mm und 40 x 40 mm Winkelprofile für den Aufbau von Schraubregalen
- 60 x 45 mm Winkelprofile für Bühnenbau und Sonderkonstruktionen
- verzinkt und RAL 7035 lichtgrau

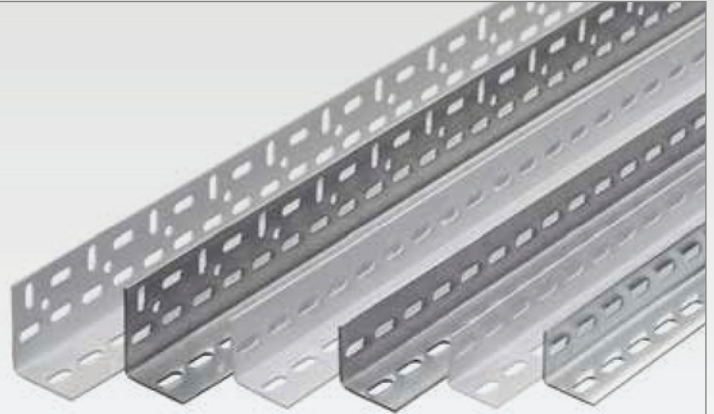

| | Breite mm | Tiefe mm | Materialstärke mm | für Fachboden | Höhe mm | | | | | | |
|--------------------|-----------|----------|-------------------|-----------------------------|-------------------|-------------------|-------------------|--------------------|--------------------|--------------------|--------------------|
| | | | | | 1.800 | 2.000 | 2.300 | 2.500 | 3.000 | 4.000 | 4.500 |
| verzinkt | 35 | 35 | 1,5 | MULTIplus85 MULTIplus150 | 13203 ■ 4,77 € | 13200 ■ 5,29 € | 13230 ■ 6,27 € | 13250 ■ 7,35 € | 13300 ■ 8,46 € | | |
| | 40 | 40 | 2,0 | MULTIplus250 | | 11200 ■ 7,61 € | 11230 ■ 8,69 € | 11250 ■ 9,79 € | 11300 ■ 12,77 € | 11301 ■ 17,16 € | 11302 ■ 19,77 € |
| | 60 | 45 | 2,0 | für Sonderkonstruktionen | | 11305 ■ 9,55 € | | 11304 ■ 12,72 € | 11306 ■ 15,20 € | 11307 ■ 20,49 € | 11308 ■ 23,94 € |
| RAL 7035 lichtgrau | 35 | 35 | 1,5 | MULTIplus85 MULTIplus150 | 32203 ■ 4,91 € | 32200 ■ 5,48 € | 32230 ■ 6,40 € | 32250 ■ 7,53 € | 32300 ■ 8,75 € | | |
| | 40 | 40 | 2,0 | MULTIplus250 | | 30200 ■ 7,80 € | 30230 ■ 8,94 € | 30250 ■ 10,05 € | 30300 ■ 13,07 € | 30301 ■ 19,73 € | 30302 ■ 22,73 € |
| | 60 | 45 | 2,0 | für Sonderkonstruktionen | | 30305 ■ 9,73 € | | 30304 ■ 13,13 € | 30306 ■ 15,75 € | 30307 ■ 21,10 € | 30308 ■ 24,26 € |

Beidseitig nutzbar? Na klar!



Alle Regale im Schraubsystem werden mit Eckwinkeln ausgesteift und sind daher immer beidseitig nutzbar. Die Regale können somit von vorne und von hinten bedient werden.



Zubehör

Regalkomponenten im Überblick

Komponenten und Einzelteile

Stecksystem

Schraubsystem

Büroregale

Weitspannregale

Palettenregale

Kragarmregale

Regalanlagen & Bühnen



**Kunststoff-Füße
für Schraubsystem**

- zum einfachen Einstecken in das Winkelprofil
- zum Schutz der Bodenoberfläche
- schwarz

| für Winkelprofile mm | | | |
|----------------------|-------|---|--------|
| 35 / 35 | 10311 | ■ | 0,26 € |
| 40 / 40 | 10312 | ■ | 0,26 € |

**Stahl-Füße
für Schraubsystem**

- zum sicheren Stand und zur Bodenbefestigung
- auch als Doppelfuß für Doppelregale erhältlich
- zur Verschraubung mit dem Winkelprofil
- verzinkt

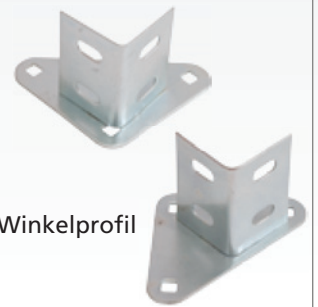

| für Winkelprofile mm | Einfach-Stahlfuß | | Doppel-Stahlfuß | | | |
|----------------------|------------------|---|-----------------|-------|---|--------|
| 35 / 35 und 40 / 40 | 10310 | ■ | 0,97 € | 10318 | ■ | 0,97 € |
| Unterlegplatte 2 mm | 10375 | ■ | 0,34 € | 10375 | ■ | 0,34 € |



**Flachkopfschrauben
für Schraubsystem
MULTIplus85 / MULTIplus150**

- mit Innensechskant
- Bundmutter mit Sperrverzahnung

Bei Verschraubungen mit Eckwinkeln bitte Schrauben M6x16 bestellen.

| Größe | VE | | | |
|-------|----|----------|---|--------|
| M6x12 | 50 | 10360 | ■ | 5,35 € |
| | 10 | 10360-10 | ■ | 1,34 € |
| M6x16 | 50 | 10361 | ■ | 6,14 € |
| | 10 | 10361-10 | ■ | 1,53 € |

**Sechskantschrauben
für Schraubsystem
MULTIplus250**

- Bundmutter mit Sperrverzahnung

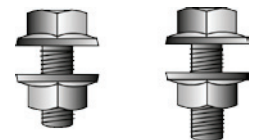

Bei Verschraubungen mit Eckwinkeln bitte Schrauben M6x16 bestellen.

| Größe | VE | | | |
|-------|----|----------|---|--------|
| M6x12 | 50 | 10323 | ■ | 7,72 € |
| | 10 | 10323-10 | ■ | 1,93 € |
| M6x16 | 50 | 10325 | ■ | 8,26 € |
| | 10 | 10325-10 | ■ | 2,09 € |
| M6x20 | 50 | 10326 | ■ | 9,12 € |



**Eckwinkel
für Schraubsystem**

- zur Aussteifung aller Schraubsystem-Regale
- 3 Schrauben erforderlich, je nach Einsatz Linsen- oder Sechskantschrauben
- für alle Fachböden
- verzinkt

| | | |
|-------|---|--------|
| 10313 | ■ | 0,16 € |
|-------|---|--------|

**Schraubanker
für Stahlfuß**

- zur Kippsicherung der Regale
- zur Verschraubung mit dem Stahlfuß am Boden
- verzinkt



| | | |
|-------|---|--------|
| 19956 | ■ | 1,23 € |
|-------|---|--------|

Vollblech-Seitenwände
für Grund- und Anbauregale

- passend für Winkelprofile
- flexibel durch 2 kombinierbare Höhen
- verzinkt und RAL 7035 lichtgrau

| | Höhe mm | Tiefe mm | | | | | | | | | | | |
|---------------|---------|----------|---------|-----------|---------|---------|---------|---------|---------|---------|---------|-----------|---------|
| | | 300 | | 350 | | 400 | | 500 | | 600 | | 800 | |
| ver- zinkt | 1.050 | 12346 ■ | 7,86 € | 12346-A ■ | 8,84 € | 12347 ■ | 9,83 € | 12348 ■ | 12,18 € | 12349 ■ | 13,95 € | 12350-A ■ | 17,99 € |
| | 1.300 | 12400 ■ | 10,21 € | 12400-A ■ | 11,50 € | 12401 ■ | 12,77 € | 12402 ■ | 15,80 € | 12403 ■ | 18,13 € | 12404-A ■ | 23,34 € |
| RAL 7035 | 1.050 | 32316 ■ | 9,35 € | 32316-A ■ | 10,34 € | 32317 ■ | 11,31 € | 32318 ■ | 13,62 € | 32319 ■ | 15,39 € | 32320-A ■ | 19,46 € |
| | 1.300 | 32410 ■ | 12,18 € | 32410-A ■ | 13,43 € | 32411 ■ | 14,70 € | 32412 ■ | 17,72 € | 32413 ■ | 20,00 € | 32414-A ■ | 24,69 € |

Vollblech-Rückwände
für Grund- und Anbauregale

- flexibel durch 3 kombinierbare Höhen
- inkl. H-Leiste zur einfachen Montage
- verzinkt und RAL 7035 lichtgrau

| | Breite mm | 750 | | 785 | | 1.000 | | 1.035 | | 1.300 | | 1.335 | |
|--------------------------|-----------|-------------|------------|------------|------------|------------|------------|------------|------------|------------|------------|------------|---------|
| | | passend für | | | | | | | | | | | |
| | | Höhe mm | Grundregal | Anbauregal | Grundregal | Anbauregal | Grundregal | Anbauregal | Grundregal | Anbauregal | Grundregal | Anbauregal | |
| ver- zinkt | 500 | 12356 ■ | 8,67 € | 12358 ■ | 9,43 € | 12352 ■ | 11,61 € | 12354 ■ | 11,76 € | 12376 ■ | 15,10 € | 12406 ■ | 15,30 € |
| | 1.000 | 12357 ■ | 16,86 € | 12359 ■ | 17,70 € | 12353 ■ | 22,02 € | 12355 ■ | 22,81 € | 12379 ■ | 22,89 € | 12409 ■ | 23,66 € |
| | 1.300 | 12342 ■ | 20,40 € | 12344 ■ | 21,36 € | 12343 ■ | 27,00 € | 12345 ■ | 27,92 € | 12377 ■ | 28,61 € | 12407 ■ | 29,65 € |
| RAL 7035 lichtgrau | 500 | 32326 ■ | 9,73 € | 32328 ■ | 10,53 € | 32322 ■ | 13,07 € | 32324 ■ | 13,23 € | 32376 ■ | 16,98 € | 32406 ■ | 17,17 € |
| | 1.000 | 32327 ■ | 18,24 € | 32329 ■ | 18,87 € | 32323 ■ | 23,11 € | 32325 ■ | 24,15 € | 32346 ■ | 24,06 € | 32347 ■ | 25,09 € |
| | 1.300 | 32342 ■ | 22,71 € | 32344 ■ | 23,76 € | 32343 ■ | 29,19 € | 32345 ■ | 30,15 € | 32377 ■ | 30,05 € | 32407 ■ | 31,39 € |



Stecksystem

Schraubsystem

Büroregale

Drahtgitter-Seitenwände
für Grund- und Anbauregale

- Masche 50 x 50 x 3 mm
- inkl. Befestigungshaken
- glanzverzinkt

| | Höhe x Tiefe mm | für Regaltiefe mm | | |
|---------------|-----------------|-------------------|-----------|---------|
| | | | | |
| glanzverzinkt | 1.950 x 200 | 300 | 12453-A ■ | 20,42 € |
| | 1.950 x 300 | 400 | 12455-A ■ | 23,30 € |
| | 1.950 x 400 | 500 | 12457-A ■ | 26,19 € |
| | 1.950 x 500 | 600 | 12459-A ■ | 29,08 € |
| | 1.950 x 700 | 800 | 12461-A ■ | 36,06 € |

Drahtgitter-Rückwände
für Grund- und Anbauregale

- Masche 50 x 50 x 3 mm
- inkl. Befestigungshaken
- glanzverzinkt

| | Höhe x Breite mm | für Regalbreite mm | | |
|---------------|------------------|--------------------|------------|------------|
| | | | Grundregal | Anbauregal |
| glanzverzinkt | 1.950 x 650 | 750 | 12448-B ■ | 33,18 € |
| | 1.950 x 900 | 1.000 | 12451-B ■ | 42,99 € |
| | 1.950 x 1.200 | 1.300 | 12452-B ■ | 54,71 € |



Weitspannregale

Palettenregale

Kragarmregale

Regalanlagen & Bühnen

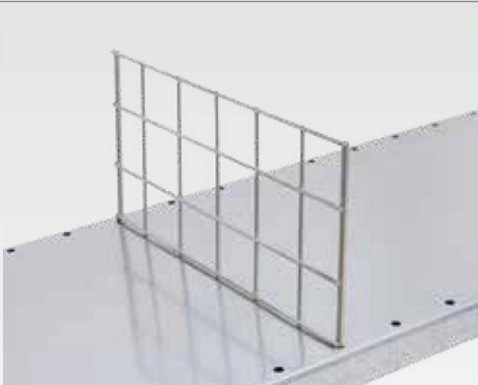

Auftragsbezogene Fertigung, Rücknahme ausgeschlossen.

Draht-Steckgitter für MULTIplus Fachböden

- Unterteilung der Fachböden zur optimalen Lagerung von Kleinteilen
- einfaches Einstecken in die **MULTIplus** Systemlochung
- Maschenweite 45 / 50 x 50 mm
- kombinierbar mit Draht-Schüttgutleiste
- glanzverzinkt

für MULTIplus85 und MULTIplus150 Fachböden · 25 mm Kante

| | Tiefe mm | Höhe mm | | |
|----------|----------|---------|------------|--------|
| verzinkt | 300 | 140 | 12425-25 ■ | 4,13 € |
| | 400 | | 12426-25 ■ | 4,38 € |
| | 500 | | 12427-25 ■ | 4,86 € |
| | 600 | | 12428-25 ■ | 6,32 € |

für MULTIplus250 Fachböden · 40 mm Kante

| | Tiefe mm | Höhe mm | | |
|----------|----------|---------|------------|--------|
| verzinkt | 300 | 140 | 12425-40 ■ | 4,13 € |
| | 400 | | 12426-40 ■ | 4,38 € |
| | 500 | | 12427-40 ■ | 4,86 € |
| | 600 | | 12428-40 ■ | 6,32 € |

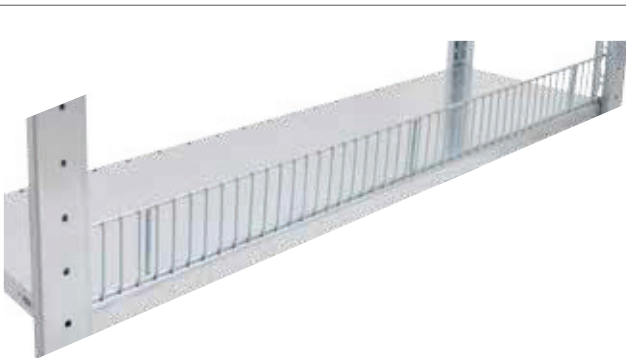

Draht-Schüttgutleiste für MULTIplus Fachböden

- verhindert das Durchrutschen und Herausfallen der Lagerware
- einfaches Einstecken in die **MULTIplus** Systemlochung
- Maschenweite 20 mm
- kombinierbar mit Draht-Steckgitter
- glanzverzinkt

für MULTIplus85 und MULTIplus150 Fachböden · 25 mm Kante

| | Breite mm | Höhe mm | | |
|----------|-----------|---------|------------|---------|
| verzinkt | 750 | 80 | 12576-25 ■ | 9,17 € |
| | 1.000 | | 12577-25 ■ | 10,41 € |
| | 1.300 | | 12578-25 ■ | 12,16 € |

für MULTIplus250 Fachböden · 40 mm Kante

| | Breite mm | Höhe mm | | |
|----------|-----------|---------|------------|---------|
| verzinkt | 750 | 80 | 12576-40 ■ | 9,17 € |
| | 1.000 | | 12577-40 ■ | 10,41 € |
| | 1.300 | | 12578-40 ■ | 12,16 € |

Fachteiler
für MULTIplus Fachböden

- auf den Fachböden frei verschiebbar
- freistehend
- in Längsrichtung stufenlos verstellbar
- RAL 7035 lichtgrau

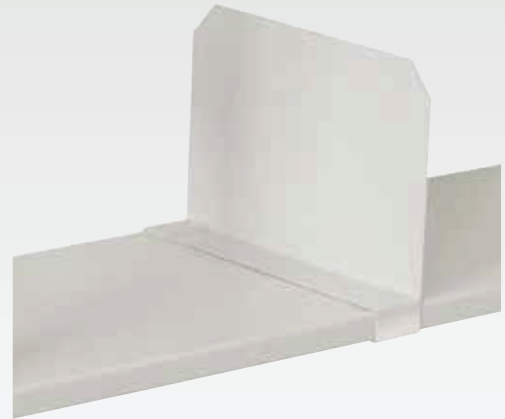

für MULTIplus85 und MULTIplus150 Fachböden · 25 mm Kante

| RAL 7035 lichtgrau | Tiefe mm | Höhe mm | | |
|-----------------------|------------|---------|--------|--|
| | 300 | 200 | | |
| 400 | 33436-25 ■ | | 7,84 € | |
| 500 | 33437-25 ■ | | 8,46 € | |
| 600 | 33438-25 ■ | | 9,23 € | |

für MULTIplus250 Fachböden · 40 mm Kante

| RAL 7035 lichtgrau | Tiefe mm | Höhe mm | | |
|-----------------------|------------|---------|--------|--|
| | 300 | 200 | | |
| 400 | 33436-40 ■ | | 7,84 € | |
| 500 | 33437-40 ■ | | 8,46 € | |
| 600 | 33438-40 ■ | | 9,23 € | |

Buchstütze
für MULTIplus Fachböden

- frei verschiebbar
- freistehend, lose
- auch als seitliche Begrenzung einsetzbar
- RAL 7035 lichtgrau



| RAL 7035 lichtgrau | für Regaltiefe mm | Maße | | | |
|-----------------------|----------------------|----------|---------|---------|--------|
| | | Tiefe mm | Höhe mm | | |
| | 300 | 280 | 200 | 32493 ■ | 4,63 € |
| | 400 | 380 | | 32494 ■ | 5,41 € |
| | 500 | 480 | | 32495 ■ | 6,27 € |
| | 600 | 580 | | 32496 ■ | 7,06 € |



Sockelblenden für MULTiplus Fachböden

- verhindert das Unterrollen von Gegenständen
- inkl. 2 Kunststoffstopfen zur Befestigung
- verzinkt und RAL 7035 lichtgrau

| | Breite mm | Höhe mm | | |
|--------------------|-----------|---------|---------|--------|
| verzinkt | 750 | 110 | 12464 ■ | 6,45 € |
| | 1.000 | | 12466 ■ | 7,43 € |
| | 1.300 | | 12467 ■ | 9,66 € |
| RAL 7035 lichtgrau | 750 | 110 | 32474 ■ | 6,69 € |
| | 1.000 | | 32476 ■ | 7,49 € |
| | 1.300 | | 32477 ■ | 9,73 € |

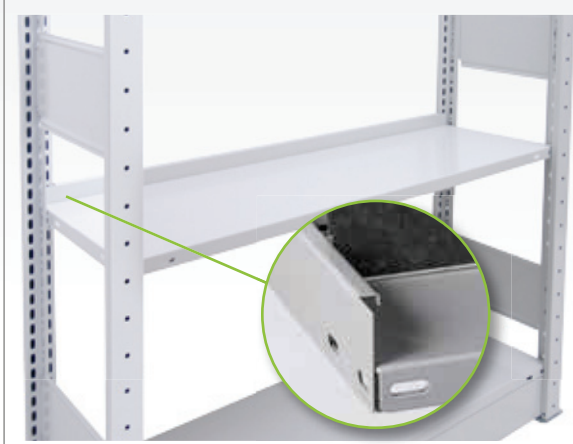

Anschlagleisten für MULTiplus Fachböden

- verhindert das Durchrutschen des Lagerguts
- verzinkt und RAL 7035 lichtgrau

| | Breite mm | Höhe mm | | |
|--------------------|-----------|---------|---------|--------|
| verzinkt | 750 | 55 | 10491 ■ | 1,78 € |
| | 1.000 | | 10490 ■ | 2,27 € |
| | 1.300 | | 10497 ■ | 2,72 € |
| RAL 7035 lichtgrau | 750 | 55 | 30481 ■ | 3,36 € |
| | 1.000 | | 30480 ■ | 3,78 € |
| | 1.300 | | 30487 ■ | 4,30 € |

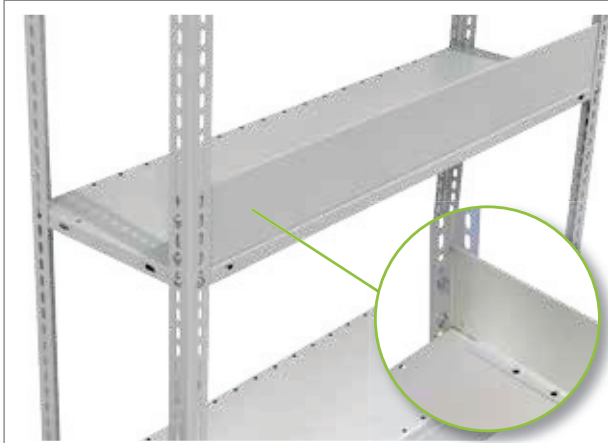

Schüttgutleisten für MULTiplus Fachböden

- verhindert das Durchrutschen der Lagerware
- inkl. 2 Kunststoffstopfen zur Befestigung
- verzinkt und RAL 7035 lichtgrau

| | Breite mm | Höhe mm | | |
|--------------------|-----------|---------|---------|--------|
| verzinkt | 750 | 110 | 12482 ■ | 6,45 € |
| | 1.000 | | 12483 ■ | 7,43 € |
| | 1.300 | | 12484 ■ | 9,66 € |
| RAL 7035 lichtgrau | 750 | 110 | 32480 ■ | 6,69 € |
| | 1.000 | | 32481 ■ | 7,49 € |
| | 1.300 | | 32489 ■ | 9,73 € |

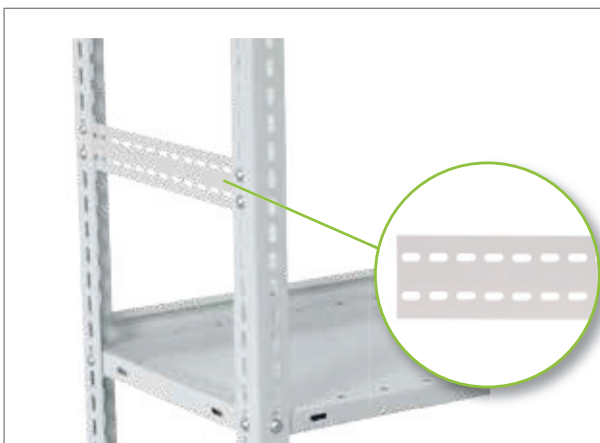

Flachbänder für Schraubsystem

- seitliche Begrenzung zum Sichern von Lagergut
- inkl. 4 Flachkopfschrauben M6x12
- Montage auch nachträglich möglich
- verzinkt und RAL 7035 lichtgrau

| | Höhe mm | Tiefe mm | Materialstärke mm | | | | | | |
|----------|---------|----------|-------------------|-----------|---------|---------|---------|---------|--|
| | | | 300 | 350 | 400 | 500 | 600 | 800 | |
| verzinkt | 78 | 2 | 10493 ■ | 10493-A ■ | 10494 ■ | 10495 ■ | 10496 ■ | 10498 ■ | |
| | | | 1,96 € | 2,12 € | 2,37 € | 2,86 € | 3,52 € | 4,69 € | |
| RAL 7035 | 78 | 2 | 30483 ■ | 30483-A ■ | 30484 ■ | 30485 ■ | 30486 ■ | 30488 ■ | |
| | | | 2,07 € | 2,32 € | 2,55 € | 3,04 € | 3,71 € | 4,96 € | |

Stecktrennbleche
für **MULTIplus Fachböden**

- Unterteilung der Fachböden zur optimalen Lagerung von Kleinteilen
- einfaches Einstecken in die **MULTIplus** Systemlochung
- verzinkt und RAL 7035 lichtgrau



Auftragsbezogene Fertigung, Rücknahme ausgeschlossen.

feststehend

für MULTIplus85 und MULTIplus150 Fachböden

| | Höhe mm | Tiefe mm | | 300 | 400 | 500 | 600 | 800 |
|--------------------|---------|----------------|---------|--------------------|--------------------|--------------------|---------------------|---------------------|
| | | lichte Höhe mm | Höhe mm | | | | | |
| verzinkt | 190 | 200 | | 12380-25 4,18 € | 12384-25 4,61 € | 12388-25 5,01 € | 12392-25 5,46 € | 12396-25 6,29 € |
| | 290 | 300 | | 12381-25 4,95 € | 12385-25 5,59 € | 12389-25 6,22 € | 12393-25 6,86 € | 12397-25 8,13 € |
| | 390 | 400 | | 12382-25 5,72 € | 12386-25 6,59 € | 12390-25 7,46 € | 12394-25 8,33 € | 12398-25 10,03 € |
| | 490 | 500 | | 12383-25 6,48 € | 12387-25 7,57 € | 12391-25 8,66 € | 12395-25 9,74 € | 12399-25 11,91 € |
| RAL 7035 lichtgrau | 190 | 200 | | 32360-25 5,38 € | 32364-25 5,78 € | 32368-25 6,18 € | 32372-25 6,61 € | 32376-25 7,45 € |
| | 290 | 300 | | 32361-25 6,08 € | 32365-25 6,75 € | 32369-25 7,35 € | 32373-25 8,02 € | 32377-25 9,24 € |
| | 390 | 400 | | 32362-25 6,88 € | 32366-25 7,74 € | 32370-25 8,55 € | 32374-25 9,42 € | 32378-25 11,14 € |
| | 490 | 500 | | 32363-25 7,69 € | 32367-25 8,75 € | 32371-25 9,81 € | 32375-25 10,81 € | 32379-25 12,95 € |

für MULTIplus250 Fachböden

| | Höhe mm | Tiefe mm | | 300 | 400 | 500 | 600 | 800 |
|--------------------|---------|----------------|---------|--------------------|--------------------|--------------------|---------------------|---------------------|
| | | lichte Höhe mm | Höhe mm | | | | | |
| verzinkt | 200 | 210 | | 12380-40 4,34 € | 12384-40 4,82 € | 12388-40 5,28 € | 12392-40 5,75 € | 12396-40 6,69 € |
| | 300 | 310 | | 12381-40 5,12 € | 12385-40 5,78 € | 12389-40 6,48 € | 12393-40 7,14 € | 12397-40 8,53 € |
| | 400 | 410 | | 12382-40 5,89 € | 12386-40 6,79 € | 12390-40 7,72 € | 12394-40 8,64 € | 12398-40 10,45 € |
| | 500 | 510 | | 12383-40 6,66 € | 12387-40 7,79 € | 12391-40 8,90 € | 12395-40 10,03 € | 12399-40 12,31 € |
| RAL 7035 lichtgrau | 200 | 210 | | 32360-40 5,38 € | 32364-40 5,78 € | 32368-40 6,18 € | 32372-40 6,61 € | 32376-40 7,45 € |
| | 300 | 310 | | 32361-40 6,12 € | 32365-40 6,78 € | 32369-40 7,38 € | 32373-40 8,05 € | 32377-40 9,28 € |
| | 400 | 410 | | 32362-40 6,88 € | 32366-40 7,74 € | 32370-40 8,55 € | 32374-40 9,42 € | 32378-40 11,14 € |
| | 500 | 510 | | 32363-40 7,71 € | 32367-40 8,78 € | 32371-40 9,84 € | 32375-40 10,85 € | 32379-40 12,98 € |

freistehend

für MULTIplus85 und MULTIplus150 Fachböden · 25 mm Kante

| RAL 7035 | Höhe mm | Tiefe mm | | 300 | 400 | 500 | 600 | 800 |
|----------|---------|----------------|---------|--------------------|--------------------|--------------------|--------------------|--------------------|
| | | lichte Höhe mm | Höhe mm | | | | | |
| RAL 7035 | 140 | | | 32380-25 4,96 € | 32381-25 5,28 € | 32382-25 5,59 € | 32383-25 5,86 € | 32384-25 6,53 € |
| | | | | | | | | |

für MULTIplus250 Fachböden · 40 mm Kante

| RAL 7035 | Höhe mm | Tiefe mm | | 300 | 400 | 500 | 600 | 800 |
|----------|---------|----------------|---------|--------------------|--------------------|--------------------|--------------------|--------------------|
| | | lichte Höhe mm | Höhe mm | | | | | |
| RAL 7035 | 140 | | | 32380-40 4,99 € | 32381-40 5,31 € | 32382-40 5,61 € | 32383-40 5,89 € | 32384-40 6,56 € |
| | | | | | | | | |



» Büroregale

– viel Platz auf engem Raum

Stecksystem

Schraubsystem

Büroregale

Weitspannregale

Palettenregale

Kragarmregale

Regalanlagen & Bühnen





System-Übersicht ab 136

Komplettregale ab 142

- Büroregale Stecksystem 142 - 145
- Büroregale Schraubsystem 146 - 149

Spezialregale ab 150

- Pendelhefter- / Fädelstäberegale 150 - 151

Zubehör ab 152

- MULTIplus** Fachböden 152
- Regalteile Grundausstattung 153 - 155
- Zubehör 156 - 157
- Projektstory 158 - 159

Stecksystem

Schraubsystem

Büroregale

Weitspannregale

Palettenregale

Kragarmregale

Regalanlagen & Bühnen

» Büroregale

viel Platz für Ordnung

- für bis zu 192 Ordner pro Feld (bei 2.300 mm Höhe)
- optimale Raumnutzung durch Höhenverstellbarkeit der Fachböden im Raster von 25 mm
- einseitig und beidseitig nutzbar
- wahlweise als Steck- oder Schraubsystem
- Regale mit **MULTIplus85** oder **MULTIplus150** Fachböden
- zur attraktiven Optik: Stecksystem Büroregale mit ungelochten Rahmenfronten und Fachböden

TIPP Im Bereich der Büroregale verfügen beide Fachböden über eine Kantenhöhe von 25 mm und bieten mit unserem 25 mm-Raster der T-Profile eine ideale Höhenanpassung an Ihr Archivgut.

25 mm

» Fachböden in zwei Ausführungen

NEU

MULTIplus85

Der Solide

- **85 kg Fachlast:** Einsatz bei einseitig nutzbaren Büroregalen in 300 mm Tiefe
- **25 mm Kantenhöhe**
- die **Anschlagleisten** verhindern das Durchschieben von Ordnern und Unterlagen

Unser Bestseller

MULTIplus150

Der Alleskönner

- **150 kg Fachlast:** Einsatz bei beidseitig nutzbaren Büroregalen in 600 mm Tiefe
- für die Fachlast einzigartige **Kantenhöhe von nur 25 mm**
- der **Mittelanschlag** verhindert das Durchschieben von Ordnern und Unterlagen

» Anschlagleiste & Mittelanschlag

damit alles an seinem Platz bleibt

Bei Büroregalen von SCHULTE Lagertechnik wird das Herausfallen oder Durchschieben von Ordnern durch eine **Anschlagleiste** oder einen **Mittelanschlag** verhindert.

Bei 300 mm tiefen Regalen verhindert die Anschlagleiste das Durchschieben der Ordner.

Bei 600 mm tiefen Regalen verhindert der Mittelanschlag das Durchschieben der Ordner.

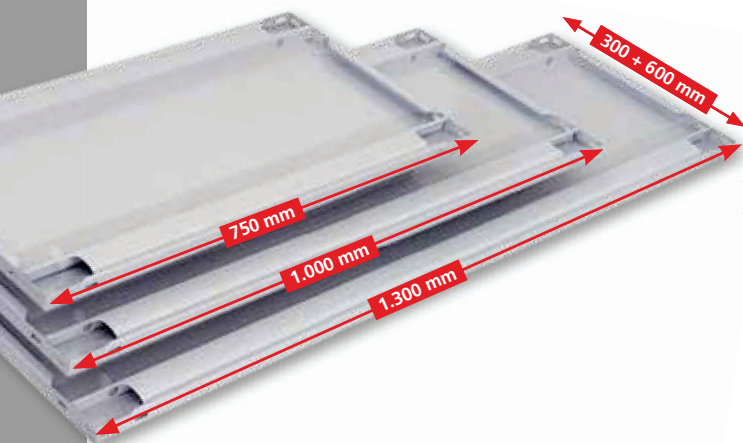

» Variable Breiten & Tiefen

für eine optimale Anpassung

Fachböden für Büroregale sind in drei verschiedenen Breiten und zwei Tiefen erhältlich. Dies ermöglicht eine optimale Anpassung an die vorhandene Lagerfläche und das Lagergut.

» Oberflächen

in vielfältiger Auswahl

Alle Fachböden und Profile sind in der Standardausführung sendzimirverzinkt oder pulverbeschichtet in RAL 7035 lichtgrau erhältlich. Zusätzlich sind die T-Profil-Rahmen auch in schwarz erhältlich.

Oberflächen Ausführungen:



sendzimir-
verzinkt

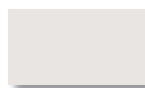

RAL 7035
lichtgrau



schwarz
nur T-Profil-Rahmen

» Büroregale Stecksystem

modular, flexibel, innovativ

- schnelle und einfache Montage, flexibler Umbau möglich
- auf Wunsch mit Anschlagleiste oder Mittelanschlag, gegen Durchschieben oder Herausfallen der Ordner
- modulare Anpassung der Regale durch umfangreiches Systemzubehör und Kompatibilität untereinander
- geeignet zum Aufbau mehrgeschossiger Regalanlagen
- 300 mm Regaltiefe: bis zu 96 Ordner pro Regalfeld bei 2.300 mm Höhe
600 mm Regaltiefe: bis zu 192 Ordner pro Regalfeld bei 2.300 mm Höhe



» MULTIplus T-Profil

Flexibel in der Höhe
durch 25 mm-Raster

Die Lochung der MULTIplus T-Profile im SCHULTE Stecksystem erfolgt in einem 25 mm-Raster. In Kombination mit den MULTIplus Fachböden, die ebenfalls eine Kantenhöhe von 25 mm haben, ergibt sich eine einzigartige Flexibilität der Höhenverstellbarkeit.

Die Abstimmung zwischen Raster und Fachböden ermöglicht eine optimale Anpassung an die zu lagernden Güter und erlaubt so die höchstmögliche Ausnutzung des Regalvolumens.



» Einseitig nutzbar

Aussteifung durch Kreuzstrebe
Anschlagleiste bei Regaltiefe 300 mm

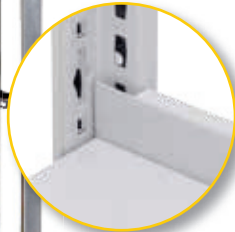

Anschlagleiste

Bei 300 mm tiefen Regalen verhindert die **Anschlagleiste** das Durchschieben der Ordner.

Vorteile:

- günstige Aussteifungsvariante für die einseitige Nutzung
- Anschlagleisten (optionales Zubehör) verhindern das Durchschieben von Ordnern oder Unterlagen
- optimale Anpassung durch **MULTIplus85** Fachböden
- ideal zur Aufstellung von Regalzeilen vor Wänden

» Beidseitig nutzbar

Aussteifung durch Längsriegel
Mittelanschlag bei Regaltiefe 600 mm

Längsriegel werden einfach in das Lochraster der **MULTIplus** T-Profil-Rahmen gesteckt und gewährleisten eine hohe Standfestigkeit. Bei 600 mm tiefen Regalen verhindert der **Mittelanschlag** das Durchschieben der Ordner.

Vorteile:

- Aussteifungsvariante für die beidseitige Nutzung
- Mittelanschlüge (optionales Zubehör) verhindern das Durchschieben von Ordnern oder Unterlagen
- optimale Anpassung durch **MULTIplus150** Fachböden
- ideal zum Aufbau von freistehenden Regalzeilen

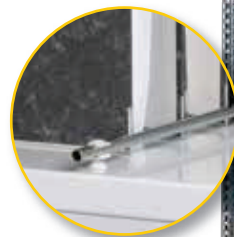

Mittelanschlag



» Büroregale Schraubsystem

robust, vielseitig, preiswert

- das preiswerte System für eingeschossige Regalzeilen
- Montage durch Verschrauben der Winkelprofile und Fachböden
- auf Wunsch mit Anschlagleiste oder Mittelanschlag, gegen Durchschieben oder Herausfallen der Ware
- 300 mm Regaltiefe: bis zu 96 Ordner pro Regalfeld bei 2.300 mm Höhe
600 mm Regaltiefe: bis zu 192 Ordner pro Regalfeld bei 2.300 mm Höhe

» Winkelprofile

flexibel in der Höhe durch 25 mm-Raster

Die Winkelprofile erhalten Sie in drei verschiedenen Größen, abhängig vom jeweiligen Anwendungszweck. Unterschiedliche Abmessungen und Materialstärken sorgen für hohe Stabilität bei jedem Regal.

Die Lochung der Winkelprofile im SCHULTE Schraubsystem erfolgt in einem 25 mm-Raster. In Kombination mit den **MULTIplus** Fachböden ergibt sich eine einzigartige Flexibilität der Höhenverstellbarkeit.

Sie sparen Platz durch geringe Aufbaumaße bei langen Regalzeilen durch schlanke Winkelprofile.





Anschlagleiste

» Einseitig nutzbar

Aussteifung durch Eckwinkel
Anschlagleiste bei Regaltiefe 300 mm

Bei 300 mm tiefen Regalen verhindert die **Anschlagleiste** das Durchschieben der Ordner.

Vorteile:

- günstige Aussteifungsvariante für die einseitige Nutzung
- Anschlagleisten (optionales Zubehör) verhindern das Durchschieben von Ordnern oder Unterlagen
- optimale Ausstattung mit **MULTIplus85** Fachböden
- ideal zur Aufstellung von Regalzeilen vor Wänden

» Beidseitig nutzbar

Aussteifung durch Eckwinkel
Mittelanschlag bei Regaltiefe 600 mm

Bei 600 mm tiefen Regalen verhindert der **Mittelanschlag** das Durchschieben der Ordner.

Vorteile:

- Aussteifungsvariante für die beidseitige Nutzung
- Mittelanschlüge (optionales Zubehör) verhindern das Durchschieben von Ordnern oder Unterlagen
- optimale Ausstattung mit **MULTIplus150** Fachböden
- ideal zum Aufbau von freistehenden Regalzeilen



Mittelanschlag



» Büroregale Stecksystem

zur Ablage und Organisation im Büro und Archiv

Stecksystem

Schraubsystem

Büroregale

Weitspannregale

Palettenregale

Kragarmregale

Regalanlagen & Bühnen

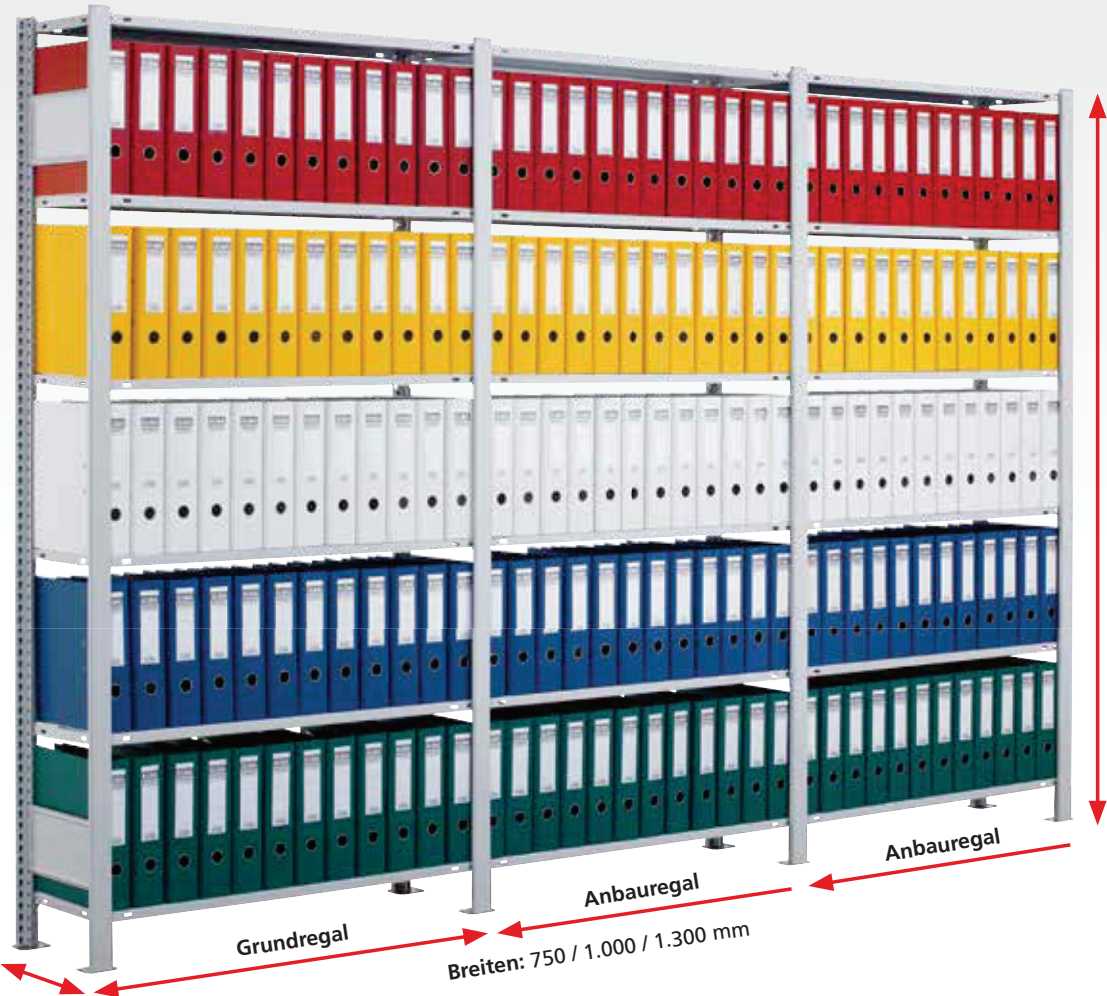

Tiefen:
300 mm
600 mm

Grundregal

Anbauregal

Breiten: 750 / 1.000 / 1.300 mm

Anbauregal

Höhen: 1.800 / 2.000 / 2.300 mm

Planung

Die angegebenen Traglasten gelten für gleichmäßig verteilte Lasten je Regalboden.

Ordnerhöhen (OH) geben die Anzahl der Lagerebenen an.

Bei Komplettregalen werden T-Profile und Tiefenriegel standardmäßig in der Ausführung **MULTIplus** steckbar geliefert. Wünschen Sie vormontierte Rahmen werden diese gegen Mehrpreis werkseitig genietet (siehe Seite 79).

Sicherheit

Regale mit einem Höhen/Tiefen-Verhältnis **größer 5:1 müssen** gemäß DGUV Regel 108-007 (BGR 234) **gegen Kippen gesichert** werden.

Beispiel:

Ein einseitig nutzbares Büroregal mit einer Tiefe von 300 mm und einer Höhe von 1.800 mm muss durch eine Wandverankerung gesichert werden. Ein beidseitig nutzbares Büroregal mit 600 mm Tiefe darf bis zu einer Höhe von 3.000 mm ohne Kippsicherung aufgestellt werden.

Aufbaumaße

Grundregal:
Nennlänge + 60 mm

Anbauregal:
Nennlänge + 6 mm

Rahmentiefe gesamt:
Nenntiefe + 36 mm

Knicklänge:
Alle Bestellvorschläge sind statisch auf eine maximale Knicklänge von 600 mm ausgelegt. Größere Knicklängen auf Anfrage möglich.



Anschlagleiste

Bei einseitig nutzbaren Büroregalen mit 300 mm Tiefe kann eine Anschlagleiste eingesetzt werden.



Mittelanschlag

Bei beidseitig nutzbaren Büroregalen mit 600 mm Tiefe kann ein Mittelanschlag eingesetzt werden.



Ungelochte T-Profil-Rahmenfronten

Für eine edle Optik werden alle Stecksystem Büroregale mit ungelochten Rahmenfronten und Fachböden geliefert.

Produktmerkmale

Einseitig nutzbar

- Aussteifung durch Kreuzstrebe
- Anschlagleisten (optionales Zubehör) verhindern das Durchschieben von Ordnern oder Unterlagen
- optimale Anpassung durch **MULTIplus85** Fachböden
- 300 mm Regaltiefe: fasst bis zu 96 Ordner pro Feld bei 2.300 mm Höhe
- attraktive Optik durch ungelochte T-Profil-Fronten und Fachböden
- ideal zur Aufstellung von Regalzeilen vor Wänden

Beidseitig nutzbar

- Aussteifung durch Längsriegel
- Mittelanschlüge (optionales Zubehör) verhindern das Durchschieben von Ordnern oder Unterlagen
- optimale Anpassung durch **MULTIplus150** Fachböden
- 600 mm Regaltiefe: fasst bis zu 192 Ordner pro Feld bei 2.300 mm Höhe
- attraktive Optik durch ungelochte T-Profil-Fronten und Fachböden
- ideal zum Aufbau von freistehenden Regalanlagen

Schnellfinder

| | |
|-----------------------------------|-----|
| Fachböden | 152 |
| T-Profil-Rahmen | 154 |
| Anschlagleisten & Mittelanschlüge | 155 |
| Unterteilungen | 156 |
| Flügeltüren | 157 |

Der richtige Fachboden?



Bei allen Büroregalen sind die Fachböden bereits auf die Fachlasten entsprechend abgestimmt.
Bei beidseitig nutzbaren Büroregalen mit 600 mm Tiefe wird ein **MULTIplus150** Fachboden eingesetzt.
Bei einseitig genutzten Regalen mit 300 mm Tiefe wird ein **MULTIplus85** Fachboden verwendet.



Büroregale Stecksystem **MULTIplus85** **NEU**

einseitig nutzbar · 300 mm Tiefe · Aussteifung durch Kreuzstrebe



Stecksystem

Schraubsystem

Büroregale

Weitspannregale

Palettenregale

Kragarmregale

Regalanlagen & Bühnen

Fachbreite 750 mm · Fachlast 85 kg

| | | | | | 300 mm Tiefe mit Anschlagleiste (gilt auch für Zusatzboden) Der Deckboden hat keine Anschlagleiste. | | | | 300 mm Tiefe ohne Anschlagleiste (gilt auch für Zusatzboden) | | | |
|-------------------------------------|------------------------------------|-------------|-------------------------|--------------|---|------------|------------|------------|---|----------|------------|----------|
| | | | | | Grundregal | | Anbauregal | | Grundregal | | Anbauregal | |
| | Höhe mm | Feldlast kg | Fachböden (Ordnerhöhen) | Ordner Stück | | | | | | | | |
| verzinkt | 1.800 | 1.300 | 5 (4 OH) | 36 | 17700 | 103,56 € | 17703 | 74,64 € | 17718 | 96,44 € | 17721 | 67,52 € |
| | 2.000 | 1.400 | 6 (5 OH) | 45 | 17706 | 116,02 € | 17709 | 85,62 € | 17724 | 107,12 € | 17727 | 76,72 € |
| | 2.300 | 1.100 | 7 (6 OH) | 54 | 17712 | 132,28 € | 17715 | 98,50 € | 17730 | 121,60 € | 17733 | 87,82 € |
| | Zusatzboden mit 4 Fachbodenträgern | | | | | 11123-B-AL | 9,50 € | 11123-B-AL | 9,50 € | 11123-B | 7,72 € | 11123-B |
| RAL 7035 lichtgrau | 1.800 | 1.300 | 5 (4 OH) | 36 | 36000 | 127,42 € | 36003 | 92,38 € | 36018 | 113,98 € | 36021 | 78,94 € |
| | 2.000 | 1.400 | 6 (5 OH) | 45 | 36006 | 144,72 € | 36009 | 107,10 € | 36024 | 127,92 € | 36027 | 90,30 € |
| | 2.300 | 1.100 | 7 (6 OH) | 54 | 36012 | 165,30 € | 36015 | 123,46 € | 36030 | 145,14 € | 36033 | 103,30 € |
| | Zusatzboden mit 4 Fachbodenträgern | | | | | 30123-B-AL | 12,14 € | 30123-B-AL | 12,14 € | 30123-B | 8,78 € | 30123-B |
| Rahmen: schwarz Böden: lichtgrau | 1.800 | 1.300 | 5 (4 OH) | 36 | 36000-S | 127,42 € | 36003-S | 92,38 € | 36018-S | 113,98 € | 36021-S | 78,94 € |
| | 2.000 | 1.400 | 6 (5 OH) | 45 | 36006-S | 144,72 € | 36009-S | 107,10 € | 36024-S | 127,92 € | 36027-S | 90,30 € |
| | 2.300 | 1.100 | 7 (6 OH) | 54 | 36012-S | 165,30 € | 36015-S | 123,46 € | 36030-S | 145,14 € | 36033-S | 103,30 € |
| | Zusatzboden mit 4 Fachbodenträgern | | | | | 30123-B-AL | 12,14 € | 30123-B-AL | 12,14 € | 30123-B | 8,78 € | 30123-B |

Fachbreite 1.000 mm · Fachlast 85 kg

| | | | | | 300 mm Tiefe mit Anschlagleiste (gilt auch für Zusatzboden) Der Deckboden hat keine Anschlagleiste. | | | | 300 mm Tiefe ohne Anschlagleiste (gilt auch für Zusatzboden) | | | |
|-------------------------------------|------------------------------------|-------------|-------------------------|--------------|---|------------|------------|------------|---|----------|------------|----------|
| | | | | | Grundregal | | Anbauregal | | Grundregal | | Anbauregal | |
| | Höhe mm | Feldlast kg | Fachböden (Ordnerhöhen) | Ordner Stück | | | | | | | | |
| verzinkt | 1.800 | 1.300 | 5 (4 OH) | 48 | 17701 | 111,67 € | 17704 | 82,75 € | 17719 | 102,59 € | 17722 | 73,67 € |
| | 2.000 | 1.400 | 6 (5 OH) | 60 | 17707 | 125,85 € | 17710 | 95,45 € | 17725 | 114,50 € | 17728 | 84,10 € |
| | 2.300 | 1.100 | 7 (6 OH) | 72 | 17713 | 143,83 € | 17716 | 110,05 € | 17731 | 130,21 € | 17734 | 96,43 € |
| | Zusatzboden mit 4 Fachbodenträgern | | | | | 11133-B-AL | 11,22 € | 11133-B-AL | 11,22 € | 11133-B | 8,95 € | 11133-B |
| RAL 7035 lichtgrau | 1.800 | 1.300 | 5 (4 OH) | 48 | 36001 | 134,90 € | 36004 | 99,86 € | 36019 | 119,78 € | 36022 | 84,74 € |
| | 2.000 | 1.400 | 6 (5 OH) | 60 | 36007 | 153,78 € | 36010 | 116,16 € | 36025 | 134,88 € | 36028 | 97,26 € |
| | 2.300 | 1.100 | 7 (6 OH) | 72 | 36013 | 175,94 € | 36016 | 134,10 € | 36031 | 153,26 € | 36034 | 111,42 € |
| | Zusatzboden mit 4 Fachbodenträgern | | | | | 30133-B-AL | 13,72 € | 30133-B-AL | 13,72 € | 30133-B | 9,94 € | 30133-B |
| Rahmen: schwarz Böden: lichtgrau | 1.800 | 1.300 | 5 (4 OH) | 48 | 36001-S | 134,90 € | 36004-S | 99,86 € | 36019-S | 119,78 € | 36022-S | 84,74 € |
| | 2.000 | 1.400 | 6 (5 OH) | 60 | 36007-S | 153,78 € | 36010-S | 116,16 € | 36025-S | 134,88 € | 36028-S | 97,26 € |
| | 2.300 | 1.100 | 7 (6 OH) | 72 | 36013-S | 175,94 € | 36016-S | 134,10 € | 36031-S | 153,26 € | 36034-S | 111,42 € |
| | Zusatzboden mit 4 Fachbodenträgern | | | | | 30133-B-AL | 13,72 € | 30133-B-AL | 13,72 € | 30133-B | 9,94 € | 30133-B |

Fachbreite 1.300 mm · Fachlast 85 kg

| | | | | | 300 mm Tiefe mit Anschlagleiste (gilt auch für Zusatzboden) Der Deckboden hat keine Anschlagleiste. | | | | 300 mm Tiefe ohne Anschlagleiste (gilt auch für Zusatzboden) | | | |
|-------------------------------------|------------------------------------|-------------|-------------------------|--------------|---|------------|------------|------------|---|----------|------------|----------|
| | | | | | Grundregal | | Anbauregal | | Grundregal | | Anbauregal | |
| | Höhe mm | Feldlast kg | Fachböden (Ordnerhöhen) | Ordner Stück | | | | | | | | |
| verzinkt | 1.800 | 1.300 | 5 (4 OH) | 64 | 17702 | 129,94 € | 17705 | 100,11 € | 17720 | 119,06 € | 17723 | 89,23 € |
| | 2.000 | 1.400 | 6 (5 OH) | 80 | 17708 | 147,50 € | 17711 | 116,19 € | 17726 | 133,90 € | 17729 | 102,59 € |
| | 2.300 | 1.100 | 7 (6 OH) | 96 | 17714 | 168,86 € | 17717 | 134,17 € | 17732 | 152,54 € | 17735 | 117,85 € |
| | Zusatzboden mit 4 Fachbodenträgern | | | | | 11153-B-AL | 14,60 € | 11153-B-AL | 14,60 € | 11153-B | 11,88 € | 11153-B |
| RAL 7035 lichtgrau | 1.800 | 1.300 | 5 (4 OH) | 64 | 36002 | 156,50 € | 36005 | 120,55 € | 36020 | 139,30 € | 36023 | 103,35 € |
| | 2.000 | 1.400 | 6 (5 OH) | 80 | 36008 | 179,44 € | 36011 | 140,91 € | 36026 | 157,94 € | 36029 | 119,41 € |
| | 2.300 | 1.100 | 7 (6 OH) | 96 | 36014 | 205,66 € | 36017 | 162,91 € | 36032 | 179,86 € | 36035 | 137,11 € |
| | Zusatzboden mit 4 Fachbodenträgern | | | | | 30153-B-AL | 17,78 € | 30153-B-AL | 17,78 € | 30153-B | 13,48 € | 30153-B |
| Rahmen: schwarz Böden: lichtgrau | 1.800 | 1.300 | 5 (4 OH) | 64 | 36002-S | 156,50 € | 36005-S | 120,55 € | 36020-S | 139,30 € | 36023-S | 103,35 € |
| | 2.000 | 1.400 | 6 (5 OH) | 80 | 36008-S | 179,44 € | 36011-S | 140,91 € | 36026-S | 157,94 € | 36029-S | 119,41 € |
| | 2.300 | 1.100 | 7 (6 OH) | 96 | 36014-S | 205,66 € | 36017-S | 162,91 € | 36032-S | 179,86 € | 36035-S | 137,11 € |
| | Zusatzboden mit 4 Fachbodenträgern | | | | | 30153-B-AL | 17,78 € | 30153-B-AL | 17,78 € | 30153-B | 13,48 € | 30153-B |

Alle Preise ohne Bestückung. Die Tabellen zeigen Bestellbeispiele. Weitere Abmessungen und Ausführungen auf Anfrage.

■ 5 Tage ab Lager

Büroregale Stecksystem MULTIplus150

beidseitig nutzbar · 600 mm Tiefe · Aussteifung durch Längenziegel

Fachbreite 750 mm · Fachlast 150 kg

| | | | | | 600 mm Tiefe mit Mittelschlag (gilt auch für Zusatzboden) Der Deckboden hat keinen Mittelschlag. | | | | 600 mm Tiefe ohne Mittelschlag (gilt auch für Zusatzboden) | | | |
|-------------------------------------|------------------------------------|-------------|-------------------------|--------------|--|------------|------------|------------|---|-----------|------------|-----------|
| | | | | | Grundregal | | Anbauregal | | Grundregal | | Anbauregal | |
| | Höhe mm | Feldlast kg | Fachböden (Ordnerhöhen) | Ordner Stück | | | | | | | | |
| verzinkt | 1.800 | 1.300 | 5 (4 OH) | 72 | 17736 | 144,78 € | 17739 | 116,48 € | 17754 | 128,42 € | 17757 | 100,12 € |
| | 2.000 | 1.400 | 6 (5 OH) | 90 | 17742 | 163,00 € | 17745 | 133,22 € | 17760 | 142,92 € | 17763 | 113,14 € |
| | 2.300 | 1.100 | 7 (6 OH) | 108 | 17748 | 185,02 € | 17751 | 151,86 € | 17766 | 161,22 € | 17769 | 128,06 € |
| | Zusatzboden mit 4 Fachbodenträgern | | | | | 17207-B-MA | 15,26 € | 17207-B-MA | 15,26 € | 17207-S-B | 11,54 € | 17207-S-B |
| RAL 7035 lichtgrau | 1.800 | 1.300 | 5 (4 OH) | 72 | 36036 | 178,84 € | 36039 | 144,44 € | 36054 | 162,53 € | 36057 | 128,13 € |
| | 2.000 | 1.400 | 6 (5 OH) | 90 | 36042 | 203,16 € | 36045 | 166,18 € | 36060 | 183,14 € | 36063 | 146,16 € |
| | 2.300 | 1.100 | 7 (6 OH) | 108 | 36048 | 230,76 € | 36051 | 189,56 € | 36066 | 207,03 € | 36069 | 165,83 € |
| | Zusatzboden mit 4 Fachbodenträgern | | | | | 37207-B-MA | 19,16 € | 37207-B-MA | 19,16 € | 37207-S-B | 15,45 € | 37207-S-B |
| Rahmen: schwarz Böden: lichtgrau | 1.800 | 1.300 | 5 (4 OH) | 72 | 36036-S | 178,84 € | 36039-S | 144,44 € | 36054-S | 162,53 € | 36057-S | 128,13 € |
| | 2.000 | 1.400 | 6 (5 OH) | 90 | 36042-S | 203,16 € | 36045-S | 166,18 € | 36060-S | 183,14 € | 36063-S | 146,16 € |
| | 2.300 | 1.100 | 7 (6 OH) | 108 | 36048-S | 230,76 € | 36051-S | 189,56 € | 36066-S | 207,03 € | 36069-S | 165,83 € |
| | Zusatzboden mit 4 Fachbodenträgern | | | | | 37207-B-MA | 19,16 € | 37207-B-MA | 19,16 € | 37207-S-B | 15,45 € | 37207-S-B |

Fachbreite 1.000 mm · Fachlast 150 kg

| | | | | | 600 mm Tiefe mit Mittelschlag (gilt auch für Zusatzboden) Der Deckboden hat keinen Mittelschlag. | | | | 600 mm Tiefe ohne Mittelschlag (gilt auch für Zusatzboden) | | | |
|-------------------------------------|------------------------------------|-------------|-------------------------|--------------|--|------------|------------|------------|---|-----------|------------|-----------|
| | | | | | Grundregal | | Anbauregal | | Grundregal | | Anbauregal | |
| | Höhe mm | Feldlast kg | Fachböden (Ordnerhöhen) | Ordner Stück | | | | | | | | |
| verzinkt | 1.800 | 1.300 | 5 (4 OH) | 96 | 17737 | 173,59 € | 17740 | 145,29 € | 17755 | 154,22 € | 17758 | 125,92 € |
| | 2.000 | 1.400 | 6 (5 OH) | 120 | 17743 | 197,24 € | 17746 | 167,46 € | 17761 | 173,40 € | 17764 | 143,62 € |
| | 2.300 | 1.100 | 7 (6 OH) | 144 | 17749 | 224,69 € | 17752 | 191,53 € | 17767 | 196,38 € | 17770 | 163,22 € |
| | Zusatzboden mit 4 Fachbodenträgern | | | | | 17261-B-MA | 20,69 € | 17261-B-MA | 20,69 € | 17260-S-B | 16,22 € | 17260-S-B |
| RAL 7035 lichtgrau | 1.800 | 1.300 | 5 (4 OH) | 96 | 36037 | 201,06 € | 36040 | 166,66 € | 36055 | 181,74 € | 36058 | 147,34 € |
| | 2.000 | 1.400 | 6 (5 OH) | 120 | 36043 | 229,38 € | 36046 | 192,40 € | 36061 | 205,60 € | 36064 | 168,62 € |
| | 2.300 | 1.100 | 7 (6 OH) | 144 | 36049 | 260,98 € | 36052 | 219,78 € | 36067 | 232,74 € | 36070 | 191,54 € |
| | Zusatzboden mit 4 Fachbodenträgern | | | | | 37261-B-MA | 23,16 € | 37261-B-MA | 23,16 € | 37260-S-B | 18,70 € | 37260-S-B |
| Rahmen: schwarz Böden: lichtgrau | 1.800 | 1.300 | 5 (4 OH) | 96 | 36037-S | 201,06 € | 36040-S | 166,66 € | 36055-S | 181,74 € | 36058-S | 147,34 € |
| | 2.000 | 1.400 | 6 (5 OH) | 120 | 36043-S | 229,38 € | 36046-S | 192,40 € | 36061-S | 205,60 € | 36064-S | 168,62 € |
| | 2.300 | 1.100 | 7 (6 OH) | 144 | 36049-S | 260,98 € | 36052-S | 219,78 € | 36067-S | 232,74 € | 36070-S | 191,54 € |
| | Zusatzboden mit 4 Fachbodenträgern | | | | | 37261-B-MA | 23,16 € | 37261-B-MA | 23,16 € | 37260-S-B | 18,70 € | 37260-S-B |

Fachbreite 1.300 mm · Fachlast 150 kg

| | | | | | 600 mm Tiefe mit Mittelschlag (gilt auch für Zusatzboden) Der Deckboden hat keinen Mittelschlag. | | | | 600 mm Tiefe ohne Mittelschlag (gilt auch für Zusatzboden) | | | |
|-------------------------------------|------------------------------------|-------------|-------------------------|--------------|--|------------|------------|------------|---|----------|------------|----------|
| | | | | | Grundregal | | Anbauregal | | Grundregal | | Anbauregal | |
| | Höhe mm | Feldlast kg | Fachböden (Ordnerhöhen) | Ordner Stück | | | | | | | | |
| verzinkt | 1.800 | 1.300 | 5 (4 OH) | 128 | 17738 | 204,14 € | 17741 | 175,84 € | 17756 | 179,28 € | 17759 | 150,98 € |
| | 2.000 | 1.400 | 6 (5 OH) | 160 | 17744 | 233,01 € | 17747 | 203,23 € | 17762 | 202,40 € | 17765 | 172,62 € |
| | 2.300 | 1.100 | 7 (6 OH) | 192 | 17750 | 265,68 € | 17753 | 232,52 € | 17768 | 229,32 € | 17771 | 196,16 € |
| | Zusatzboden mit 4 Fachbodenträgern | | | | | 17561-B-MA | 25,91 € | 17561-B-MA | 25,91 € | 17562-B | 20,16 € | 17562-B |
| RAL 7035 lichtgrau | 1.800 | 1.300 | 5 (4 OH) | 128 | 36038 | 233,57 € | 36041 | 199,17 € | 36056 | 210,21 € | 36059 | 175,81 € |
| | 2.000 | 1.400 | 6 (5 OH) | 160 | 36044 | 267,87 € | 36047 | 230,89 € | 36062 | 239,06 € | 36065 | 202,08 € |
| | 2.300 | 1.100 | 7 (6 OH) | 192 | 36050 | 305,45 € | 36053 | 264,25 € | 36068 | 271,19 € | 36071 | 229,99 € |
| | Zusatzboden mit 4 Fachbodenträgern | | | | | 37561-B-MA | 29,14 € | 37561-B-MA | 29,14 € | 37562-B | 23,69 € | 37562-B |
| Rahmen: schwarz Böden: lichtgrau | 1.800 | 1.300 | 5 (4 OH) | 128 | 36038-S | 233,57 € | 36041-S | 199,17 € | 36056-S | 210,21 € | 36059-S | 175,81 € |
| | 2.000 | 1.400 | 6 (5 OH) | 160 | 36044-S | 267,87 € | 36047-S | 230,89 € | 36062-S | 239,06 € | 36065-S | 202,08 € |
| | 2.300 | 1.100 | 7 (6 OH) | 192 | 36050-S | 305,45 € | 36053-S | 264,25 € | 36068-S | 271,19 € | 36071-S | 229,99 € |
| | Zusatzboden mit 4 Fachbodenträgern | | | | | 37561-B-MA | 29,14 € | 37561-B-MA | 29,14 € | 37562-B | 23,69 € | 37562-B |

» Büroregale Schraubsystem

zur Ablage und Organisation im Büro und Archiv

Stecksystem

Schraubsystem

Büroregale

Weitspannregale

Palettenregale

Kragarmregale

Regalanlagen & Bühnen



Planung

Die angegebenen Traglasten gelten für gleichmäßig verteilte Lasten je Regalboden.

Ordnerhöhen (OH) geben die Anzahl der Lagerebenen an.

Sicherheit

Regale mit einem Höhen/Tiefen-Verhältnis **größer 5:1 müssen gemäß DGUV Regel 108-007 (BGR 234) gegen Kippen gesichert** werden.

Beispiel:

Ein einseitig nutzbares Büroregal mit einer Tiefe von 300 mm und einer Höhe von 1.800 mm muss durch eine Wandverankerung gesichert werden.

Ein beidseitig nutzbares Büroregal mit 600 mm Tiefe darf bis zu einer Höhe von 3.000 mm ohne Kippsicherung aufgestellt werden.

Aufbaumaße

Grundregal:
Nennlänge + 6 mm

Anbauregal:
Nennlänge + 3 mm

Rahmentiefe gesamt:
Nenntiefe + 6 mm

Knicklänge:

Der erste Fachboden muß bei einer Höhe von 100 mm eingesetzt werden. Die freie Knicklänge darf nicht mehr als 500 mm betragen. Größere Knicklängen auf Anfrage möglich.



Anschlagleiste

Bei einseitig nutzbaren Büroregalen mit 300 mm Tiefe kann eine Anschlagleiste eingesetzt werden.



Mittelanschlag

Bei beidseitig nutzbaren Büroregalen mit 600 mm Tiefe kann ein Mittelanschlag eingesetzt werden.



Aussteifung durch Eckwinkel

Die Aussteifung der Regale mit Eckwinkeln ist optimal für die beidseitige Nutzung.

Produktmerkmale

Einseitig nutzbar

- Anschlagleisten (optionales Zubehör) verhindern das Durchschieben von Ordnern oder Unterlagen
- optimale Anpassung durch **MULTIplus85** Fachböden
- 300 mm Regaltiefe: fasst bis zu 96 Ordner pro Feld bei 2.300 mm Höhe
- attraktive Optik durch ungelochte T-Profil-Fronten und Fachböden
- ideal zur Aufstellung von Regalzeilen vor Wänden
- Aussteifung durch Eckwinkel

Beidseitig nutzbar

- Mittelanschlüge (optionales Zubehör) verhindern das Durchschieben von Ordnern oder Unterlagen
- optimale Anpassung durch **MULTIplus150** Fachböden
- 600 mm Regaltiefe: fasst bis zu 192 Ordner pro Feld bei 2.300 mm Höhe
- attraktive Optik durch ungelochte T-Profil-Fronten und Fachböden
- ideal zum Aufbau von freistehenden Regalzeilen
- Aussteifung durch Eckwinkel

Schnellfinder

| | |
|--|-----------|
| Komplettregale Schraubsystem | 148 - 149 |
| Pendelhefter- / Fädelstäberegale Schraubsystem | 150 |
| Pendelhefterregale Stecksystem | 151 |
| Fachböden | 152 |
| Winkelprofile | 154 |
| Anschlagleisten & Mittelanschlüge | 155 |
| Unterteilungen | 156 |
| Flügeltüren | 157 |



Aussteifung durch Längsriegel, Kreuzstrebe oder Eckwinkel



Die Anzahl der auszustreifenden Ebenen entnehmen Sie bitte der Montageanleitung.
Büroregale als Schraubsystem werden durch Eckwinkel aussteift.
Büroregale als Stecksystem werden bei einseitiger Nutzung durch eine Kreuzstrebe, bei beidseitiger Nutzung durch Längsriegel aussteift.

Büroregale Schraubsystem **MULTIplus85** **NEU**

einseitig nutzbar · 300 mm Tiefe · Aussteifung durch Eckwinkel



Stecksystem

Schraubsystem

Büroregale

Weitspannregale

Palettenregale

Kragarmregale

Regalanlagen & Bühnen

| Fachbreite 750 mm · Fachlast 85 kg | | | | | | | | | | | | |
|------------------------------------|---|-------------|-------------------------|--------------|---|------------|------------|------------|---|---------|------------|---------|
| | | | | | 300 mm Tiefe mit Anschlagleiste (gilt auch für Zusatzboden) Der Deckboden hat keine Anschlagleiste. | | | | 300 mm Tiefe ohne Anschlagleiste (gilt auch für Zusatzboden) | | | |
| | | | | | Grundregal | | Anbauregal | | Grundregal | | Anbauregal | |
| | Höhe mm | Feldlast kg | Fachböden (Ordnerhöhen) | Ordner Stück | | | | | | | | |
| verzinkt | 1.800 | 340 | 5 (4 OH) | 36 | 10447 | 73,84 € | 10448 | 58,66 € | 10432 | 66,72 € | 10433 | 51,06 € |
| | 2.000 | 340 | 6 (5 OH) | 45 | 10452 | 85,74 € | 10453 | 69,16 € | 10437 | 76,84 € | 10438 | 59,66 € |
| | 2.300 | 340 | 7 (6 OH) | 54 | 10457 | 102,68 € | 10458 | 82,18 € | 10442 | 92,00 € | 10443 | 70,78 € |
| | Zusatzboden mit 8 Schrauben und Muttern | | | | | 11123-A-AL | 9,82 € | 11123-A-AL | 9,82 € | 11123-A | 8,04 € | 11123-A |
| RAL 7035 lichtgrau | 1.800 | 340 | 5 (4 OH) | 36 | 30417 | 85,38 € | 30418 | 70,24 € | 30402 | 72,58 € | 30403 | 56,64 € |
| | 2.000 | 340 | 6 (5 OH) | 45 | 30422 | 100,76 € | 30423 | 83,80 € | 30407 | 83,96 € | 30408 | 66,40 € |
| | 2.300 | 340 | 7 (6 OH) | 54 | 30427 | 120,10 € | 30428 | 99,34 € | 30412 | 99,94 € | 30413 | 78,46 € |
| | Zusatzboden mit 8 Schrauben und Muttern | | | | | 30123-A-AL | 12,46 € | 30123-A-AL | 12,46 € | 30123-A | 9,10 € | 30123-A |

| Fachbreite 1.000 mm · Fachlast 85 kg | | | | | | | | | | | | |
|--------------------------------------|---|-------------|-------------------------|--------------|---|------------|------------|------------|---|----------|------------|---------|
| | | | | | 300 mm Tiefe mit Anschlagleiste (gilt auch für Zusatzboden) Der Deckboden hat keine Anschlagleiste. | | | | 300 mm Tiefe ohne Anschlagleiste (gilt auch für Zusatzboden) | | | |
| | | | | | Grundregal | | Anbauregal | | Grundregal | | Anbauregal | |
| | Höhe mm | Feldlast kg | Fachböden (Ordnerhöhen) | Ordner Stück | | | | | | | | |
| verzinkt | 1.800 | 340 | 5 (4 OH) | 48 | 10445 | 81,31 € | 10446 | 66,45 € | 10430 | 72,87 € | 10431 | 57,21 € |
| | 2.000 | 340 | 6 (5 OH) | 60 | 10450 | 95,57 € | 10451 | 78,99 € | 10435 | 84,22 € | 10436 | 67,04 € |
| | 2.300 | 340 | 7 (6 OH) | 72 | 10455 | 114,23 € | 10456 | 93,73 € | 10440 | 100,61 € | 10441 | 79,39 € |
| | Zusatzboden mit 8 Schrauben und Muttern | | | | | 11133-A-AL | 11,54 € | 11133-A-AL | 11,54 € | 11133-A | 9,27 € | 11133-A |
| RAL 7035 lichtgrau | 1.800 | 340 | 5 (4 OH) | 48 | 30415 | 92,86 € | 30416 | 77,72 € | 30400 | 78,38 € | 30401 | 62,44 € |
| | 2.000 | 340 | 6 (5 OH) | 60 | 30420 | 109,82 € | 30421 | 92,86 € | 30405 | 90,92 € | 30406 | 73,36 € |
| | 2.300 | 340 | 7 (6 OH) | 72 | 30425 | 130,74 € | 30426 | 109,98 € | 30410 | 108,06 € | 30411 | 86,58 € |
| | Zusatzboden mit 8 Schrauben und Muttern | | | | | 30133-A-AL | 14,04 € | 30133-A-AL | 14,04 € | 30133-A | 10,26 € | 30133-A |

| Fachbreite 1.300 mm · Fachlast 85 kg | | | | | | | | | | | | |
|--------------------------------------|---|-------------|-------------------------|--------------|---|------------|------------|------------|---|----------|------------|----------|
| | | | | | 300 mm Tiefe mit Anschlagleiste (gilt auch für Zusatzboden) Der Deckboden hat keine Anschlagleiste. | | | | 300 mm Tiefe ohne Anschlagleiste (gilt auch für Zusatzboden) | | | |
| | | | | | Grundregal | | Anbauregal | | Grundregal | | Anbauregal | |
| | Höhe mm | Feldlast kg | Fachböden (Ordnerhöhen) | Ordner Stück | | | | | | | | |
| verzinkt | 1.800 | 340 | 5 (4 OH) | 64 | 17120 | 97,76 € | 17121 | 82,90 € | 17126 | 87,52 € | 17127 | 71,86 € |
| | 2.000 | 340 | 6 (5 OH) | 80 | 17122 | 115,40 € | 17123 | 98,82 € | 17128 | 101,80 € | 17129 | 84,62 € |
| | 2.300 | 340 | 7 (6 OH) | 96 | 17124 | 137,44 € | 17125 | 116,94 € | 17130 | 121,12 € | 17131 | 99,90 € |
| | Zusatzboden mit 8 Schrauben und Muttern | | | | | 11153-A-AL | 14,92 € | 11153-A-AL | 14,92 € | 11153-A | 12,20 € | 11153-A |
| RAL 7035 lichtgrau | 1.800 | 340 | 5 (4 OH) | 64 | 37120 | 112,64 € | 37121 | 97,50 € | 37126 | 96,08 € | 37127 | 80,14 € |
| | 2.000 | 340 | 6 (5 OH) | 80 | 37122 | 133,66 € | 37123 | 116,70 € | 37128 | 112,16 € | 37129 | 94,60 € |
| | 2.300 | 340 | 7 (6 OH) | 96 | 37124 | 158,64 € | 37125 | 137,88 € | 37130 | 132,84 € | 37131 | 111,36 € |
| | Zusatzboden mit 8 Schrauben und Muttern | | | | | 30153-A-AL | 18,10 € | 30153-A-AL | 18,10 € | 30153-A | 13,80 € | 30153-A |

Alle Preise ohne Bestückung. Die Tabellen zeigen Bestellbeispiele. Weitere Abmessungen und Ausführungen auf Anfrage.

■ 5 Tage ab Lager

Büroregale Schraubsystem MULTIplus150

beidseitig nutzbar · 600 mm Tiefe · Aussteifung durch Eckwinkel

Fachbreite 750 mm · Fachlast 150 kg

| | | | | | 600 mm Tiefe mit Mittelanschlag (gilt auch für Zusatzboden) Der Deckboden hat keinen Mittelanschlag. | | | | 600 mm Tiefe ohne Mittelanschlag (gilt auch für Zusatzboden) | | | |
|-----------------------|---|-------------|-------------------------|--------------|--|----------|------------|----------|---|----------|------------|----------|
| | | | | | Grundregal | | Anbauregal | | Grundregal | | Anbauregal | |
| | Höhe mm | Feldlast kg | Fachböden (Ordnerhöhen) | Ordner Stück | | | | | | | | |
| verzinkt | 1.800 | 730 | 5 (4 OH) | 72 | 12147 | 105,38 € | 12148 | 88,12 € | 12132 | 89,02 € | 12133 | 71,76 € |
| | 2.000 | 730 | 6 (5 OH) | 90 | 12152 | 123,04 € | 12153 | 104,26 € | 12137 | 102,96 € | 12138 | 84,18 € |
| | 2.300 | 660 | 7 (6 OH) | 108 | 12157 | 136,54 € | 12158 | 121,32 € | 12142 | 118,74 € | 12143 | 97,52 € |
| | Zusatzboden mit 8 Schrauben und Muttern | | | | 17207-A-MA | 15,58 € | 17207-A-MA | 15,58 € | 17207-S-A | 11,86 € | 17207-S-A | 11,86 € |
| RAL 7035 lichtgrau | 1.800 | 730 | 5 (4 OH) | 72 | 32117 | 125,44 € | 32118 | 107,90 € | 32102 | 109,13 € | 32103 | 91,59 € |
| | 2.000 | 730 | 6 (5 OH) | 90 | 32122 | 147,20 € | 32123 | 128,04 € | 32107 | 127,18 € | 32108 | 108,02 € |
| | 2.300 | 660 | 7 (6 OH) | 108 | 32127 | 169,84 € | 32128 | 148,62 € | 32112 | 146,63 € | 32113 | 125,15 € |
| | Zusatzboden mit 8 Schrauben und Muttern | | | | 37207-A-MA | 19,48 € | 37207-A-MA | 19,48 € | 37207-S-A | 15,77 € | 37207-S-A | 15,77 € |

Fachbreite 1.000 mm · Fachlast 150 kg

| | | | | | 600 mm Tiefe mit Mittelanschlag (gilt auch für Zusatzboden) Der Deckboden hat keinen Mittelanschlag. | | | | 600 mm Tiefe ohne Mittelanschlag (gilt auch für Zusatzboden) | | | |
|-----------------------|---|-------------|-------------------------|--------------|--|----------|------------|----------|---|----------|------------|----------|
| | | | | | Grundregal | | Anbauregal | | Grundregal | | Anbauregal | |
| | Höhe mm | Feldlast kg | Fachböden (Ordnerhöhen) | Ordner Stück | | | | | | | | |
| verzinkt | 1.800 | 730 | 5 (4 OH) | 96 | 12145 | 131,79 € | 12146 | 114,53 € | 12130 | 112,42 € | 12131 | 95,16 € |
| | 2.000 | 730 | 6 (5 OH) | 120 | 12150 | 154,88 € | 12151 | 136,10 € | 12135 | 131,04 € | 12136 | 112,26 € |
| | 2.300 | 660 | 7 (6 OH) | 144 | 12155 | 179,81 € | 12156 | 158,59 € | 12140 | 151,50 € | 12141 | 130,28 € |
| | Zusatzboden mit 8 Schrauben und Muttern | | | | 17261-A-MA | 21,01 € | 17261-A-MA | 21,01 € | 17260-S-A | 16,54 € | 17260-S-A | 16,54 € |
| RAL 7035 lichtgrau | 1.800 | 730 | 5 (4 OH) | 96 | 32115 | 144,70 € | 32116 | 127,16 € | 32100 | 125,38 € | 32101 | 107,84 € |
| | 2.000 | 730 | 6 (5 OH) | 120 | 32120 | 170,46 € | 32121 | 151,30 € | 32105 | 146,68 € | 32106 | 127,52 € |
| | 2.300 | 660 | 7 (6 OH) | 144 | 32125 | 197,10 € | 32126 | 175,88 € | 32110 | 169,38 € | 32111 | 147,90 € |
| | Zusatzboden mit 8 Schrauben und Muttern | | | | 37261-A-MA | 23,48 € | 37261-A-MA | 23,48 € | 37260-S-A | 19,02 € | 37260-S-A | 19,02 € |

Fachbreite 1.300 mm · Fachlast 150 kg

| | | | | | 600 mm Tiefe mit Mittelanschlag (gilt auch für Zusatzboden) Der Deckboden hat keinen Mittelanschlag. | | | | 600 mm Tiefe ohne Mittelanschlag (gilt auch für Zusatzboden) | | | |
|-----------------------|---|-------------|-------------------------|--------------|--|----------|------------|----------|---|----------|------------|----------|
| | | | | | Grundregal | | Anbauregal | | Grundregal | | Anbauregal | |
| | Höhe mm | Feldlast kg | Fachböden (Ordnerhöhen) | Ordner Stück | | | | | | | | |
| verzinkt | 1.800 | 730 | 5 (4 OH) | 128 | 17132 | 156,98 € | 17133 | 139,72 € | 17138 | 132,12 € | 17139 | 114,86 € |
| | 2.000 | 730 | 6 (5 OH) | 160 | 17134 | 185,29 € | 17135 | 166,51 € | 17140 | 154,68 € | 17141 | 135,90 € |
| | 2.300 | 660 | 7 (6 OH) | 192 | 17136 | 215,44 € | 17137 | 191,22 € | 17142 | 179,08 € | 17143 | 157,86 € |
| | Zusatzboden mit 8 Schrauben und Muttern | | | | 17561-A-MA | 26,23 € | 17561-A-MA | 26,23 € | 17562-A | 20,48 € | 17562-A | 20,48 € |
| RAL 7035 lichtgrau | 1.800 | 730 | 5 (4 OH) | 128 | 37132 | 173,69 € | 37133 | 156,15 € | 37138 | 150,33 € | 37139 | 132,79 € |
| | 2.000 | 730 | 6 (5 OH) | 160 | 37134 | 205,43 € | 37135 | 186,27 € | 37140 | 176,62 € | 37141 | 157,46 € |
| | 2.300 | 660 | 7 (6 OH) | 192 | 37136 | 238,05 € | 37137 | 216,83 € | 37142 | 204,31 € | 37143 | 182,83 € |
| | Zusatzboden mit 8 Schrauben und Muttern | | | | 37561-A-MA | 29,46 € | 37561-A-MA | 29,46 € | 37562-A | 24,01 € | 37562-A | 24,01 € |



Pendelhefterregale, Schraubsystem

einseitig nutzbar

Eigenschaften

- passend für die gängigsten Hefter-Systeme (Elba / Leitz oder Zippel)
- Pendelstangen bis 45 kg belastbar
- Aussteifung durch Eckwinkel
- Winkelprofile und Böden in RAL 7035 lichtgrau, Pendelstangen verzinkt

Nutzen

- platzsparende und übersichtliche Ablage von Ordnern und Mappen

Schraubsystem für Elba / Leitz - Fachlast 45 kg STANDARD

| Höhe mm | Breite mm | Feldlast kg | Pendelstangen | Tiefe mm | | | |
|-----------------------------|-----------|-------------|---------------|------------|------------|---------|----------|
| | | | | 350 | 350 | | |
| | | | | Grundregal | Anbauregal | | |
| 1.800 | 1.000 | 500 | 5 | 30670 | 186,06 € | 30675 | 147,95 € |
| 2.000 | 1.000 | 500 | 6 | 30671 | 215,21 € | 30676 | 171,53 € |
| 2.300 | 1.000 | 750 | 7 | 30672 | 245,77 € | 30677 | 195,82 € |
| Zusatzpendelstange STANDARD | | | | 30670-E | 24,72 € | 30670-F | 21,37 € |

Schraubsystem für Zippel - Fachlasten 45 kg STANDARD

| Höhe mm | Breite mm | Feldlast kg | Pendelstangen | Tiefe mm | | | |
|-----------------------------|-----------|-------------|---------------|------------|------------|---------|----------|
| | | | | 350 | 350 | | |
| | | | | Grundregal | Anbauregal | | |
| 1.800 | 1.000 | 500 | 5 | 30670-Z | 213,51 € | 30675-Z | 175,40 € |
| 2.000 | 1.000 | 500 | 6 | 30671-Z | 248,16 € | 30676-Z | 204,48 € |
| 2.300 | 1.000 | 750 | 7 | 30672-Z | 284,21 € | 30677-Z | 234,26 € |
| Zusatzpendelstange STANDARD | | | | 30670-G | 30,21 € | 30670-H | 26,86 € |

| | | | | | | | |
|---|--|--|--|---------|---------|--|--|
| Zusatzboden 1.000 x 350 mm RAL 7035 lichtgrau 8 Schrauben / Muttern | | | | 31431-A | 10,85 € | | |
|---|--|--|--|---------|---------|--|--|



Fädelstäberegale, Schraubsystem

beidseitig nutzbar

Eigenschaften

- Fädelstäbefachböden belastbar bis 70 kg bei gleichmäßig verteilter Last
- Aussteifung durch Eckwinkel
- Winkelprofile und Böden in RAL 7035 lichtgrau, Fädelstäbe verzinkt

Nutzen

- Ordnung durch 3 Fächer je Fachboden, mit 4 Fädelstäben je Regal
- kein seitliches Herausfallen der Unterlagen durch Begrenzung mit Winkelprofilen

| | Höhe mm | Breite mm | Feldlast kg | Fachböden | Tiefe mm | | | |
|--------------------|---------------------------------------|-----------|-------------|-----------|------------|------------|---------|----------|
| | | | | | 350 | 350 | | |
| | | | | | Grundregal | Anbauregal | | |
| verzinkt | 1.800 | 900 | 500 | 5 | 10700 | 85,36 € | 10705 | 69,70 € |
| | 2.000 | 900 | 500 | 6 | 10701 | 98,40 € | 10706 | 81,22 € |
| | 2.300 | 900 | 750 | 7 | 10702 | 120,20 € | 10707 | 98,98 € |
| | Zusatzboden mit 8 Schrauben / Muttern | | | | | 11414-A | 9,96 € | 11414-A |
| RAL 7035 lichtgrau | 1.800 | 900 | 500 | 5 | 30690 | 93,67 € | 30695 | 77,73 € |
| | 2.000 | 900 | 500 | 6 | 30691 | 108,46 € | 30696 | 90,90 € |
| | 2.300 | 900 | 750 | 7 | 30692 | 131,57 € | 30697 | 110,09 € |
| | Zusatzboden mit 8 Schrauben / Muttern | | | | | 31404-A | 11,51 € | 31404-A |

Pendelhefterregale, Stecksystem

einseitig nutzbar

Eigenschaften

- passend für die gängigsten Hefter-Systeme (Elba / Leitz oder Zippel)
- Pendelstangen bis 45 kg bzw. 90 kg belastbar
- Aussteifung durch Kreuzstrebe
- T-Profile und Böden in RAL 7035 lichtgrau, Pendelstangen verzinkt

Nutzen

- platzsparende und übersichtliche Ablage von Pendeltaschen und Pendelheftern

Stecksystem für Elba / Leitz - Fachlast 45 kg STANDARD

| Höhe mm | Breite mm | Feldlast kg | Tiefe mm | Pendelstangen | 350 | | | |
|-----------------------------|-----------|-------------|----------|---------------|------------|------------|----------|---------|
| | | | | | Grundregal | Anbauregal | | |
| 1.800 | 1.000 | 1.300 | 5 | 30610-N | 219,55 € | 30613-N | 184,17 € | |
| 2.000 | 1.000 | 1.400 | 6 | 30611-N | 250,25 € | 30614-N | 212,29 € | |
| 2.300 | 1.000 | 1.100 | 7 | 30612-N | 284,24 € | 30615-N | 242,06 € | |
| Zusatzpendelstange STANDARD | | | | | 30616-N | 25,55 € | 30616-N | 25,55 € |

Stecksystem für Elba / Leitz - Fachlast 90 kg EXTRA

| Höhe mm | Breite mm | Feldlast kg | Tiefe mm | Pendelstangen | 350 | | | |
|--------------------------|-----------|-------------|----------|---------------|------------|------------|------------|---------|
| | | | | | Grundregal | Anbauregal | | |
| 1.800 | 1.000 | 1.300 | 5 | 30610-N-90 | 303,72 € | 30613-N-90 | 268,34 € | |
| 2.000 | 1.000 | 1.400 | 6 | 30611-N-90 | 351,26 € | 30614-N-90 | 313,30 € | |
| 2.300 | 1.000 | 1.100 | 7 | 30612-N-90 | 402,08 € | 30615-N-90 | 359,90 € | |
| Zusatzpendelstange EXTRA | | | | | 30616-N-90 | 42,38 € | 30616-N-90 | 42,38 € |

Stecksystem für Zippel - Fachlast 45 kg STANDARD

| Höhe mm | Breite mm | Feldlast kg | Tiefe mm | Pendelstangen | 350 | | | |
|--|-----------|-------------|----------|---------------|------------|------------|-----------|---------|
| | | | | | Grundregal | Anbauregal | | |
| 1.800 | 1.000 | 1.300 | 5 | 30610-N-Z | 252,09 € | 30613-N-Z | 216,71 € | |
| 2.000 | 1.000 | 1.400 | 6 | 30611-N-Z | 289,30 € | 30614-N-Z | 251,34 € | |
| 2.300 | 1.000 | 1.100 | 7 | 30612-N-Z | 329,79 € | 30615-N-Z | 287,61 € | |
| Zusatzpendelstange STANDARD | | | | | 30616-N-Z | 32,05 € | 30616-N-Z | 32,05 € |
| Zusatzboden 1.000 x 350 mm RAL 7035 lichtgrau mit 4 Fachbodenträgern | | | | | 31431-B | 10,53 € | | |



Hinweis: Die Feldlastangaben gelten nur für Grundregale. Bei der Kombination von Grund- mit Anbauregalen reduzieren sich die Feldlasten der Grundregale um 50 %!

Einsatzgebiete für Pendelhefter- und Fädelstäberegale



Pendelhefterregale

Der Einsatzbereich für diese speziellen Regale ist die hängende Lagerung von Pendeltaschen der beiden Systeme von Elba / Leitz oder Zippel. Verwendung finden diese insbesondere in Archiven von Behörden, Krankenhäusern, Kanzleien etc. Es können Pendelmappen für die Loseblatt-Ablage von Einzelakten eingehangen werden und Pendelhefter und Pendelordner für die geheftete Ablage von Sammelakten.

Fädelstäberegale

Dieses System ist für die Lagerung von losen Dokumenten, Akten und Formularen entwickelt worden. Die eingesetzten Fädelstäbe verhindern das seitliche Verschieben und bieten eine übersichtliche Sortierung der Schriftstücke. Optimal für laufende Vorgänge und schnellen Zugriff im Tagesgeschäft von Behörden, Agenturen, Kanzleien, Arztpraxen etc.



» Fachböden für Büroregale

in den Varianten **MULTIplus85** und **MULTIplus150**

Stecksystem

Schraubensystem

Büroregale

Weitspannregale

Palettenregale

Kragarmregale

Regalanlagen & Bühnen

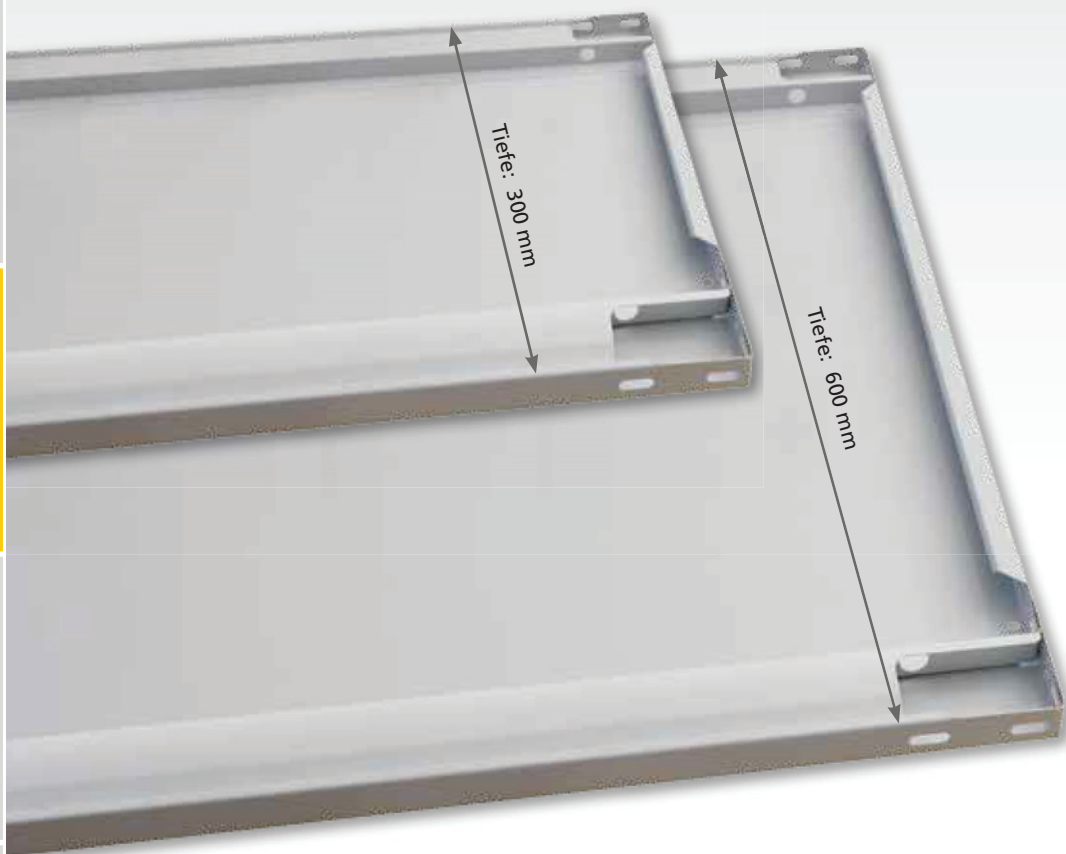

MULTIplus85 **NEU**

Fachböden für Büro- und Archivregale

- mit 25 mm Kantenhöhe
- 85 kg Tragkraft je Boden
- ohne Systemlochung bei Büro- und Archivregalen

ungelocht

| | | Fachbreite mm | | | | | |
|--------------------|----------|---------------|--------|----------|--------|----------|---------|
| | | 750 mm | | 1.000 mm | | 1.300 mm | |
| | Tiefe mm | | | | | | |
| verzinkt | 300 | 11123 ■ | 7,08 € | 11133 ■ | 8,31 € | 11153 ■ | 11,24 € |
| RAL 7035 lichtgrau | 300 | 30123 ■ | 8,14 € | 30133 ■ | 9,30 € | 30153 ■ | 12,84 € |

MULTIplus150

Fachböden für Büro- und Archivregale

- mit 25 mm Kantenhöhe
- 150 kg Tragkraft je Boden
- ohne Systemlochung bei Büro- und Archivregalen

ungelocht

| | | Fachbreite mm | | | | | |
|--------------------|----------|---------------|---------|-----------|---------|----------|---------|
| | | 750 mm | | 1.000 mm | | 1.300 mm | |
| | Tiefe mm | | | | | | |
| verzinkt | 600 | 17207-S ■ | 10,90 € | 17260-S ■ | 15,58 € | 17562 ■ | 19,52 € |
| RAL 7035 lichtgrau | 600 | 37207-S ■ | 14,81 € | 37260-S ■ | 18,06 € | 37562 ■ | 23,05 € |

gelocht für Mittelschlag

| | | | | | | | |
|--------------------|-----|---------|---------|---------|---------|---------|---------|
| verzinkt | 600 | 17207 ■ | 12,38 € | 17261 ■ | 17,07 € | 17561 ■ | 21,38 € |
| RAL 7035 lichtgrau | 600 | 37207 ■ | 16,28 € | 37261 ■ | 19,54 € | 37561 ■ | 24,61 € |

Kreuzstreben-Sets
für Stecksystem-Grundregale

- bestehend aus: 2 Diagonalstreben, 2 Spannschlösser
- zur Aussteifung einseitig nutzbarer Stecksystem-Grundregale
- ab Regalhöhe 1.050 mm einsetzbar
- aus Rundstahl
- verzinkt

| Regalbreite mm | Kreuzstrebe-Set | | Strebe einzeln | | Spannschloss einzeln | |
|----------------|-----------------|--------|----------------|--------|----------------------|--------|
| 750 / 1.000 | 12690 | 6,08 € | 13591 | 2,12 € | 13590 | 0,92 € |
| 1.300 | 12690-L | 7,90 € | 13591-X | 3,03 € | 13590 | 0,92 € |

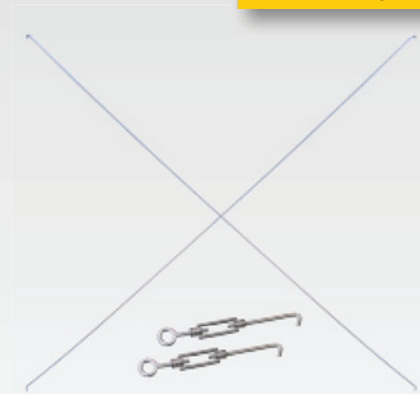

für Stecksystem

Stecksystem

Schraubsystem

Diagonalstreben-Sets
für Stecksystem-Anbauregale

- bestehend aus: 1 Diagonalstrebe, 1 Spannschloss
- zur Aussteifung einseitig nutzbarer Stecksystem-Anbauregale
- ab Regalhöhe 1.050 mm einsetzbar
- aus Rundstahl
- verzinkt

| Regalbreite mm | Diagonalstrebe-Set | | Strebe einzeln | | Spannschloss einzeln | |
|----------------|--------------------|--------|----------------|--------|----------------------|--------|
| 750 / 1.000 | 12691 | 3,04 € | 13591 | 2,12 € | 13590 | 0,92 € |
| 1.300 | 12691-L | 3,95 € | 13591-X | 3,03 € | 13590 | 0,92 € |



für Stecksystem

Büroregale

Längenriegel
zur Aussteifung beidseitig nutzbarer Regale

- für Büroregale 600 mm Tiefe
- Auflage der Fachböden ohne Fachbodenträger
- verzinkt und RAL 7035 lichtgrau

Für MULTIplus150 Fachböden

| Länge mm | 750 | | 1.000 | | 1.300 | |
|--------------------|-------|--------|-------|--------|-------|--------|
| verzinkt | 13448 | 3,85 € | 13449 | 4,45 € | 13450 | 5,79 € |
| RAL 7035 lichtgrau | 33448 | 4,44 € | 33449 | 5,18 € | 33450 | 6,06 € |



Anzahl im Büroregal:
bis 2.300 mm = 2 Paar

für Stecksystem

Weitspannregale

Palettenregale

für Schraubsystem



Linsenschrauben
zur Montage der Eckwinkel
und Fachböden

- mit Innensechskant
- Bundmutter mit Sperrverzahnung
- im Beutel zu 50 oder 10 Stück verpackt

| Größe | VE | | |
|-------|----|----------|--------|
| M6x12 | 50 | 10360 | 5,35 € |
| | 10 | 10360-10 | 1,34 € |
| M6x16 | 50 | 10361 | 6,14 € |
| | 10 | 10361-10 | 1,53 € |

Eckwinkel
zur Aussteifung von
Schraubsystem-Regalen

- direktes Verschrauben mit den Fachböden
- verzinkt



| | |
|-------|--------|
| 10313 | 0,16 € |
|-------|--------|

für Schraubsystem

Kragarmregale

Regalanlagen & Bühnen

für Stecksystem



T-Profile bei 300 mm Tiefe: vorne ungelocht / hinten gelocht
T-Profile bei 600 mm Tiefe: vorne / hinten ungelocht

MULTIplus T-Profil-Rahmen mit ungelochter Front inkl. T-Profile, Tiefenriegel, Klemmfüße und Abdeckkappen

- Stecksystem-Rahmen zur Aufnahme von Fachböden, Zubehör usw.
- verzinkt, RAL 7035 lichtgrau und schwarz

Unmontierte Rahmen

| | Höhe mm | Tiefenriegel | Tiefe mm | | | |
|--------------------|---------|--------------|-----------|---------|-----------|---------|
| | | | 300 | | 600 | |
| verzinkt | 1.800 | 2 | 12920-V | 25,88 € | 12923-V | 28,30 € |
| | 2.000 | 2 | 12870-V | 27,36 € | 12873-V | 29,78 € |
| | 2.300 | 2 | 12890-V | 30,74 € | 12893-V | 33,16 € |
| RAL 7035 lichtgrau | 1.800 | 2 | 32920-V | 32,00 € | 32923-V | 34,40 € |
| | 2.000 | 2 | 32770-V | 34,58 € | 32773-V | 36,98 € |
| | 2.300 | 2 | 32930-V | 38,80 € | 32933-V | 41,20 € |
| schwarz | 1.800 | 2 | 32920-S-V | 32,00 € | 32923-S-V | 34,40 € |
| | 2.000 | 2 | 32770-S-V | 34,58 € | 32773-S-V | 36,98 € |
| | 2.300 | 2 | 32930-S-V | 38,80 € | 32933-S-V | 41,20 € |

Montierte Rahmen

| | Höhe mm | Tiefenriegel | Tiefe mm | | | |
|--------------------|---------|--------------|-------------|---------|-------------|---------|
| | | | 300 | | 600 | |
| verzinkt | 1.800 | 2 | 12920-V-M | 31,88 € | 12923-V-M | 34,30 € |
| | 2.000 | 2 | 12870-V-M | 33,36 € | 12873-V-M | 35,78 € |
| | 2.300 | 2 | 12890-V-M | 37,74 € | 12893-V-M | 40,16 € |
| RAL 7035 lichtgrau | 1.800 | 2 | 32920-V-M | 38,00 € | 32923-V-M | 40,40 € |
| | 2.000 | 2 | 32770-V-M | 40,58 € | 32773-V-M | 42,98 € |
| | 2.300 | 2 | 32930-V-M | 45,80 € | 32933-V-M | 48,20 € |
| schwarz | 1.800 | 2 | 32920-S-V-M | 38,00 € | 32923-S-V-M | 40,40 € |
| | 2.000 | 2 | 32770-S-V-M | 40,58 € | 32773-S-V-M | 42,98 € |
| | 2.300 | 2 | 32930-S-V-M | 45,80 € | 32933-S-V-M | 48,20 € |

für Stecksystem



Passende Tiefenriegel zum Aufbau von T-Profil-Rahmen finden Sie auf Seite 77 im Stecksystem.

MULTIplus T-Profile, einzeln zum Aufbau von T-Profil-Rahmen

- verzinkt, RAL 7035 lichtgrau, schwarz

gelocht

| Höhe mm | 1.800 | | 2.000 | | 2.300 | |
|----------|---------|---------|---------|---------|---------|---------|
| verzinkt | 15218 | 9,76 € | 15220 | 10,50 € | 15223 | 12,19 € |
| RAL 7035 | 35218 | 11,78 € | 35220 | 13,07 € | 35223 | 15,18 € |
| schwarz | 35218-S | 11,78 € | 35220-S | 13,07 € | 35223-S | 15,18 € |

ungelocht

| | | | | | | |
|----------|-----------|---------|-----------|---------|-----------|---------|
| verzinkt | 15218-1 | 9,76 € | 15220-1 | 10,50 € | 15223-1 | 12,19 € |
| RAL 7035 | 35218-1 | 11,78 € | 35220-1 | 13,07 € | 35223-1 | 15,18 € |
| schwarz | 35218-S-1 | 11,78 € | 35220-S-1 | 13,07 € | 35223-S-1 | 15,18 € |

für Schraubsystem



Winkelprofile für Schraubsystem-Regale

- zum Aufbau von Büroregalen im Schraubsystem
- verzinkt und RAL 7035 lichtgrau

| | Breite mm | Tiefe mm | Materialstärke mm | Höhe mm | | |
|--------------------|-----------|----------|-------------------|---------|--------|--------|
| | | | | 1.800 | 2.000 | 2.300 |
| verzinkt | 35 | 35 | 1,5 | 13203 | 13200 | 13230 |
| | | | | 4,77 € | 5,29 € | 6,27 € |
| RAL 7035 lichtgrau | 35 | 35 | 1,5 | 32203 | 32200 | 32230 |
| | | | | 4,91 € | 5,48 € | 6,40 € |

für Stecksystem



Fachbodenträger
für MULTIplus Fachböden

- zum Einhängen der Fachböden in Stecksystem-Rahmen
- je Fachboden 4 Stück erforderlich
- verzinkt

| | | |
|-----------------|-------|--------|
| Fachbodenträger | 10332 | 0,16 € |
|-----------------|-------|--------|

für Stecksystem



Abdeckkappe
für MULTIplus T-Profile

- optischer Abschluss
- aus Kunststoff, RAL 7035 lichtgrau

| | | |
|-------------|-------|--------|
| Abdeckkappe | 15282 | 0,25 € |
|-------------|-------|--------|

für Schraubsystem



Kunststoff-Füße
für Schraubsystem-Regale

- zum einfachen Stecken auf das Winkelprofil
- zum Schutz der Fußbodenoberfläche
- schwarz

| für Winkelprofile mm | | | |
|----------------------|-------|--------|--|
| 35 / 35 | 10311 | 0,26 € | |
| 40 / 40 | 10312 | 0,26 € | |

für Stecksystem



Einfach-Klemmfuß
für MULTIplus T-Profile

- zur Aufstellung von Steckregalen
- verzinkt

| | | |
|--------------------|----------|--------|
| Klemmfuß | 15280 | 0,31 € |
| Unterlegplatte 2mm | 12694 | 0,31 € |
| Trennfolie | 12693-TF | 1,50 € |

Bei magnesithaltigen Böden müssen die Klemmfüße mit einer Trennfolie unterlegt werden.



Mittelanschläge
bei beidseitiger Nutzung

- zum mittigen Stecken auf den Fachboden
- verhindert das Durchrutschen von Ordnern
- für 600 mm tiefe Büroregale
- Rohr verzinkt, Halterung aus Kunststoff

| | Länge mm | | |
|----------|----------|-------|--------|
| verzinkt | 750 | 10342 | 2,24 € |
| | 1.000 | 10340 | 2,98 € |
| | 1.300 | 10341 | 3,89 € |

Anschlagleisten
bei einseitiger Nutzung

- verhindert das Durchrutschen von Ordnern
- für Büroregale mit 300 mm Tiefe
- verzinkt und RAL 7035 lichtgrau

| | Länge mm | Höhe mm | | |
|--------------------|----------|---------|--------|--------|
| verzinkt | 750 | 55 | 10491 | 1,78 € |
| | 1.000 | | 10490 | 2,27 € |
| | 1.300 | | 10497 | 2,72 € |
| RAL 7035 lichtgrau | 750 | 30481 | 3,36 € | |
| | 1.000 | 30480 | 3,78 € | |
| | 1.300 | 30487 | 4,30 € | |



für Stecksystem



Wandbefestigung
vertikale Ausführung

- notwendig zur Kippsicherung von Fachbodenregalen bei einem Höhen-Tiefen-Verhältnis von größer / gleich 5:1
- für Wandabstand bis 15 mm
- Lieferung ohne Schrauben und Dübel
- verzinkt

| | | |
|-------------|-------|--------|
| Befestigung | 10330 | 2,72 € |
|-------------|-------|--------|

für Stecksystem



Wandbefestigung
horizontale Ausführung

- notwendig zur Kippsicherung von Fachbodenregalen bei einem Höhen-Tiefen-Verhältnis von größer / gleich 5:1
- direkt an der Wand anliegend
- Lieferung ohne Schrauben und Dübel
- verzinkt

| | | |
|-------------|-------|--------|
| Befestigung | 12699 | 0,73 € |
|-------------|-------|--------|



Fachteiler für MULTIplus Fachböden

- freistehend
- in Längsrichtung stufenlos verstellbar
- RAL 7035 lichtgrau

| | Länge mm | Höhe mm | | |
|-----------------------|----------|---------|------------|--------|
| RAL 7035 lichtgrau | 300 | 200 | 33435-25 ■ | 7,19 € |
| | 600 | | 33438-25 ■ | 9,23 € |



Buchstützen für MULTIplus Fachböden

- freistehend
- RAL 7035 lichtgrau

| | Länge mm | Höhe mm | | |
|-----------------------|----------|---------|---------|--------|
| RAL 7035 lichtgrau | 300 | 200 | 32493 ■ | 4,63 € |
| | 600 | | 32496 ■ | 7,06 € |



Stirnwandabgrenzungen für Steck- und Schraubsystem

- verhindert das seitliche Herausfallen von Ordnern und Dokumenten
- inkl. 2 Schrauben M6 x 12

| | Länge mm | Höhe mm | | |
|-----------------------|----------|---------|-----------|--------|
| RAL 7035 lichtgrau | 300 | 39 | 30470 ■ | 2,11 € |
| | 350 | | 30470-A ■ | 2,19 € |
| | 600 | | 30473 ■ | 2,66 € |



für Stecksystem

Ausziehböden für Stecksystem-Regale

- kugelgelagerter Teleskopauszug, vollausziehbar
- 70 kg Traglast bei gleichmäßig verteilter Last
- verzinkt und RAL 7035 lichtgrau

| | Breite mm | Tiefe mm | | |
|-----------------------|-----------|----------|---------|---------|
| verzinkt | 1.000 | 300 | 12719 ■ | 78,69 € |
| RAL 7035 lichtgrau | 1.000 | 300 | 32723 ■ | 85,39 € |

Regale mit Ausziehböden müssen gegen Kippen gesichert werden!

**Hängeregister-Auszug
für Stecksystem-Regale**

- zur platzsparenden Lagerung von Hängeregistraturen
- kugelgelagerter Teleskopauszug, vollausziehbar
- 60 kg Traglast bei gleichmäßig verteilter Last
- RAL 7035 lichtgrau

| | Breite mm | Tiefe mm | | |
|-----------------------|-----------|----------|-------|---------|
| RAL 7035 lichtgrau | 1.000 | 300 | 30673 | 90,60 € |

Regale mit Hängeregisterauszügen müssen gegen Kippen gesichert werden!



für Stecksystem

Stecksystem

Schraubsystem

**Flügeltüren
für Grund- und Anbauregale**

Ideal zum Aufbau von verschließbaren Regalsystemen in Verbindung mit Seiten- und Rückwänden. Kombinierbar mit Zubehör aus dem Stecksystem.

Stabile Türen durch integrierte Verstärkungsunterzüge.

Die Flügeltür mit Höhe 1.000 mm ist kombinierbar mit dem Schubladenblock 36269, siehe Seite 105. Dazu bitte die Frontblende 32349 mitbestellen.

- montagefreundliche Komponenten
- nachträgliche Montage möglich
- Drehgriff mit 3-Punkt-Verriegelung, inkl. 2 Schlüssel
- inkl. Frontblenden
- RAL 7035 lichtgrau

Vereinfachte Montage durch neues System!

| Flügeltür für 2.000 mm Höhe | | | | | |
|-----------------------------|---------|-----------|------------------|----------|-----------------------|
| Farbe | Höhe mm | Breite mm | gleichschließend | | verschiedenschließend |
| RAL 7035 lichtgrau | 2.000 | 1.000 | 32311 | 314,36 € | 32312 314,36 € |

| Flügeltür für 1.000 mm Höhe | | | | | |
|-----------------------------|---------|-----------|------------------|----------|-----------------------|
| Farbe | Höhe mm | Breite mm | gleichschließend | | verschiedenschließend |
| RAL 7035 lichtgrau | 1.000 | 1.000 | 32313 | 241,59 € | 32314 241,59 € |

| | | |
|-------------|-------|--------|
| Frontblende | 32349 | 6,50 € |
|-------------|-------|--------|



für Stecksystem

Frontblende

Regale mit Türen müssen immer gegen Kippen gesichert werden (s. Seite 155)!

Büroregale

Weitspannregale

Palettenregale

Kragarmregale

Wichtige Dokumente sicher verwahren!



Flügeltüren können vor alle Stecksystem-Regale gebaut werden und machen in Kombination mit Seiten- und Rückwänden aus einer Regalzeile verschließbare Büroschränke.

Die Flügeltüren werten Ihre Büroeinrichtung optisch auf und helfen Ihnen vertrauliche Dokumente verschlossen aufzubewahren.



Regalanlagen & Bühnen

» Im klassisch modernen Ambiente **studieren** und **archivieren**



Optimale Raumnutzung durch individuelle Anpassung

An der EBS Business School, einer privaten Wirtschaftshochschule in Oestrich-Winkel, streben etwa 1.200 Studenten nach dem EBS-Abschluss. Nicht nur akademisch, sondern auch architektonisch wird den Wissenschaftlern im Rheingau etwas Besonderes geboten. Der historische Campus verteilt sich auf ein Schloss, eine Burg und ein Palais.

Die Neugestaltung der Bibliothek stellte daher eine besondere Herausforderung dar: Ein funktionales Regalsystem sollte nicht nur die über 35.000 Medien aufnehmen, sondern den architektonischen Charakter des Bauhaus-Palais widerspiegeln. Eine perfekte Aufgabe für SCHULTE Lagertechnik. Um die **Regale in das Raumkonzept mit einer Dachschräge zu integrieren**, installierte SCHULTE Lagertechnik Ein- und Doppelregalzeilen mit über 2.000 Fachböden im Schraubsystem.

Dank zweier Kniffe gelang ein optischer Clou: Die Regale sind kunststoffpulverbeschichtet in schwarz, wobei sich verzinkte Sechskantschrauben bewusst optisch abheben und den Regalen einen „Bauhaus-Stil“ verleihen. Damit werden in einem **klassisch modernen Ambiente** alle Anforderungen an die Aufbewahrung von Monographien, Doktorarbeiten, Handbüchern, Skripten oder Working Papers erfüllt. Die Regale verfügen über **Anschlagleisten bzw. Mittelanschlänge**, um den Büchern nach hinten Halt zu geben. Zusätzlich macht eine **Spezialanfertigung von Bücherbügeln die Handhabung der Literatur leichter**.





AUF DEN PUNKT

- Anforderung:** Archivierung der Bücher aus der Bibliothekssammlung, passend zum Bauhaus-Stil des Gebäudes.
- Realisierung:** Beratung, Planung, Lieferung und Montage.
- Objektdaten:** Ein- und Doppelregalzeilen mit Anschlagleisten, Mittelanschlügen und Buchbügeln. ca. 2.000 BASIC70 und MULTIplus150 Fachböden
- Besonderheiten:** Anpassung der Regale an den vorgegebenen Baustil in der Sonderfarbe schwarz in Kombination mit verzinkten Sechskantschrauben. Schon bei der Planung wurden die Regalmaße berücksichtigt, um sie in freistehende Bauelemente passgenau einsetzen zu können.
- Nutzen:** Optimale Lagerkapazität bei gleichzeitiger harmonischer Integration der Regale in die Architektur des Gebäudes.

Stecksystem

Schraubsystem

Büroregale

Weitspannregale

Palettenregale

Kragarmregale

Regalanlagen & Bühnen





System-Übersicht 162 - 163

Für leichte Belastungen

| | |
|-----------------------------------|-----------|
| WS 2000 für Fachlasten bis 400 kg | 164 - 168 |
| WS 2000 Gitterkorbbregal | 169 |

Für mittlere Belastungen

| | |
|-----------------------------------|-----------|
| WS 3000 für Fachlasten bis 500 kg | 170 - 173 |
| WS 3000 Zubehör | 174 - 177 |

Für schwere Belastungen

| | |
|-------------------------------|-----------|
| Z 1 für Fachlasten bis 776 kg | 178 - 182 |
| Z 1 Werkbänke | 183 |
| Z 1 Zubehör | 184 - 185 |

Für höchste Belastungen

| | |
|-----------------------------------|-----------|
| W 100 für Fachlasten bis 1.015 kg | 186 - 189 |
| W 100 Umweltregale | 190 - 191 |

» 4 Systeme für jeden Zweck



WS 2000

Fachlasten bis 400 kg

- maximale Fachlast 400 kg
- maximale Feldweite 2.500 mm
- mit **MULTIplus** T-Profil-Rahmen
- kombinierbar mit dem Stecksystem von SCHULTE Lagertechnik



WS 3000

Fachlasten bis 500 kg

- maximale Fachlast 500 kg
- maximale Feldweite 2.500 mm
- mit Multifunktionsstütze

Für leichte Belastungen

WS 2000

Das Weitspannregal WS 2000 ist konzipiert für langes Lagergut und zur Überbrückung von großen Breiten. Es sind Bauhöhen bis 7,5 Meter realisierbar.

Die Kombinierbarkeit mit dem Stecksystem und dem vorhandenen Zubehör macht das WS 2000 zu einem cleveren Regalsystem für viele Einsatzzwecke.

Für mittlere Belastungen

WS 3000

Das Weitspannregal WS 3000 besitzt Rahmen aus Multifunktionsstützen, die Bauhöhen bis 12 Meter ermöglichen.

Die speziellen Holme und die Unterteilungsmöglichkeiten des WS 3000 bieten viel Platz für unterschiedlichste Lagergüter.



Z1

Fachlasten bis 776 kg

- maximale Fachlast 776 kg
- maximale Feldweite 2.450 mm
- vollsteckbar durch Winkelprofile mit Schlüssellochung



W 100

Fachlasten bis 1.015 kg

- maximale Fachlast 1.015 kg
- maximale Feldweite 2.500 mm
- extrem belastbar durch robuste Fachwerkrahmen

Für schwere Belastungen

Z1

Das Z1 Weitspannregal trägt bis zu 776 kg pro Ebene und eignet sich besonders zur Lagerung von mittelschweren Lagergütern.

Die einfache Steck-Bauweise bietet eine schnelle und einfache Montage.

Für höchste Belastungen

W 100

Das W 100 ist das stabilste Weitspannregal und wird nur noch von Palettenregalen übertroffen. Wer schwere Güter händisch lagern will, kommt am W 100 nicht vorbei.

Je nach benötigter Fachlast stehen zwei verschiedene Holztypen zur Verfügung.

» Weitspannregale WS 2000

Fachlast bis 400 kg · Aussteifung durch Holme

Stecksystem

Schraubensystem

Büroregale

Weitspannregale

Palettenregale

Kragarmregale

Regalanlagen & Bühnen



Tiefen:
400 mm
500 mm
600 mm
800 mm

Breiten: 1.500 / 2.000 / 2.250 / 2.500 mm

Höhen:
2.000 mm
2.500 mm
3.000 mm

Planung

Weitspannregale dürfen nur per Hand beladen werden.

Kombinierbar mit den Stecksystem-Regalen.

Rahmen werden aus transporttechnischen Gründen zerlegt geliefert.

Bei Komplettregalen werden T-Profile und Tiefenriegel standardmäßig in der Ausführung **MULTIplus** steckbar geliefert.

Sicherheit

Regale mit einem Höhen/Tiefen-Verhältnis **größer 5:1** müssen gemäß **DGUV Regel 108-007 (BGR 234)** **gegen Kippen gesichert** werden.

Beispiel:

Ein Regal mit einer Tiefe von 400 mm und einer Höhe von 2.500 mm muss durch eine Wand-, Fußverankerung oder Kopfverbände gesichert werden (s. Befestigungszubehör, Seite 81 - 85).

Die angegebenen Traglasten gelten für gleichmäßig verteilte Lasten je Regalboden.

Aufbaumaße

Grundregal:
Nennlänge + 60 mm

Anbauregal:
Nennlänge + 6 mm

Rahmentiefe gesamt:
Nenntiefe + 36 mm

Höhe der Holme: 65 mm

Knicklänge:
Die freie Knicklänge darf nicht mehr als 600 mm betragen. Größere Knicklängen auf Anfrage möglich.

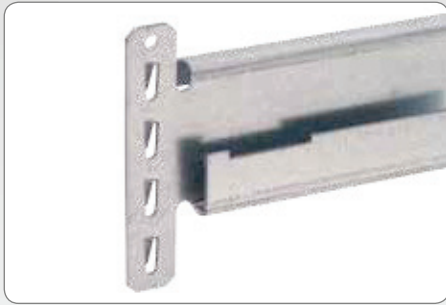

Aussteifung durch Holme

Die Aussteifung der Regale erfolgt mit speziellen Holmen zur Überbrückung großer Spannweiten.



Regale mit Gitterkörben

Spezielle feinmaschige Gitterkörbe ermöglichen es, eine große Bandbreite von unterschiedlichen kleinteiligen Produkten auf einer Ebene zu lagern.



25 mm Raster

Durch die kleine Rasterlochung von nur 25 mm ist eine nahezu stufenlose Verstellbarkeit der Ebenen möglich.

Produktmerkmale

- maximale Fachlast bis 400 kg
- großes Lagervolumen auf kleinem Raum
- einfache Lagerung sperriger und voluminöser Güter
- kurze Kommissionierungswege durch beidseitige Nutzbarkeit
- schneller Aufbau durch einfaches Stecken der Holme
- Lagerung wahlweise auf Stahlbodenebenen, 19 mm Spanplatten oder Gitterkörben
- Ebenen im Raster von 25 mm in der Höhe verstellbar
- individuelle Anpassung an räumliche Gegebenheiten und an das Lagergut durch 4 Regalbreiten

Schnellfinder

| | |
|---------------------------------|-----------|
| Komplettregale | 166 - 167 |
| Systemkomponenten & Einzelteile | 168 |
| Gitterkorbregale | 169 |

Kompatibel mit dem Stecksystem



Das Weitspannregal WS 2000 ist kompatibel mit den Fachbodenregalen im Stecksystem (Seite 14 - 111).



Komplettregale WS 2000 mit Stahlböden



Stecksystem

Schraubensystem

Büroregale

Weitspannregale

Palettenregale

Kragarmregale

Regalanlagen & Bühnen

Fachbreite 1.500 mm · Fachlast 400 kg

| | Tiefe mm | | | 400 | | 500 | | 600 | | 800 | |
|-----------------------------|----------|-------------|------------|------------|------------|------------|------------|------------|------------|------------|------------|
| | Höhe mm | Feldlast kg | Fachebenen | Grundregal | Anbauregal | Grundregal | Anbauregal | Grundregal | Anbauregal | Grundregal | Anbauregal |
| verzinkt | 2.000 | 1.200 | 3 | 15500 | 15501 | 15502 | 15503 | 15504 | 15505 | 15506 | 15507 |
| | | | | 205,92 € | 177,72 € | 215,26 € | 186,26 € | 224,68 € | 194,90 € | 255,96 € | 224,22 € |
| | 2.500 | 1.600 | 4 | 15580 | 15581 | 15582 | 15583 | 15584 | 15585 | 15586 | 15587 |
| | | | | 272,84 € | 236,10 € | 285,56 € | 247,62 € | 298,38 € | 259,27 € | 340,74 € | 298,69 € |
| 3.000 | 2.000 | 5 | 15710 | 15711 | 15712 | 15713 | 15714 | 15715 | 15716 | 15717 | |
| | | | 338,40 € | 293,80 € | 353,70 € | 307,90 € | 369,14 € | 322,17 € | 420,62 € | 370,71 € | |
| Zusatzebene mit Stahlböden* | | | | 15800 | 15800 | 15801 | 15801 | 15802 | 15802 | 15803 | 15803 |
| | | | | 49,84 € | 49,84 € | 52,42 € | 52,42 € | 55,04 € | 55,04 € | 64,16 € | 64,16 € |

Fachbreite 2.000 mm · Fachlast 400 kg

| | | | | | | | | | | | |
|-----------------------------|-------|-------|----------|----------|----------|----------|----------|----------|----------|----------|----------|
| verzinkt | 2.000 | 1.200 | 3 | 15510 | 15511 | 15512 | 15513 | 15514 | 15515 | 15516 | 15517 |
| | | | | 235,86 € | 207,66 € | 252,76 € | 223,76 € | 265,96 € | 236,18 € | 292,32 € | 260,58 € |
| | 2.500 | 1.600 | 4 | 15590 | 15591 | 15592 | 15593 | 15594 | 15595 | 15596 | 15597 |
| | | | | 312,76 € | 276,02 € | 335,56 € | 297,62 € | 353,42 € | 314,31 € | 389,22 € | 347,17 € |
| 3.000 | 2.000 | 5 | 15720 | 15721 | 15722 | 15723 | 15724 | 15725 | 15726 | 15727 | |
| | | | 388,30 € | 343,70 € | 416,20 € | 370,40 € | 437,94 € | 390,97 € | 481,22 € | 431,31 € | |
| Zusatzebene mit Stahlböden* | | | | 15810 | 15810 | 15811 | 15811 | 15812 | 15812 | 15813 | 15813 |
| | | | | 59,82 € | 59,82 € | 64,92 € | 64,92 € | 68,80 € | 68,80 € | 76,28 € | 76,28 € |

Fachbreite 2.250 mm · Fachlast 400 kg

| | | | | | | | | | | | |
|-----------------------------|-------|-------|----------|----------|----------|----------|----------|----------|----------|----------|----------|
| verzinkt | 2.000 | 1.200 | 3 | 15520 | 15521 | 15522 | 15523 | 15524 | 15525 | 15526 | 15527 |
| | | | | 272,25 € | 244,05 € | 285,46 € | 256,46 € | 298,81 € | 269,03 € | 343,77 € | 312,03 € |
| | 2.500 | 1.600 | 4 | 15600 | 15601 | 15602 | 15603 | 15604 | 15605 | 15606 | 15607 |
| | | | | 361,28 € | 324,54 € | 379,16 € | 341,22 € | 397,22 € | 358,11 € | 457,82 € | 415,77 € |
| 3.000 | 2.000 | 5 | 15730 | 15731 | 15732 | 15733 | 15734 | 15735 | 15736 | 15737 | |
| | | | 448,95 € | 404,35 € | 470,70 € | 424,90 € | 492,69 € | 445,72 € | 566,97 € | 517,06 € | |
| Zusatzebene mit Stahlböden* | | | | 15820 | 15820 | 15821 | 15821 | 15822 | 15822 | 15823 | 15823 |
| | | | | 71,95 € | 71,95 € | 75,82 € | 75,82 € | 79,75 € | 79,75 € | 93,43 € | 93,43 € |

Fachbreite 2.500 mm · Fachlast 400 kg

| | | | | | | | | | | | |
|-----------------------------|-------|-------|----------|----------|----------|----------|----------|----------|----------|----------|----------|
| verzinkt | 2.000 | 1.200 | 3 | 15530 | 15531 | 15532 | 15533 | 15534 | 15535 | 15536 | 15537 |
| | | | | 289,02 € | 260,82 € | 306,01 € | 277,01 € | 321,25 € | 291,47 € | 363,75 € | 332,01 € |
| | 2.500 | 1.600 | 4 | 15610 | 15611 | 15612 | 15613 | 15614 | 15615 | 15616 | 15617 |
| | | | | 383,64 € | 346,90 € | 406,56 € | 368,62 € | 427,14 € | 388,03 € | 484,46 € | 442,41 € |
| 3.000 | 2.000 | 5 | 15740 | 15741 | 15742 | 15743 | 15744 | 15745 | 15746 | 15747 | |
| | | | 476,90 € | 432,30 € | 504,95 € | 459,15 € | 530,09 € | 483,12 € | 600,27 € | 550,36 € | |
| Zusatzebene mit Stahlböden* | | | | 15830 | 15830 | 15831 | 15831 | 15832 | 15832 | 15833 | 15833 |
| | | | | 77,54 € | 77,54 € | 82,67 € | 82,67 € | 87,23 € | 87,23 € | 100,09 € | 100,09 € |

* Bitte beachten Sie beim Einsatz von Zusatzebenen, dass die maximale Feldlast nicht überschritten wird.

Aufteilung der Stahlbodenebenen je Fachbreite:

Je nach Fachbreite werden die Stahlböden in verschiedenen Abmessungen segmentiert eingesetzt.

Einzelne Stahlböden finden Sie auf Seite 168.

Regalbreite 1.500 mm = 750 750

Regalbreite 2.000 mm = 1000 1000

Regalbreite 2.250 mm = 750 750 750

Regalbreite 2.500 mm = 750 1000 750

Komplettregale WS 2000 mit Spanplatten



| Fachbreite 1.500 mm · Fachlast 400 kg | | | | | | | | | | | |
|---------------------------------------|---------|-------------|----------|------------|------------|------------|------------|------------|------------|------------|------------|
| | Höhe mm | Feldlast kg | Tiefe mm | 400 | | 500 | | 600 | | 800 | |
| | | | | Grundregal | Anbauregal | Grundregal | Anbauregal | Grundregal | Anbauregal | Grundregal | Anbauregal |
| verzinkt | 2.000 | 1.200 | 3 | 15540 | 15541 | 15542 | 15543 | 15544 | 15545 | 15546 | 15547 |
| | | | | 207,72 € | 179,52 € | 218,53 € | 189,53 € | 230,41 € | 200,63 € | 253,44 € | 221,70 € |
| | 2.500 | 1.600 | 4 | 15620 | 15621 | 15622 | 15623 | 15624 | 15625 | 15626 | 15627 |
| | | | | 275,24 € | 238,50 € | 289,92 € | 251,98 € | 306,02 € | 266,91 € | 337,38 € | 295,33 € |
| | 3.000 | 2.000 | 5 | 15750 | 15751 | 15752 | 15753 | 15754 | 15755 | 15756 | 15757 |
| | | | | 341,40 € | 296,80 € | 359,15 € | 313,35 € | 378,69 € | 331,72 € | 416,42 € | 366,51 € |
| Zusatzebene mit Spanplattenböden* | | | | 15805 | 15805 | 15806 | 15806 | 15807 | 15807 | 15808 | 15808 |
| | | | | 50,44 € | 50,44 € | 53,51 € | 53,51 € | 56,95 € | 56,95 € | 63,32 € | 63,32 € |

| Fachbreite 2.000 mm · Fachlast 400 kg | | | | | | | | | | | |
|---------------------------------------|---------|-------------|----------|------------|------------|------------|------------|------------|------------|------------|------------|
| | Höhe mm | Feldlast kg | Tiefe mm | 400 | | 500 | | 600 | | 800 | |
| | | | | Grundregal | Anbauregal | Grundregal | Anbauregal | Grundregal | Anbauregal | Grundregal | Anbauregal |
| verzinkt | 2.000 | 1.200 | 3 | 15550 | 15551 | 15552 | 15553 | 15554 | 15555 | 15556 | 15557 |
| | | | | 251,70 € | 223,50 € | 267,25 € | 238,25 € | 283,81 € | 254,03 € | 315,48 € | 283,74 € |
| | 2.500 | 1.600 | 4 | 15630 | 15631 | 15632 | 15633 | 15634 | 15635 | 15636 | 15637 |
| | | | | 333,88 € | 297,14 € | 354,88 € | 316,94 € | 377,22 € | 338,11 € | 420,10 € | 378,05 € |
| | 3.000 | 2.000 | 5 | 15760 | 15761 | 15762 | 15763 | 15764 | 15765 | 15766 | 15767 |
| | | | | 414,70 € | 370,10 € | 440,35 € | 394,55 € | 467,69 € | 420,72 € | 519,82 € | 469,91 € |
| Zusatzebene mit Spanplattenböden* | | | | 15815 | 15815 | 15816 | 15816 | 15817 | 15817 | 15818 | 15818 |
| | | | | 65,10 € | 65,10 € | 69,75 € | 69,75 € | 74,75 € | 74,75 € | 84,00 € | 84,00 € |

| Fachbreite 2.250 mm · Fachlast 400 kg | | | | | | | | | | | |
|---------------------------------------|---------|-------------|----------|------------|------------|------------|------------|------------|------------|------------|------------|
| | Höhe mm | Feldlast kg | Tiefe mm | 400 | | 500 | | 600 | | 800 | |
| | | | | Grundregal | Anbauregal | Grundregal | Anbauregal | Grundregal | Anbauregal | Grundregal | Anbauregal |
| verzinkt | 2.000 | 1.200 | 3 | 15560 | 15561 | 15562 | 15563 | 15564 | 15565 | 15566 | 15567 |
| | | | | 270,90 € | 242,70 € | 286,03 € | 257,03 € | 302,50 € | 272,72 € | 333,90 € | 302,16 € |
| | 2.500 | 1.600 | 4 | 15640 | 15641 | 15642 | 15643 | 15644 | 15645 | 15646 | 15647 |
| | | | | 359,48 € | 322,74 € | 379,92 € | 341,98 € | 402,14 € | 363,03 € | 444,66 € | 402,61 € |
| | 3.000 | 2.000 | 5 | 15770 | 15771 | 15772 | 15773 | 15774 | 15775 | 15776 | 15777 |
| | | | | 446,70 € | 402,10 € | 471,65 € | 425,85 € | 498,84 € | 451,87 € | 550,52 € | 500,61 € |
| Zusatzebene mit Spanplattenböden* | | | | 15825 | 15825 | 15826 | 15826 | 15827 | 15827 | 15828 | 15828 |
| | | | | 71,50 € | 71,50 € | 76,01 € | 76,01 € | 80,98 € | 80,98 € | 90,14 € | 90,14 € |

| Fachbreite 2.500 mm · Fachlast 400 kg | | | | | | | | | | | |
|---------------------------------------|---------|-------------|----------|------------|------------|------------|------------|------------|------------|------------|------------|
| | Höhe mm | Feldlast kg | Tiefe mm | 400 | | 500 | | 600 | | 800 | |
| | | | | Grundregal | Anbauregal | Grundregal | Anbauregal | Grundregal | Anbauregal | Grundregal | Anbauregal |
| verzinkt | 2.000 | 1.200 | 3 | 15570 | 15571 | 15572 | 15573 | 15574 | 15575 | 15576 | 15577 |
| | | | | 286,05 € | 257,85 € | 300,70 € | 271,70 € | 313,81 € | 284,03 € | 337,68 € | 305,94 € |
| | 2.500 | 1.600 | 4 | 15700 | 15701 | 15702 | 15703 | 15704 | 15705 | 15706 | 15707 |
| | | | | 379,68 € | 342,94 € | 399,48 € | 361,54 € | 417,22 € | 378,11 € | 449,70 € | 407,65 € |
| | 3.000 | 2.000 | 5 | 15780 | 15781 | 15782 | 15783 | 15784 | 15785 | 15786 | 15787 |
| | | | | 471,95 € | 427,35 € | 496,10 € | 450,30 € | 517,69 € | 470,72 € | 556,82 € | 506,91 € |
| Zusatzebene mit Spanplattenböden* | | | | 15835 | 15835 | 15836 | 15836 | 15837 | 15837 | 15838 | 15838 |
| | | | | 76,55 € | 76,55 € | 80,90 € | 80,90 € | 84,75 € | 84,75 € | 91,40 € | 91,40 € |

* Bitte beachten Sie beim Einsatz von Zusatzebenen, dass die maximale Feldlast nicht überschritten wird.

Aufteilung der Spanplattenebenen je Fachbreite:

Je nach Fachbreite werden die 19 mm Spanplatten (roh/roh) in verschiedenen Abmessungen segmentiert eingesetzt. Zur Montage bei Spanplattenebenen müssen Unterzüge eingesetzt werden (im Lieferumfang enthalten).

Einzelne Spanplatten und Unterzüge finden Sie auf Seite 168.

Regalbreite 1.500 mm = 750 750

Regalbreite 2.000 mm = 1000 1000

Regalbreite 2.250 mm = 750 750 750

Regalbreite 2.500 mm = 750 1000 750

Stecksystem

Schraubsystem

Büroregale

Weitspannregale

Palettenregale

Kragarmregale

Regalanlagen & Bühnen



T-Profil-Rahmen, unmontiert

- bestehend aus T-Profilen, Tiefenriegeln und Abdeckkappen
- verzinkt

| | Höhe mm | Tiefenriegel | Tiefe mm | | | | | | | |
|------------------|---------|--------------|----------|---------|-----------------|---------|---------|---------|-----------|---------|
| | | | 400 | | 500 | | 600 | | 800 | |
| verzinkt | 2.000 | 2 | 12871 ■ | 27,58 € | 12872 ■ | 28,38 € | 12873 ■ | 29,16 € | 12882-A ■ | 31,12 € |
| | 2.500 | 3 | 12875 ■ | 36,12 € | 12876 ■ | 37,32 € | 12877 ■ | 38,49 € | 12884-A ■ | 41,43 € |
| | 3.000 | 3 | 12879 ■ | 43,98 € | 12880 ■ | 45,18 € | 12881 ■ | 46,35 € | 12886-A ■ | 49,29 € |
| Einfach-Klemmfuß | | | 15280 ■ | 0,31 € | Doppel-Klemmfuß | | | 15281 ■ | 0,61 € | |



Spanplatten

- 19 mm Spanplatten zur Auflage auf Unterzüge
- roh/roh

| Breite mm | Tiefe mm | | | |
|-----------|----------|---------|---------|---------|
| | 400 | 500 | 600 | 800 |
| 750 | 15060 ■ | 15061 ■ | 15062 ■ | 15063 ■ |
| | 6,50 € | 7,75 € | 8,90 € | 10,90 € |
| 1.000 | 15055 ■ | 15056 ■ | 15057 ■ | 15058 ■ |
| | 8,85 € | 10,70 € | 12,25 € | 14,90 € |

Stahlböden

- MULTIplus250 Fachboden
- verzinkt



| Breite mm | Tiefe mm | | | |
|-----------|----------|---------|---------|---------|
| | 400 | 500 | 600 | 800 |
| 750 | 17304 ■ | 17305 ■ | 17306 ■ | 17308 ■ |
| | 10,25 € | 11,54 € | 12,85 € | 17,41 € |
| 1.000 | 17340 ■ | 17350 ■ | 17360 ■ | 17380 ■ |
| | 12,96 € | 15,51 € | 17,45 € | 21,19 € |



WS 2000-Unterzug

- erforderlich für die Montage von Spanplattenebenen
- verzinkt

| verzinkt | Tiefen mm | | | | | | |
|----------|-----------|---------|--------|---------|--------|---------|--------|
| | 400 | 500 | 600 | 800 | | | |
| 15011 ■ | 2,70 € | 15012 ■ | 2,89 € | 15013 ■ | 3,27 € | 15014 ■ | 4,06 € |

WS 2000-Holm

- inkl. 2 Sicherungsstifte
- verzinkt



| verzinkt | Breiten mm | | | | | | |
|-------------------------|------------|-----------|---------|---------|---------|---------|---------|
| | 1.500 | 2.000 | 2.250 | 2.500 | | | |
| 15000 ■ | 14,67 € | 15001 ■ | 16,95 € | 15002 ■ | 20,60 € | 15003 ■ | 22,04 € |
| Sicherungsstift einzeln | | 13418-A ■ | | 0,14 € | | | |



Fachteilerstab für WS 2000

- zur senkrechten Lagerung
- Rundrohr mit Kunststoffkappe
- stufenlos verstellbar
- RAL 7035 lichtgrau

| Länge 600 mm | |
|--------------|---------|
| 32711 ■ | 10,55 € |

Fachteiler für Gitterkörbe

- für Gitterkörbe einsetzbar
- Kunststoff



| Tiefe 400 mm | |
|--------------|--------|
| 15842 ■ | 3,67 € |

WS 2000 Gitterkorbbregal mit Gitterkörben und Fachböden

einseitig nutzbar

Eigenschaften

- 6 Ebenen mit Gitterkörben und je 5 Fachteilern
Maschenweite: 10 mm
Höhe vorne: 120 mm
Höhe hinten: 170 mm
Fachlast je Korbebene bis 210 kg
- 1 bis 3 Fachbodenebenen mit **MULTIplus250** Stahlböden
Fachlast je Fachbodenebene 400 kg
- individuelle Höheneinteilung der Ebenen durch 25 mm-Raster
- Gitterkorbebenen werden segmentiert geliefert (Aufteilung wie bei Stahlböden und Spanplatten, siehe Seite 166/167)
- Rahmen und Holme verzinkt
Gitterkörbe glanzverzinkt

Nutzen

- zur übersichtlichen Lagerung von losen Kleinteilen
- optimal einsetzbar für Lager- und Verkaufsräume



Bild zeigt Ausführung in 2.500 mm Höhe

| | | Breite mm | | 1.500 | | 2.000 | | 2.250 | | 2.500 | | | |
|----------|---------|-----------------------------|----------|-------------------|------------------|-------------------|-------------------|---------------------|-------------------|---------------------|---------------------|---------------------|---------------------|
| | | Fachlast je Gitterkorbebene | | 140 kg | | 140 kg | | 210 kg | | 210 kg | | | |
| verzinkt | Höhe mm | Tiefe mm | Feldlast | Gitterkorb-Ebenen | Fachboden-Ebenen | Grundregal | Anbauregal | Grundregal | Anbauregal | Grundregal | Anbauregal | | |
| | | 2.000 | 400 | 1,2 t | 6 | 1 | 15283 770,02 € | 15284 741,82 € | 15285 875,88 € | 15286 847,68 € | 15287 1.052,11 € | 15288 1.023,91 € | 15289 1.109,24 € |
| | 2.500 | 400 | 1,6 t | 6 | 2 | 15291 836,94 € | 15292 800,20 € | 15293 983,72 € | 15294 916,04 € | 15295 1.141,14 € | 15296 1.104,40 € | 15297 1.203,86 € | 15298 1.167,12 € |
| | 3.000 | 400 | 2,0 t | 6 | 3 | 15299 902,50 € | 15300 857,90 € | 15301 1.028,32 € | 15302 983,72 € | 15303 1.228,81 € | 15304 1.184,21 € | 15305 1.297,12 € | 15306 1.252,52 € |

* Bitte beachten Sie beim Einsatz von Zusatzebenen, dass die maximale Feldlast nicht überschritten wird.

Zusatzebene mit Gitterkörben

- inkl. 5 Fachteiler
- Höhe vorne 120 mm, Höhe hinten 170 mm
- Maschenweite der Gitterkörbe: 10 mm
- Gitterkorbebenen werden segmentiert geliefert
- glanzverzinkt

| ganzverzinkt | Breite mm | Fachlast je Ebene | Tiefe 400 mm | |
|--------------|-----------|-------------------|--------------|----------|
| | | 1.500 | 140 kg | 15851 |
| | 2.000 | 140 kg | 15852 | 126,61 € |
| | 2.250 | 210 kg | 15853 | 153,96 € |
| | 2.500 | 210 kg | 15854 | 162,55 € |



» Weitspannregal WS 3000

Fachlast bis 500 kg · Aussteifung durch Holme

Stecksystem
Schraubensystem
Büroregale
Weitspannregale
Palettenregale
Kragarmregale
Regalanlagen & Bühnen

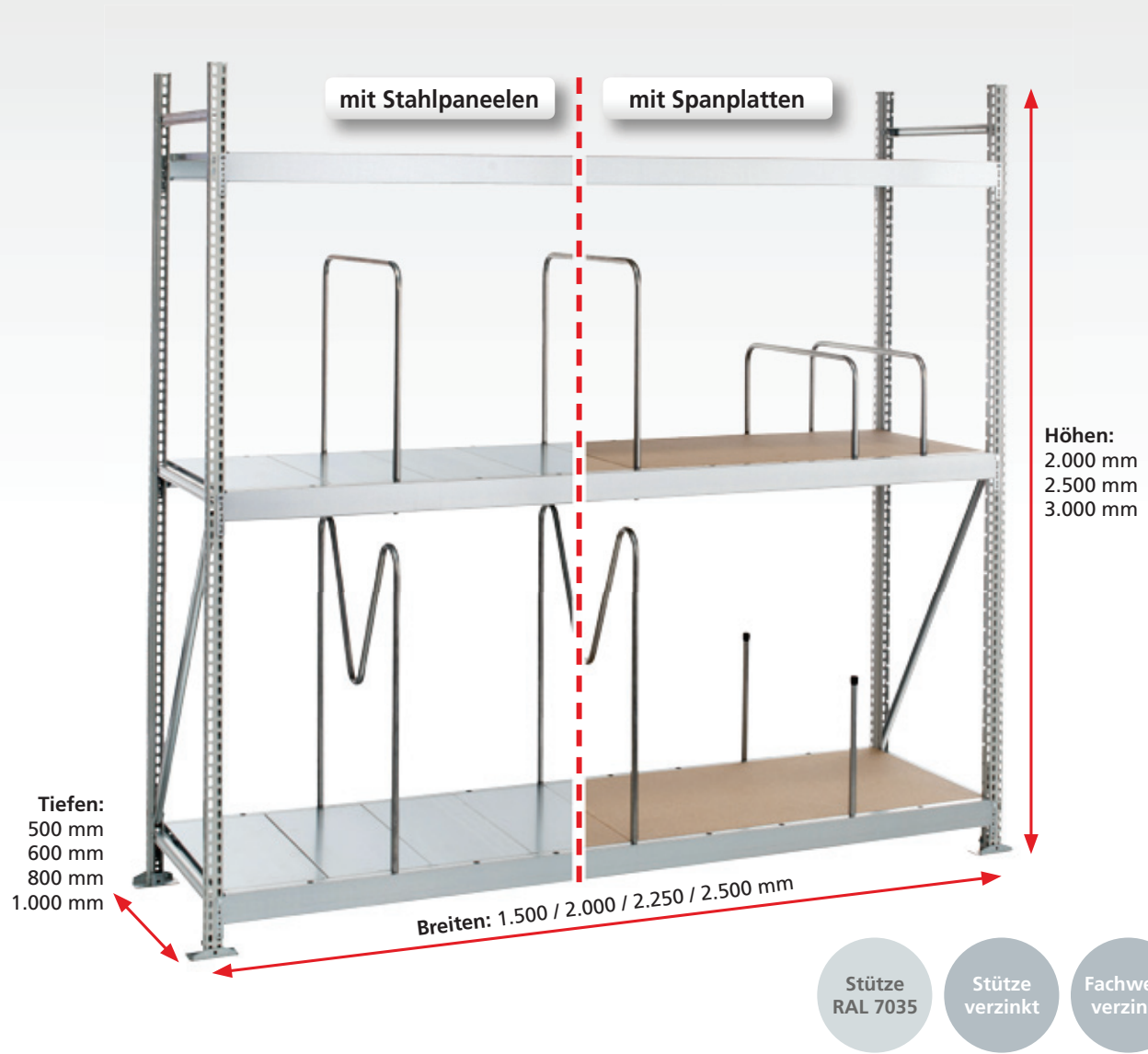

Planung

Weitspannregale dürfen nur per Hand beladen werden.

Die angegebenen Traglasten gelten für gleichmäßig verteilte Lasten je Regalboden.

Rahmen werden aus transporttechnischen Gründen zerlegt geliefert.

Sicherheit

Regale mit einem Höhen/Tiefen-Verhältnis **größer 5:1 müssen gemäß DGUV Regel 108-007 (BGR 234) gegen Kippen gesichert werden.**

Beispiel: Ein Regal mit einer Tiefe von 400 mm und einer Höhe von 2.500 mm muss durch eine Wand-, Fußverankerung oder Kopfverbände gesichert werden (s. Befestigungszubehör, Seite 81 - 85).

Die angegebenen Traglasten gelten für gleichmäßig verteilte Lasten je Regalboden.

Aufbaumaße

Grundregal:
Nennlänge + 86 mm

Anbauregal:
Nennlänge + 43 mm

Rahmentiefe gesamt:
Nenntiefe

Höhe der Holme: 70 mm

Alle Preise ohne Bestückung. Die Tabellen zeigen Bestellbeispiele. Weitere Abmessungen und Ausführungen auf Anfrage.



Aussteifung durch Holme

Die Aussteifung der Regale erfolgt mit gelochten Holmen zur Überbrückung großer Spannweiten.

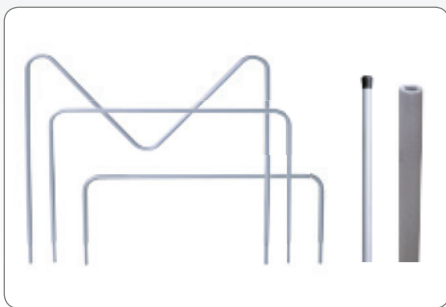

Vielfältige Unterteilungsmöglichkeiten

Die Systemlochung der Holme ermöglicht den Einsatz von verschiedenen Unterteilungsmöglichkeiten.

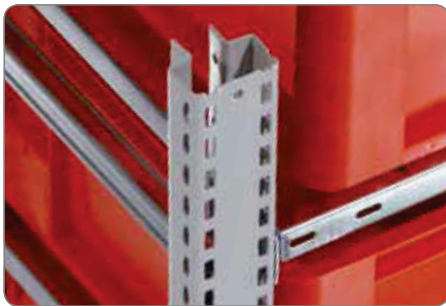

Multifunktionsrahmen

Auch der Multifunktionsrahmen verfügt über die 25 mm-Rasterlochung, die eine nahezu stufenlose Verstellbarkeit der Ebenen ermöglicht.

Produktmerkmale

- mit Multifunktionsrahmen MF-40
- maximale Fachlast 500 kg
- optimale Lagerung auf Stahlpaneelen oder 19 mm Spanplatten
- Ebenen im Raster von 25 mm in der Höhe verstellbar
- Holme mit 200 mm Lochabständen in Querrichtung
- individuelle Anpassung an räumliche Gegebenheiten und an das Lagergut durch 4 Regalbreiten
- vielfältige Unterteilungsmöglichkeiten
- großes Lagervolumen auf kleinem Raum
- kurze Kommissionierungswege durch beidseitige Nutzbarkeit
- schnelles Anpassen an das Lagergut durch einfaches Stecken der Holme

Schnellfinder

| | |
|---------------------------------|-----------|
| Komplettregale | 172 - 173 |
| Systemkomponenten & Einzelteile | 174 - 177 |

Hoch hinaus mit Multifunktionsrahmen

Der neue SCHULTE Multifunktionsrahmen bringt noch höhere Flexibilität bei der optimalen Raumausnutzung.



Als Weitspannregal ist der Multifunktionsrahmen für verschiedenste Einsatzgebiete ausgelegt. 12 Meter hohe Regalanlagen und Feldlasten bis 10 Tonnen lassen sich mit der Multifunktionsstütze realisieren.



Komplettregale WS 3000 mit Stahlpaneelen



Stecksystem

Schraubensystem

Büroregale

Weitspannregale

Palettenregale

Kragarmregale

Regalanlagen & Bühnen

Fachbreite 1.500 mm · Fachlast 500 kg

| | Tiefe mm | | | 500 | | 600 | | 800 | | 1.000 | |
|--------------------------------|----------|-------------|------------|------------|------------|------------|------------|------------|------------|------------|------------|
| | Höhe mm | Feldlast kg | Fachebenen | Grundregal | Anbauregal | Grundregal | Anbauregal | Grundregal | Anbauregal | Grundregal | Anbauregal |
| verzinkt | 2.000 | 1.500 | 3 | 22152 ■ | 22153 ■ | 22154 ■ | 22155 ■ | 22156 ■ | 22157 ■ | 22158 ■ | 22159 ■ |
| | | | | 273,54 € | 225,30 € | 286,99 € | 237,95 € | 313,05 € | 263,16 € | 342,37 € | 290,15 € |
| | 2.500 | 2.000 | 4 | 22162 ■ | 22163 ■ | 22164 ■ | 22165 ■ | 22166 ■ | 22167 ■ | 22168 ■ | 22169 ■ |
| | | | | 352,50 € | 294,29 € | 370,06 € | 310,97 € | 404,80 € | 344,58 € | 442,92 € | 380,08 € |
| 3.000 | 2.500 | 5 | 22172 ■ | 22173 ■ | 22174 ■ | 22175 ■ | 22176 ■ | 22177 ■ | 22178 ■ | 22179 ■ | |
| | | | 431,32 € | 363,21 € | 453,47 € | 384,16 € | 497,27 € | 426,36 € | 545,55 € | 471,05 € | |
| Zusatzebene mit Stahlpaneelen* | | | | 22181 ■ | 22181 ■ | 22182 ■ | 22182 ■ | 22183 ■ | 22183 ■ | 22184 ■ | 22184 ■ |
| | | | | 59,02 € | 59,02 € | 62,97 € | 62,97 € | 71,09 € | 71,09 € | 79,31 € | 79,31 € |

Fachbreite 2.000 mm · Fachlast 500 kg

| | | | | | | | | | | | |
|--------------------------------|-------|-------|----------|----------|----------|----------|----------|----------|----------|----------|----------|
| verzinkt | 2.000 | 1.500 | 3 | 22192 ■ | 22193 ■ | 22194 ■ | 22195 ■ | 22196 ■ | 22197 ■ | 22198 ■ | 22199 ■ |
| | | | | 311,94 € | 263,70 € | 329,08 € | 280,04 € | 362,58 € | 312,69 € | 399,31 € | 347,09 € |
| | 2.500 | 2.000 | 4 | 22202 ■ | 22203 ■ | 22204 ■ | 22205 ■ | 22206 ■ | 22207 ■ | 22208 ■ | 22209 ■ |
| | | | | 403,70 € | 345,49 € | 426,18 € | 367,09 € | 470,84 € | 410,62 € | 518,84 € | 456,00 € |
| 3.000 | 2.500 | 5 | 22212 ■ | 22213 ■ | 22214 ■ | 22215 ■ | 22216 ■ | 22217 ■ | 22218 ■ | 22219 ■ | |
| | | | 495,32 € | 427,21 € | 523,62 € | 454,31 € | 579,82 € | 508,91 € | 640,45 € | 565,95 € | |
| Zusatzebene mit Stahlpaneelen* | | | | 22186 ■ | 22186 ■ | 22187 ■ | 22187 ■ | 22188 ■ | 22188 ■ | 22189 ■ | 22189 ■ |
| | | | | 71,82 € | 71,82 € | 77,00 € | 77,00 € | 87,60 € | 87,60 € | 98,29 € | 98,29 € |

Fachbreite 2.250 mm · Fachlast 500 kg

| | | | | | | | | | | | |
|--------------------------------|-------|-------|----------|----------|----------|----------|----------|----------|----------|----------|----------|
| verzinkt | 2.000 | 1.500 | 3 | 22222 ■ | 22223 ■ | 22224 ■ | 22225 ■ | 22226 ■ | 22227 ■ | 22228 ■ | 22229 ■ |
| | | | | 346,50 € | 298,26 € | 366,55 € | 317,51 € | 406,17 € | 356,28 € | 449,56 € | 397,34 € |
| | 2.500 | 2.000 | 4 | 22232 ■ | 22233 ■ | 22234 ■ | 22235 ■ | 22236 ■ | 22237 ■ | 22238 ■ | 22239 ■ |
| | | | | 449,78 € | 391,57 € | 476,14 € | 417,05 € | 528,96 € | 468,74 € | 585,84 € | 523,00 € |
| 3.000 | 2.500 | 5 | 22242 ■ | 22243 ■ | 22244 ■ | 22245 ■ | 22246 ■ | 22247 ■ | 22248 ■ | 22249 ■ | |
| | | | 552,92 € | 484,81 € | 586,07 € | 516,76 € | 652,47 € | 581,56 € | 724,20 € | 649,70 € | |
| Zusatzebene mit Stahlpaneelen* | | | | 22281 ■ | 22281 ■ | 22282 ■ | 22282 ■ | 22283 ■ | 22283 ■ | 22284 ■ | 22284 ■ |
| | | | | 83,34 € | 83,34 € | 89,49 € | 89,49 € | 102,13 € | 102,13 € | 115,04 € | 115,04 € |

Fachbreite 2.500 mm · Fachlast 500 kg

| | | | | | | | | | | | |
|--------------------------------|-------|-------|----------|----------|----------|----------|----------|----------|----------|----------|----------|
| verzinkt | 2.000 | 1.500 | 3 | 22252 ■ | 22253 ■ | 22254 ■ | 22255 ■ | 22256 ■ | 22257 ■ | 22258 ■ | 22259 ■ |
| | | | | 403,38 € | 355,14 € | 425,77 € | 376,73 € | 470,79 € | 420,90 € | 519,79 € | 467,57 € |
| | 2.500 | 2.000 | 4 | 22262 ■ | 22263 ■ | 22264 ■ | 22265 ■ | 22266 ■ | 22267 ■ | 22268 ■ | 22269 ■ |
| | | | | 525,62 € | 467,41 € | 555,10 € | 496,01 € | 615,12 € | 554,90 € | 679,48 € | 616,64 € |
| 3.000 | 2.500 | 5 | 22272 ■ | 22273 ■ | 22274 ■ | 22275 ■ | 22276 ■ | 22277 ■ | 22278 ■ | 22279 ■ | |
| | | | 647,72 € | 579,61 € | 684,77 € | 615,46 € | 760,17 € | 689,26 € | 841,25 € | 766,75 € | |
| Zusatzebene mit Stahlpaneelen* | | | | 22286 ■ | 22286 ■ | 22287 ■ | 22287 ■ | 22288 ■ | 22288 ■ | 22289 ■ | 22289 ■ |
| | | | | 102,30 € | 102,30 € | 109,23 € | 109,23 € | 123,67 € | 123,67 € | 138,45 € | 138,45 € |

* Bitte beachten Sie beim Einsatz von Zusatzebenen, dass die maximale Feldlast nicht überschritten wird.

Alle Preise ohne Bestückung. Die Tabellen zeigen Bestellbeispiele. Weitere Abmessungen und Ausführungen auf Anfrage.

■ 5 Tage ab Lager

Komplettregale WS 3000 mit Spanplatten



Fachbreite 1.500 mm · Fachlast 500 kg

| | Tiefe mm | | | 500 | | 600 | | 800 | | 1.000 | |
|------------------------------|----------|-------------|------------|------------|------------|------------|------------|------------|------------|------------|------------|
| | Höhe mm | Feldlast kg | Fachebenen | Grundregal | Anbauregal | Grundregal | Anbauregal | Grundregal | Anbauregal | Grundregal | Anbauregal |
| verzinkt | 2.000 | 1.500 | 3 | 22002 | 22003 | 22004 | 22005 | 22006 | 22007 | 22008 | 22009 |
| | | | | 240,18 € | 191,94 € | 249,16 € | 200,12 € | 266,22 € | 216,33 € | 286,63 € | 234,41 € |
| | 2.500 | 2.000 | 4 | 22012 | 22013 | 22014 | 22015 | 22016 | 22017 | 22018 | 22019 |
| | | | | 308,02 € | 249,81 € | 319,62 € | 260,53 € | 342,36 € | 282,14 € | 368,60 € | 305,76 € |
| | 3.000 | 2.500 | 5 | 22022 | 22023 | 22024 | 22025 | 22026 | 22027 | 22028 | 22029 |
| | | | | 375,72 € | 307,61 € | 390,42 € | 321,11 € | 419,22 € | 348,31 € | 452,65 € | 378,15 € |
| Zusatzebene mit Spanplatten* | | | 22031 | 22031 | 22032 | 22032 | 22033 | 22033 | 22034 | 22034 | |
| Zusatzebene mit Spanplatten* | | | 47,90 € | 47,90 € | 50,36 € | 50,36 € | 55,48 € | 55,48 € | 60,73 € | 60,73 € | |

Fachbreite 2.000 mm · Fachlast 500 kg

| | | | | | | | | | | | |
|------------------------------|-------|-------|---------|----------|----------|----------|----------|----------|----------|----------|----------|
| verzinkt | 2.000 | 1.500 | 3 | 22042 | 22043 | 22044 | 22045 | 22046 | 22047 | 22048 | 22049 |
| | | | | 267,42 € | 219,18 € | 278,68 € | 229,64 € | 300,18 € | 250,29 € | 324,97 € | 272,75 € |
| | 2.500 | 2.000 | 4 | 22052 | 22053 | 22054 | 22055 | 22056 | 22057 | 22058 | 22059 |
| | | | | 344,34 € | 286,13 € | 358,98 € | 299,89 € | 387,64 € | 327,42 € | 419,72 € | 356,88 € |
| | 3.000 | 2.500 | 5 | 22062 | 22063 | 22064 | 22065 | 22066 | 22067 | 22068 | 22069 |
| | | | | 421,12 € | 353,01 € | 439,62 € | 370,31 € | 475,82 € | 404,91 € | 516,55 € | 442,05 € |
| Zusatzebene mit Spanplatten* | | | 22036 | 22036 | 22037 | 22037 | 22038 | 22038 | 22039 | 22039 | |
| Zusatzebene mit Spanplatten* | | | 56,98 € | 56,98 € | 60,20 € | 60,20 € | 66,80 € | 66,80 € | 73,51 € | 73,51 € | |

Fachbreite 2.250 mm · Fachlast 500 kg

| | | | | | | | | | | | |
|------------------------------|-------|-------|---------|----------|----------|----------|----------|----------|----------|----------|----------|
| verzinkt | 2.000 | 1.500 | 3 | 22072 | 22073 | 22074 | 22075 | 22076 | 22077 | 22078 | 22079 |
| | | | | 294,33 € | 246,09 € | 307,39 € | 258,35 € | 333,15 € | 283,26 € | 362,65 € | 310,43 € |
| | 2.500 | 2.000 | 4 | 22082 | 22083 | 22084 | 22085 | 22086 | 22087 | 22088 | 22089 |
| | | | | 380,22 € | 322,01 € | 397,26 € | 338,17 € | 431,60 € | 371,38 € | 469,96 € | 407,12 € |
| | 3.000 | 2.500 | 5 | 22092 | 22093 | 22094 | 22095 | 22096 | 22097 | 22098 | 22099 |
| | | | | 465,97 € | 397,86 € | 487,47 € | 418,16 € | 530,77 € | 459,86 € | 579,35 € | 504,85 € |
| Zusatzebene mit Spanplatten* | | | 22131 | 22131 | 22132 | 22132 | 22133 | 22133 | 22134 | 22134 | |
| Zusatzebene mit Spanplatten* | | | 65,95 € | 65,95 € | 69,77 € | 69,77 € | 77,79 € | 77,79 € | 86,07 € | 86,07 € | |

Fachbreite 2.500 mm · Fachlast 500 kg

| | | | | | | | | | | | |
|------------------------------|-------|-------|---------|----------|----------|----------|----------|----------|----------|----------|----------|
| verzinkt | 2.000 | 1.500 | 3 | 22102 | 22103 | 22104 | 22105 | 22106 | 22107 | 22108 | 22109 |
| | | | | 347,76 € | 299,52 € | 362,74 € | 313,70 € | 392,76 € | 342,87 € | 419,59 € | 367,37 € |
| | 2.500 | 2.000 | 4 | 22112 | 22113 | 22114 | 22115 | 22116 | 22117 | 22118 | 22119 |
| | | | | 451,46 € | 393,25 € | 471,06 € | 411,97 € | 511,08 € | 450,86 € | 545,88 € | 483,04 € |
| | 3.000 | 2.500 | 5 | 22122 | 22123 | 22124 | 22125 | 22126 | 22127 | 22128 | 22129 |
| | | | | 555,02 € | 486,91 € | 579,72 € | 510,41 € | 630,12 € | 559,21 € | 674,25 € | 599,75 € |
| Zusatzebene mit Spanplatten* | | | 22136 | 22136 | 22137 | 22137 | 22138 | 22138 | 22139 | 22139 | |
| Zusatzebene mit Spanplatten* | | | 83,76 € | 83,76 € | 88,22 € | 88,22 € | 97,66 € | 97,66 € | 105,05 € | 105,05 € | |

* Bitte beachten Sie beim Einsatz von Zusatzebenen, dass die maximale Feldlast nicht überschritten wird.

Alle Preise ohne Bestückung. Die Tabellen zeigen Bestellbeispiele. Weitere Abmessungen und Ausführungen auf Anfrage.

■ 5 Tage ab Lager

Zubehör

WS 3000 Weitspannregal im Überblick

Komponenten und Einzelteile

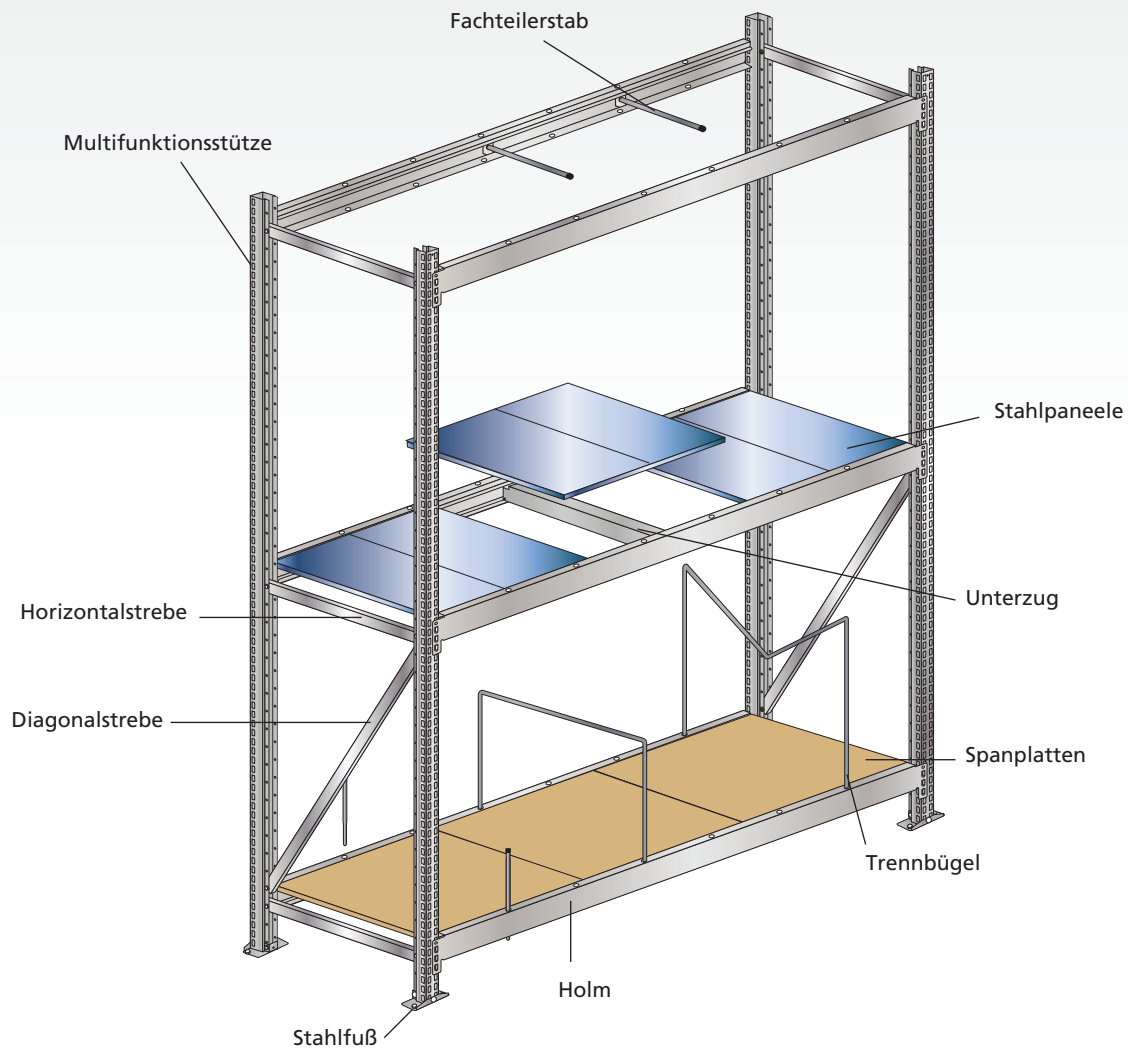

Stahlfuß für Rahmen MF-40

- zur Bodenbefestigung

21610 ■ 6,56 €

Doppel-Stahlfuß für Rahmen MF-40

21615 ■ 7,72 €



Unterlegplatte für Stahlfuß MF-40

- zum Ausgleichen von Bodenunebenheiten
- 1 mm und 2 mm Stärke

| | | |
|---------------------|---------|--------|
| 1 mm Materialstärke | 21612 ■ | 1,00 € |
| 2 mm Materialstärke | 21613 ■ | 1,30 € |

Multifunktions-Rahmen, unmontiert

- Multifunktions-Rahmen MF-40 zur Aufnahme von WS 3000 Holmen und Zubehör
- bestehend aus Multifunktionsstütze, Fachwerk und Stahlfüßen
- Multifunktionsstütze verzinkt oder RAL 7035 lichtgrau
- Fachwerk und Stahlfüße verzinkt

| | Höhe mm | Tiefenriegel | Tiefe mm | | | | | | | |
|-----------------------------------|---------|--------------|----------|---------|---------|---------|---------|---------|---------|---------|
| | | | 500 | | 600 | | 800 | | 1.000 | |
| komplett verzinkt | 2.000 | 2 | 22301 ■ | 48,24 € | 22302 ■ | 49,04 € | 22304 ■ | 49,89 € | 22306 ■ | 52,22 € |
| | 2.500 | 3 | 22313 ■ | 58,21 € | 22314 ■ | 59,09 € | 22316 ■ | 60,22 € | 22318 ■ | 62,84 € |
| | 3.000 | 3 | 22325 ■ | 68,11 € | 22326 ■ | 69,31 € | 22328 ■ | 70,91 € | 22330 ■ | 74,50 € |
| Stütze RAL 7035 Fachwerk verzinkt | 2.000 | 2 | 21101 ■ | 49,12 € | 21102 ■ | 49,92 € | 21104 ■ | 50,77 € | 21106 ■ | 53,10 € |
| | 2.500 | 3 | 21113 ■ | 59,35 € | 21114 ■ | 60,23 € | 21116 ■ | 61,36 € | 21118 ■ | 63,98 € |
| | 3.000 | 3 | 21125 ■ | 69,35 € | 21126 ■ | 70,55 € | 21128 ■ | 72,15 € | 21130 ■ | 75,74 € |



Stecksystem

Schraubsystem

Büroregale

Weitspannregale

Palettenregale

Kragarmregale

Regalanlagen & Bühnen



WS 3000 Holm

- inklusive 2 Sicherungsstifte
- verzinkt

| verzinkt | Breite mm | | |
|----------|-----------|---------|---------|
| | 1.500 | 20904 ■ | 16,95 € |
| | 2.000 | 20905 ■ | 19,84 € |
| | 2.250 | 20906 ■ | 21,46 € |
| | 2.500 | 20907 ■ | 27,51 € |

| Sicherungsstift einzeln | | |
|-------------------------|--|--------|
| 13418-A ■ | | 0,14 € |

Multifunktionsstütze MF-40

- zum Aufbau von Multifunktions-Rahmen
- verzinkt oder RAL 7035 lichtgrau



| verzinkt | Höhe mm | | |
|----------|---------|---------|---------|
| | 2.000 | 22550 ■ | 14,28 € |
| | 2.500 | 22551 ■ | 18,08 € |
| | 3.000 | 22552 ■ | 21,20 € |

| RAL 7035 | Höhe mm | | |
|----------|---------|---------|---------|
| | 2.000 | 20908 ■ | 14,72 € |
| | 2.500 | 20909 ■ | 18,65 € |
| 3.000 | 20910 ■ | 21,82 € | |

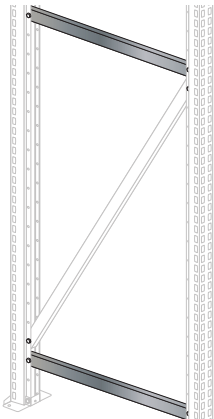

Horizontalstrebe für Rahmenfachwerk MF-40

- verzinkt

| verzinkt | für Rahmentiefe mm | | | |
|----------|--------------------|-----|---------|--------|
| | 500 | 443 | 20922 ■ | 0,95 € |
| | 600 | 543 | 20923 ■ | 1,19 € |
| | 800 | 743 | 20924 ■ | 1,38 € |
| | 1.000 | 943 | 20925 ■ | 2,06 € |

Diagonalstrebe für Rahmenfachwerk MF-40

- verzinkt

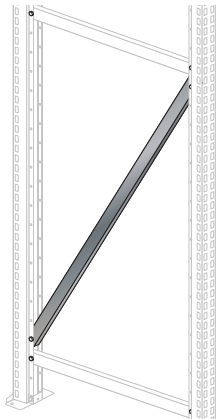

| verzinkt | für Rahmentiefe mm | | | |
|----------|--------------------|-------|---------|--------|
| | 500 | 930 | 20900 ■ | 2,03 € |
| | 600 | 980 | 20901 ■ | 2,11 € |
| | 800 | 1.102 | 20902 ■ | 2,39 € |
| | 1.000 | 1.244 | 20903 ■ | 2,68 € |

Stecksystem

Schraubsystem

Büroregale

Weitspannregale

Palettenregale

Kragarmregale

Regalanlagen & Bühnen

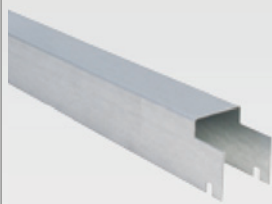

Unterzüge

- zur Auflage von Stahlpaneelen und Spanplatten
- verzinkt

| Tiefe mm | | |
|----------|---------|--------|
| 500 | 20805 | 4,06 € |
| 600 | 20806 | 4,32 € |
| 800 | 20807 | 5,00 € |
| 1.000 | 20807-A | 5,81 € |

Fachteilerstab

- zur Unterteilung der WS 3000 Holme
- mit schwarzer Abdeckkappe
- Ø 18 mm Rundrohr
- verzinkt



| Länge mm | | |
|----------|-------|---------|
| 400 | 20926 | 10,95 € |



Unterteilungsrohre

- einfach in die Holme einsteckbar
- mit Kunststoff-Endkappe
- Ø 18 mm
- Schaumstoffummantelung optional erhältlich
- verzinkt

| Höhe mm | | |
|---------|-------|--------|
| 350 | 20624 | 5,24 € |

Schaumstoffummantelung

- Schaumstoffummantelung für empfindliche Oberflächen
- Länge 2.000 mm zur individuellen Konfektionierung
- Ø 36 mm aussen, Ø 18 mm innen
- einsetzbar für Trennbügel und Unterteilungsrohre



| Länge mm | | |
|----------|-------|--------|
| 2.000 | 20754 | 1,84 € |

Trennbügel

- einfach in die Holme einsteckbar
- Ø 18 mm
- Schaumstoffummantelung optional erhältlich
- verzinkt

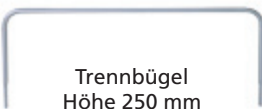

Trennbügel
Höhe 250 mm

| Trennbügel 250 mm | | | | | | | |
|-------------------|---------|------------------|---------|------------------|---------|------------------|---------|
| für Tiefe 400 mm | | für Tiefe 500 mm | | für Tiefe 600 mm | | für Tiefe 800 mm | |
| 20612 | 15,11 € | 20613 | 15,87 € | 20614 | 16,35 € | 20615 | 17,05 € |



Trennbügel
Höhe 500 mm

| Trennbügel 500 mm | | | | | | | |
|-------------------|---------|------------------|---------|------------------|---------|------------------|---------|
| für Tiefe 400 mm | | für Tiefe 500 mm | | für Tiefe 600 mm | | für Tiefe 800 mm | |
| 20616 | 17,52 € | 20617 | 18,25 € | 20618 | 19,24 € | 20619 | 19,49 € |



Trennbügel
Höhe 750 mm

| Trennbügel 750 mm | | | | | | | |
|-------------------|---------|------------------|---------|------------------|---------|------------------|---------|
| für Tiefe 400 mm | | für Tiefe 500 mm | | für Tiefe 600 mm | | für Tiefe 800 mm | |
| 20620 | 25,62 € | 20621 | 27,02 € | 20622 | 28,41 € | 20623 | 30,22 € |

Stahlpaneele einzeln

- zur Auflage auf die WS 3000 Holme
- verzinkt



| Breite mm | Tiefe mm | | | |
|-----------|----------|---------|---------|---------|
| | 500 | 600 | 800 | 1.000 |
| 250 | 20820 ■ | 20821 ■ | 20822 ■ | 20823 ■ |
| | 7,02 € | 7,51 € | 8,45 € | 9,37 € |

Aufteilung der Stahlpaneele je Fachbreite:

Je nach Fachbreite werden die Stahlpaneele segmentiert eingesetzt und benötigen eine unterschiedliche Anzahl an Unterzügen. Einzelne Unterzüge finden Sie auf Seite 176.

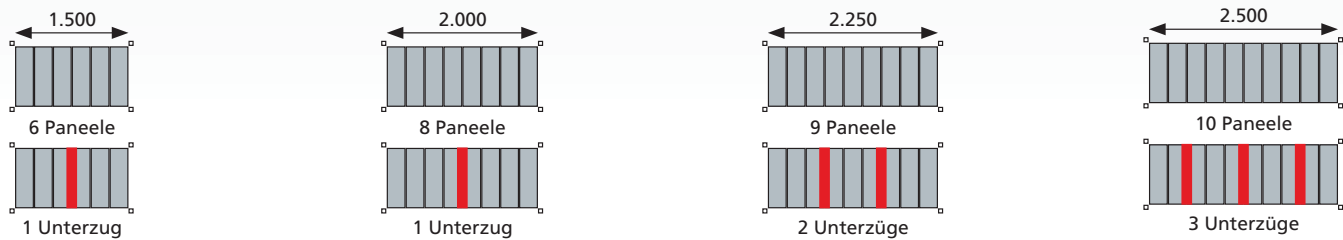

Spanplatten einzeln

- 19 mm Spanplatten zur Auflage die WS 3000 Holme
- roh/roh

| Breite mm | Tiefe mm | | | |
|-----------|----------|---------|---------|---------|
| | 500 | 600 | 800 | 1.000 |
| 750 | 20811 ■ | 20813 ■ | 20815 ■ | 20817 ■ |
| | 4,97 € | 6,07 € | 8,29 € | 10,51 € |
| 1.000 | 20812 ■ | 20814 ■ | 20816 ■ | 20818 ■ |
| | 6,62 € | 8,10 € | 11,06 € | 14,02 € |



Aufteilung der Spanplatten je Fachbreite:

Je nach Fachbreite werden die 19 mm Spanplatten (roh/roh) in verschiedenen Abmessungen segmentiert eingesetzt. Zur Montage bei Spanplattenebenen müssen Unterzüge eingesetzt werden (im Lieferumfang enthalten). Einzelne Unterzüge finden Sie auf Seite 176.

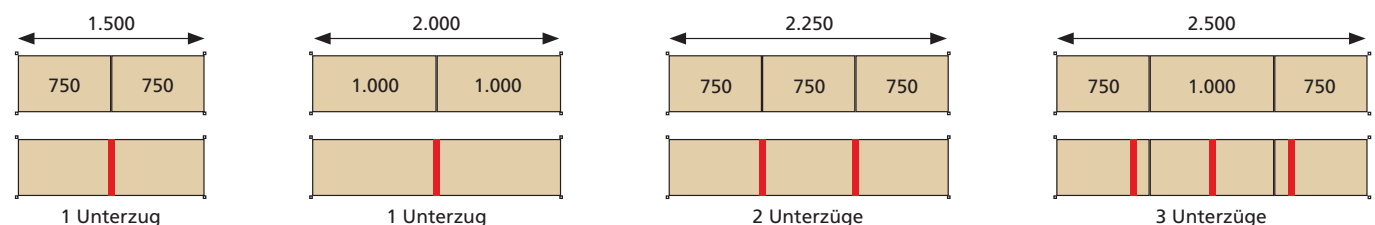

» Weitspannregal Z1

Fachlast bis 776 kg · Aussteifung durch Auflagen & Traversen

Stecksystem

Schraubensystem

Büroregale

Weitspannregale

Palettenregale

Kragarmregale

Regalanlagen & Bühnen



Tiefen:
469 mm
621 mm
773 mm
926 mm

Breiten: 1.536 / 1.841 / 2.146 / 2.450 mm

Höhen:
1.981 mm
2.438 mm
3.048 mm



Planung

Weitspannregale dürfen nur per Hand beladen werden.

Die angegebenen Traglasten gelten für gleichmäßig verteilte Lasten je Regalboden.

Sicherheit

Regale mit einem Höhen/Tiefen-Verhältnis **größer 5:1** müssen gemäß DGUV Regel 108-007 (BGR 234) **gegen Kippen gesichert** werden.

Beispiel:

Ein Regal mit einer Tiefe von 400 mm und einer Höhe von 2.500 mm muss durch eine Wand-, Fußverankerung oder Kopfverbände gesichert werden (s. Befestigungszubehör, Seite 81 - 85).

Die angegebenen Traglasten gelten für gleichmäßig verteilte Lasten je Regalboden.

Aufbaumaße

Grundregal:

Nennmaß = Außenmaß

Rahmentiefe gesamt:

Nennmaß = Außenmaß

Höhe der Auflagen & Traversen:

bei Fachbreite 1.536 mm = 72 mm
ab Fachbreite 1.841 mm = 79 mm



Aussteifung durch Auflagen & Traversen

Die Aussteifung der Regale erfolgt mit Auflagen und Traversen zur Überbrückung großer Spannweiten.



Stahlpaneele oder Spanplatten

Je nach Einsatzzweck und benötigter Fachlast können für alle Z1 Regale Stahlpaneele oder Spanplatten eingesetzt werden.

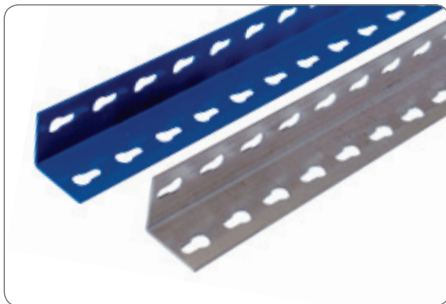

Winkelprofile mit Schlüssellochung

48 x 48 mm

Produktmerkmale

- maximale Fachlast 776 kg
- optimale Lagerung auf Stahlpaneelen oder 16 mm Spanplatten
- Ebenen im Raster von 38 mm in der Höhe verstellbar
- optimale Anpassung an räumliche Gegebenheiten und an das Lagergut durch 4 Regalbreiten und 3 Regalhöhen
- einfache Lagerung sperriger und voluminöser Güter
- kurze Kommissionierungswege durch beidseitige Nutzbarkeit
- schnelle vollsteckbare Montage ohne Schrauben, durch Schlüssellochung der Profile

Schnellfinder

| | |
|---------------------------------|-----------|
| Komplettregale | 180 - 182 |
| Packtische | 183 |
| Systemkomponenten & Einzelteile | 184 - 185 |

Besonders leicht zu montieren!



Das Z1 ist vollsteckbar und besonders leicht zu montieren. Das System besteht ausschließlich aus Grundregalen, die miteinander verbunden werden.



Komplettregale Z1 mit Stahlpaneelen



Stecksystem

Schraubensystem

Büroregale

Weitspannregale

Palettenregale

Kragarmregale

Regalanlagen & Bühnen

Fachbreite 1.536 mm

| | Tiefe mm | | | 469 | | 621 | | 773 | | 926 | |
|----------------|-------------------------------|-------------|--------|------------|----------|------------|----------|------------|----------|------------|----------|
| | Fachlast kg | | | 776 | | 767 | | 709 | | 646 | |
| | Höhe mm | Feldlast kg | Ebenen | Grundregal | | Grundregal | | Grundregal | | Grundregal | |
| blau orange | 1.981 | 3.200 | 4 | 18200-N | 319,02 € | 18201-N | 360,50 € | 18202-N | 404,66 € | 18203-N | 456,90 € |
| | 2.438 | 2.800 | 4 | 18220-N | 328,02 € | 18221-N | 369,50 € | 18222-N | 413,66 € | 18223-N | 465,90 € |
| | 3.048 | 2.500 | 4 | 18240-N | 340,98 € | 18241-N | 382,46 € | 18242-N | 426,62 € | 18243-N | 478,86 € |
| | Zusatzebene mit Stahlpaneelen | | | 18320-N | 68,32 € | 18321-N | 78,69 € | 18322-N | 89,73 € | 18323-N | 102,79 € |
| verzinkt | 1.981 | 3.200 | 4 | 18200-V-N | 268,04 € | 18201-V-N | 307,64 € | 18202-V-N | 354,28 € | 18203-V-N | 402,88 € |
| | 2.438 | 2.800 | 4 | 18220-V-N | 276,72 € | 18221-V-N | 316,32 € | 18222-V-N | 362,96 € | 18223-V-N | 411,56 € |
| | 3.048 | 2.500 | 4 | 18240-V-N | 288,64 € | 18241-V-N | 328,24 € | 18242-V-N | 374,88 € | 18243-V-N | 423,48 € |
| | Zusatzebene mit Stahlpaneelen | | | 18320-V-N | 56,63 € | 18321-V-N | 66,53 € | 18322-V-N | 78,19 € | 18323-V-N | 90,34 € |

Fachbreite 1.841 mm

| | Tiefe mm | | | 469 | | 621 | | 773 | | 926 | |
|----------------|-------------------------------|-------------|--------|------------|----------|------------|----------|------------|----------|------------|----------|
| | Fachlast kg | | | 551 | | 559 | | 554 | | 545 | |
| | Höhe mm | Feldlast kg | Ebenen | Grundregal | | Grundregal | | Grundregal | | Grundregal | |
| blau orange | 1.981 | 3.200 | 4 | 18205-N | 363,90 € | 18206-N | 411,30 € | 18207-N | 462,66 € | 18208-N | 522,50 € |
| | 2.438 | 2.800 | 4 | 18225-N | 372,90 € | 18226-N | 420,30 € | 18227-N | 471,66 € | 18228-N | 531,50 € |
| | 3.048 | 2.500 | 4 | 18245-N | 385,86 € | 18246-N | 433,26 € | 18247-N | 484,62 € | 18248-N | 544,46 € |
| | Zusatzebene mit Stahlpaneelen | | | 18325-N | 79,54 € | 18326-N | 91,39 € | 18327-N | 104,23 € | 18328-N | 119,19 € |
| verzinkt | 1.981 | 3.200 | 4 | 18205-V-N | 313,56 € | 18206-V-N | 359,08 € | 18207-V-N | 412,92 € | 18208-V-N | 469,12 € |
| | 2.438 | 2.800 | 4 | 18225-V-N | 322,24 € | 18226-V-N | 367,76 € | 18227-V-N | 421,60 € | 18228-V-N | 477,80 € |
| | 3.048 | 2.500 | 4 | 18245-V-N | 334,16 € | 18246-V-N | 379,68 € | 18247-V-N | 433,52 € | 18248-V-N | 489,72 € |
| | Zusatzebene mit Stahlpaneelen | | | 18325-V-N | 68,01 € | 18326-V-N | 79,39 € | 18327-V-N | 92,85 € | 18328-V-N | 106,90 € |

Fachbreite 2.146 mm

| | Tiefe mm | | | 469 | | 621 | | 773 | | 926 | |
|----------------|-------------------------------|-------------|--------|------------|----------|------------|----------|------------|----------|------------|----------|
| | Fachlast kg | | | 442 | | 439 | | 447 | | 437 | |
| | Höhe mm | Feldlast kg | Ebenen | Grundregal | | Grundregal | | Grundregal | | Grundregal | |
| blau orange | 1.981 | 3.200 | 4 | 18210-N | 409,42 € | 18211-N | 462,74 € | 18212-N | 521,30 € | 18213-N | 588,74 € |
| | 2.438 | 2.800 | 4 | 18230-N | 418,42 € | 18231-N | 471,74 € | 18232-N | 530,30 € | 18233-N | 597,74 € |
| | 3.048 | 2.500 | 4 | 18250-N | 431,38 € | 18251-N | 484,70 € | 18252-N | 543,26 € | 18253-N | 610,70 € |
| | Zusatzebene mit Stahlpaneelen | | | 18330-N | 90,92 € | 18331-N | 104,25 € | 18332-N | 118,89 € | 18333-N | 135,75 € |
| verzinkt | 1.981 | 3.200 | 4 | 18210-V-N | 367,64 € | 18211-V-N | 419,08 € | 18212-V-N | 480,12 € | 18213-V-N | 543,92 € |
| | 2.438 | 2.800 | 4 | 18230-V-N | 376,32 € | 18231-V-N | 427,76 € | 18232-V-N | 488,80 € | 18233-V-N | 552,60 € |
| | 3.048 | 2.500 | 4 | 18250-V-N | 388,24 € | 18251-V-N | 439,68 € | 18252-V-N | 500,72 € | 18253-V-N | 564,52 € |
| | Zusatzebene mit Stahlpaneelen | | | 18330-V-N | 81,53 € | 18331-V-N | 94,39 € | 18332-V-N | 109,65 € | 18333-V-N | 125,60 € |

Fachbreite 2.450 mm

| | Tiefe mm | | | 469 | | 621 | | 773 | | 926 | |
|----------------|-------------------------------|-------------|--------|------------|----------|------------|----------|------------|----------|------------|----------|
| | Fachlast kg | | | 344 | | 349 | | 340 | | 340 | |
| | Höhe mm | Feldlast kg | Ebenen | Grundregal | | Grundregal | | Grundregal | | Grundregal | |
| blau orange | 1.981 | 3.200 | 4 | 18215-N | 454,94 € | 18216-N | 514,18 € | 18217-N | 579,94 € | 18218-N | 654,98 € |
| | 2.438 | 2.800 | 4 | 18235-N | 463,94 € | 18236-N | 523,18 € | 18237-N | 588,94 € | 18238-N | 663,98 € |
| | 3.048 | 2.500 | 4 | 18255-N | 476,90 € | 18256-N | 536,14 € | 18257-N | 601,90 € | 18258-N | 676,94 € |
| | Zusatzebene mit Stahlpaneelen | | | 18335-N | 102,30 € | 18336-N | 117,11 € | 18337-N | 133,55 € | 18338-N | 152,31 € |
| verzinkt | 1.981 | 3.200 | 4 | 18215-V-N | 408,68 € | 18216-V-N | 466,04 € | 18217-V-N | 534,28 € | 18218-V-N | 605,68 € |
| | 2.438 | 2.800 | 4 | 18235-V-N | 417,36 € | 18236-V-N | 474,72 € | 18237-V-N | 542,96 € | 18238-V-N | 614,36 € |
| | 3.048 | 2.500 | 4 | 18255-V-N | 429,28 € | 18256-V-N | 486,64 € | 18257-V-N | 554,88 € | 18258-V-N | 626,28 € |
| | Zusatzebene mit Stahlpaneelen | | | 18335-V-N | 91,79 € | 18336-V-N | 106,13 € | 18337-V-N | 123,19 € | 18338-V-N | 141,04 € |

Alle Preise ohne Bestückung. Die Tabellen zeigen Bestellbeispiele. Weitere Abmessungen und Ausführungen auf Anfrage.

■ 5 Tage ab Lager

Komplettregale Z1 mit Spanplatten



Fachbreite 1.536 mm

| | Tiefe mm | | | 469 | | 621 | | 773 | | 926 | |
|----------------|----------------------------|-------------|--------|------------|----------|------------|----------|------------|----------|------------|----------|
| | Fachlast kg | | | 640 | | 640 | | 640 | | 640 | |
| | Höhe mm | Feldlast kg | Ebenen | Grundregal | | Grundregal | | Grundregal | | Grundregal | |
| blau orange | 1.981 | 3.200 | 4 | 18260-N | 218,94 € | 18261-N | 241,22 € | 18262-N | 259,58 € | 18263-N | 284,02 € |
| | 2.438 | 2.800 | 4 | 18280-N | 227,94 € | 18281-N | 250,22 € | 18282-N | 268,58 € | 18283-N | 293,02 € |
| | 3.048 | 2.500 | 4 | 18300-N | 240,90 € | 18301-N | 263,18 € | 18302-N | 281,54 € | 18303-N | 305,98 € |
| | Zusatzebene mit Spanplatte | | | 18340-N | 43,30 € | 18341-N | 48,87 € | 18342-N | 53,46 € | 18343-N | 59,57 € |
| verzinkt | 1.981 | 3.200 | 4 | 18260-V-N | 167,96 € | 18261-V-N | 188,36 € | 18262-V-N | 209,20 € | 18263-V-N | 230,00 € |
| | 2.438 | 2.800 | 4 | 18280-V-N | 176,64 € | 18281-V-N | 197,04 € | 18282-V-N | 217,88 € | 18283-V-N | 238,68 € |
| | 3.048 | 2.500 | 4 | 18300-V-N | 188,56 € | 18301-V-N | 208,96 € | 18302-V-N | 229,80 € | 18303-V-N | 250,60 € |
| | Zusatzebene mit Spanplatte | | | 18340-V-N | 31,61 € | 18341-V-N | 36,71 € | 18342-V-N | 41,92 € | 18343-V-N | 47,12 € |

Fachbreite 1.841 mm

| | Tiefe mm | | | 469 | | 621 | | 773 | | 926 | |
|----------------|----------------------------|-------------|--------|------------|----------|------------|----------|------------|----------|------------|----------|
| | Fachlast kg | | | 610 | | 610 | | 720 | | 720 | |
| | Höhe mm | Feldlast kg | Ebenen | Grundregal | | Grundregal | | Grundregal | | Grundregal | |
| blau orange | 1.981 | 3.200 | 4 | 18265-N | 245,54 € | 18266-N | 270,18 € | 18267-N | 290,86 € | 18268-N | 317,66 € |
| | 2.438 | 2.800 | 4 | 18285-N | 254,54 € | 18286-N | 279,18 € | 18287-N | 299,86 € | 18288-N | 326,66 € |
| | 3.048 | 2.500 | 4 | 18305-N | 267,50 € | 18306-N | 292,14 € | 18307-N | 312,82 € | 18308-N | 339,62 € |
| | Zusatzebene mit Spanplatte | | | 18345-N | 49,95 € | 18346-N | 56,11 € | 18347-N | 61,28 € | 18348-N | 67,98 € |
| verzinkt | 1.981 | 3.200 | 4 | 18265-V-N | 195,20 € | 18266-V-N | 217,96 € | 18267-V-N | 241,12 € | 18268-V-N | 264,28 € |
| | 2.438 | 2.800 | 4 | 18285-V-N | 203,88 € | 18286-V-N | 226,64 € | 18287-V-N | 249,80 € | 18288-V-N | 272,96 € |
| | 3.048 | 2.500 | 4 | 18305-V-N | 215,80 € | 18306-V-N | 238,56 € | 18307-V-N | 261,72 € | 18308-V-N | 284,88 € |
| | Zusatzebene mit Spanplatte | | | 18345-V-N | 38,42 € | 18346-V-N | 44,11 € | 18347-V-N | 49,90 € | 18348-V-N | 55,69 € |

Fachbreite 2.146 mm

| | Tiefe mm | | | 469 | | 621 | | 773 | | 926 | |
|----------------|----------------------------|-------------|--------|------------|----------|------------|----------|------------|----------|------------|----------|
| | Fachlast kg | | | 577 | | 577 | | 620 | | 620 | |
| | Höhe mm | Feldlast kg | Ebenen | Grundregal | | Grundregal | | Grundregal | | Grundregal | |
| blau orange | 1.981 | 3.200 | 4 | 18270-N | 272,82 € | 18271-N | 299,78 € | 18272-N | 322,78 € | 18273-N | 351,94 € |
| | 2.438 | 2.800 | 4 | 18290-N | 281,82 € | 18291-N | 308,78 € | 18292-N | 331,78 € | 18293-N | 360,94 € |
| | 3.048 | 2.500 | 4 | 18310-N | 294,78 € | 18311-N | 321,74 € | 18312-N | 344,74 € | 18313-N | 373,90 € |
| | Zusatzebene mit Spanplatte | | | 18350-N | 56,77 € | 18351-N | 63,51 € | 18352-N | 69,26 € | 18353-N | 76,55 € |
| verzinkt | 1.981 | 3.200 | 4 | 18270-V-N | 231,04 € | 18271-V-N | 256,12 € | 18272-V-N | 281,60 € | 18273-V-N | 307,12 € |
| | 2.438 | 2.800 | 4 | 18290-V-N | 239,72 € | 18291-V-N | 264,80 € | 18292-V-N | 290,28 € | 18293-V-N | 315,80 € |
| | 3.048 | 2.500 | 4 | 18310-V-N | 251,64 € | 18311-V-N | 276,72 € | 18312-V-N | 302,20 € | 18313-V-N | 327,72 € |
| | Zusatzebene mit Spanplatte | | | 18350-V-N | 47,38 € | 18351-V-N | 53,65 € | 18352-V-N | 60,02 € | 18353-V-N | 66,40 € |

Fachbreite 2.450 mm

| | Tiefe mm | | | 469 | | 621 | | 773 | | 926 | |
|----------------|----------------------------|-------------|--------|------------|----------|------------|----------|------------|----------|------------|----------|
| | Fachlast kg | | | 545 | | 545 | | 500 | | 500 | |
| | Höhe mm | Feldlast kg | Ebenen | Grundregal | | Grundregal | | Grundregal | | Grundregal | |
| blau orange | 1.981 | 3.200 | 4 | 18275-N | 300,06 € | 18276-N | 329,34 € | 18277-N | 354,66 € | 18278-N | 386,18 € |
| | 2.438 | 2.800 | 4 | 18295-N | 309,06 € | 18296-N | 338,34 € | 18297-N | 363,66 € | 18298-N | 395,18 € |
| | 3.048 | 2.500 | 4 | 18315-N | 322,02 € | 18316-N | 351,30 € | 18317-N | 376,62 € | 18318-N | 408,14 € |
| | Zusatzebene mit Spanplatte | | | 18355-N | 63,58 € | 18356-N | 70,90 € | 18357-N | 77,23 € | 18358-N | 85,11 € |
| verzinkt | 1.981 | 3.200 | 4 | 18275-V-N | 253,80 € | 18276-V-N | 281,20 € | 18277-V-N | 309,00 € | 18278-V-N | 336,88 € |
| | 2.438 | 2.800 | 4 | 18295-V-N | 262,48 € | 18296-V-N | 289,88 € | 18297-V-N | 317,68 € | 18298-V-N | 345,56 € |
| | 3.048 | 2.500 | 4 | 18315-V-N | 274,40 € | 18316-V-N | 301,80 € | 18317-V-N | 329,60 € | 18318-V-N | 357,48 € |
| | Zusatzebene mit Spanplatte | | | 18355-V-N | 53,07 € | 18356-V-N | 59,92 € | 18357-V-N | 66,87 € | 18358-V-N | 73,84 € |

Komplettregale Z1 ohne Böden

Stecksystem

Schraubensystem

Büroregale

Weitspannregale

Palettenregale

Kragarmregale

Regalanlagen & Bühnen

| Fachbreite 1.536 mm | | | | | | | | | | | |
|---------------------|-------------|-------------|--------|------------|----------|------------|----------|------------|----------|------------|----------|
| | Tiefe mm | | | 469 | | 621 | | 773 | | 926 | |
| | Fachlast kg | | | 640 | | 640 | | 640 | | 640 | |
| | Höhe mm | Feldlast kg | Ebenen | Grundregal | | Grundregal | | Grundregal | | Grundregal | |
| blau orange | 1.981 | 3.200 | 4 | 18460-N | 183,78 € | 18461-N | 194,42 € | 18462-N | 201,10 € | 18463-N | 213,82 € |
| | 2.438 | 2.800 | 4 | 18480-N | 192,78 € | 18481-N | 203,42 € | 18482-N | 210,10 € | 18483-N | 222,82 € |
| | 3.048 | 2.500 | 4 | 18500-N | 205,74 € | 18501-N | 216,38 € | 18502-N | 223,06 € | 18503-N | 235,78 € |
| | Zusatzebene | | | 18520-N | 34,51 € | 18521-N | 37,17 € | 18522-N | 38,84 € | 18523-N | 42,02 € |
| verzinkt | 1.981 | 3.200 | 4 | 18460-V-N | 132,80 € | 18461-V-N | 141,56 € | 18462-V-N | 150,72 € | 18463-V-N | 159,80 € |
| | 2.438 | 2.800 | 4 | 18480-V-N | 141,48 € | 18481-V-N | 150,24 € | 18482-V-N | 159,40 € | 18483-V-N | 168,48 € |
| | 3.048 | 2.500 | 4 | 18500-V-N | 153,40 € | 18501-V-N | 162,16 € | 18502-V-N | 171,32 € | 18503-V-N | 180,40 € |
| | Zusatzebene | | | 18520-V-N | 22,82 € | 18521-V-N | 25,01 € | 18522-V-N | 27,30 € | 18523-V-N | 29,57 € |

| Fachbreite 1.841 mm | | | | | | | | | | | |
|---------------------|-------------|-------------|--------|------------|----------|------------|----------|------------|----------|------------|----------|
| | Tiefe mm | | | 469 | | 621 | | 773 | | 926 | |
| | Fachlast kg | | | 610 | | 610 | | 720 | | 720 | |
| | Höhe mm | Feldlast kg | Ebenen | Grundregal | | Grundregal | | Grundregal | | Grundregal | |
| blau orange | 1.981 | 3.200 | 4 | 18465-N | 203,38 € | 18466-N | 214,02 € | 18467-N | 220,70 € | 18468-N | 233,42 € |
| | 2.438 | 2.800 | 4 | 18485-N | 212,38 € | 18486-N | 223,02 € | 18487-N | 229,70 € | 18488-N | 242,42 € |
| | 3.048 | 2.500 | 4 | 18505-N | 225,34 € | 18506-N | 235,98 € | 18507-N | 242,66 € | 18508-N | 255,38 € |
| | Zusatzebene | | | 18525-N | 39,41 € | 18526-N | 42,07 € | 18527-N | 43,74 € | 18528-N | 46,92 € |
| verzinkt | 1.981 | 3.200 | 4 | 18465-V-N | 153,04 € | 18466-V-N | 161,80 € | 18467-V-N | 170,96 € | 18468-V-N | 180,04 € |
| | 2.438 | 2.800 | 4 | 18485-V-N | 161,72 € | 18486-V-N | 170,48 € | 18487-V-N | 179,64 € | 18488-V-N | 188,72 € |
| | 3.048 | 2.500 | 4 | 18505-V-N | 173,64 € | 18506-V-N | 182,40 € | 18507-V-N | 191,56 € | 18508-V-N | 200,64 € |
| | Zusatzebene | | | 18525-V-N | 27,88 € | 18526-V-N | 30,07 € | 18527-V-N | 32,36 € | 18528-V-N | 34,63 € |

| Fachbreite 2.146 mm | | | | | | | | | | | |
|---------------------|-------------|-------------|--------|------------|----------|------------|----------|------------|----------|------------|----------|
| | Tiefe mm | | | 469 | | 621 | | 773 | | 926 | |
| | Fachlast kg | | | 570 | | 570 | | 620 | | 620 | |
| | Höhe mm | Feldlast kg | Ebenen | Grundregal | | Grundregal | | Grundregal | | Grundregal | |
| blau orange | 1.981 | 3.200 | 4 | 18470-N | 223,62 € | 18471-N | 234,26 € | 18472-N | 240,94 € | 18473-N | 253,66 € |
| | 2.438 | 2.800 | 4 | 18490-N | 232,62 € | 18491-N | 243,26 € | 18492-N | 249,94 € | 18493-N | 262,66 € |
| | 3.048 | 2.500 | 4 | 18510-N | 245,58 € | 18511-N | 256,22 € | 18512-N | 262,90 € | 18513-N | 275,62 € |
| | Zusatzebene | | | 18530-N | 44,47 € | 18531-N | 47,13 € | 18532-N | 48,80 € | 18533-N | 51,98 € |
| verzinkt | 1.981 | 3.200 | 4 | 18470-V-N | 181,84 € | 18471-V-N | 190,60 € | 18472-V-N | 199,76 € | 18473-V-N | 208,84 € |
| | 2.438 | 2.800 | 4 | 18490-V-N | 190,52 € | 18491-V-N | 199,28 € | 18492-V-N | 208,44 € | 18493-V-N | 217,52 € |
| | 3.048 | 2.500 | 4 | 18510-V-N | 202,44 € | 18511-V-N | 211,20 € | 18512-V-N | 220,36 € | 18513-V-N | 229,44 € |
| | Zusatzebene | | | 18530-V-N | 35,08 € | 18531-V-N | 37,27 € | 18532-V-N | 39,56 € | 18533-V-N | 41,83 € |

| Fachbreite 2.450 mm | | | | | | | | | | | |
|---------------------|-------------|-------------|--------|------------|----------|------------|----------|------------|----------|------------|----------|
| | Tiefe mm | | | 469 | | 621 | | 773 | | 926 | |
| | Fachlast kg | | | 540 | | 540 | | 500 | | 500 | |
| | Höhe mm | Feldlast kg | Ebenen | Grundregal | | Grundregal | | Grundregal | | Grundregal | |
| blau orange | 1.981 | 3.200 | 4 | 18475-N | 243,86 € | 18476-N | 254,50 € | 18477-N | 261,18 € | 18478-N | 273,90 € |
| | 2.438 | 2.800 | 4 | 18495-N | 252,86 € | 18496-N | 263,50 € | 18497-N | 270,18 € | 18498-N | 282,90 € |
| | 3.048 | 2.500 | 4 | 18515-N | 265,82 € | 18516-N | 276,46 € | 18517-N | 283,14 € | 18518-N | 295,86 € |
| | Zusatzebene | | | 18535-N | 49,53 € | 18536-N | 52,19 € | 18537-N | 53,86 € | 18538-N | 57,04 € |
| verzinkt | 1.981 | 3.200 | 4 | 18475-V-N | 197,60 € | 18476-V-N | 206,36 € | 18477-V-N | 215,52 € | 18478-V-N | 224,60 € |
| | 2.438 | 2.800 | 4 | 18495-V-N | 206,28 € | 18496-V-N | 215,04 € | 18497-V-N | 224,20 € | 18498-V-N | 233,28 € |
| | 3.048 | 2.500 | 4 | 18515-V-N | 218,20 € | 18516-V-N | 226,96 € | 18517-V-N | 236,12 € | 18518-V-N | 245,20 € |
| | Zusatzebene | | | 18535-V-N | 39,02 € | 18536-V-N | 41,21 € | 18537-V-N | 43,50 € | 18538-V-N | 45,77 € |

Alle Preise ohne Bestückung. Die Tabellen zeigen Bestellbeispiele. Weitere Abmessungen und Ausführungen auf Anfrage.

■ 5 Tage ab Lager

Z1 Packtisch mit Regalebenen

Eigenschaften

- Fachlast für Tischebene 320 kg
- Fachlast für Regalebene 100 kg
- individuelle Höheneinteilung der Ebenen durch 38 mm-Raster
- ausgelegt mit 16 mm Spanplatten
- Ständer blau, Traversen orange

Nutzen

- optimale Lagerung der benötigten Werkzeuge und Materialien in den Regalebenen
- individuell einsetzbar für Werkstatt und Lager, zum Beispiel zum Packen und Kommissionieren
- schnelle vollsteckbare Montage ohne Schrauben, durch Schlüsselochung der Profile



Packtisch mit Regalebenen

| Höhe mm | Breite mm | Tiefe mm Tisch / Regal | | |
|---------|-----------|---------------------------|------------|----------|
| 1.981 | 1.536 | 773 / 316 | 18000-A1 ■ | 231,25 € |
| 1.981 | 2.450 | 773 / 316 | 18000-A2 ■ | 315,91 € |

Z1 Packtisch ohne Regalebenen

Eigenschaften

- Fachlast 320 kg
- individuelle Höheneinteilung der Ebenen durch 38 mm-Raster
- ausgelegt mit 16 mm Spanplatten
- Ständer blau, Traversen orange

Nutzen

- rüchenschonende Arbeitshöhe
- individuell einsetzbar für Werkstatt und Lager
- schnelle vollsteckbare Montage ohne Schrauben, durch Schlüsselochung der Profile



Packtisch ohne Regalebenen

| Höhe mm | Breite mm | Tiefe mm | | |
|---------|-----------|----------|-------------|----------|
| 990 | 1.536 | 621 | 18000-A3 ■ | 120,75 € |
| | | 773 | 18000-A4 ■ | 129,89 € |
| | | 926 | 18000-A5 ■ | 142,13 € |
| | | 1.230 | 18000-A6 ■ | 163,94 € |
| 990 | 1.841 | 621 | 18000-A7 ■ | 135,26 € |
| | | 773 | 18000-A8 ■ | 145,57 € |
| | | 926 | 18000-A9 ■ | 158,98 € |
| | | 1.230 | 18000-A14 ■ | 183,12 € |
| 990 | 2.450 | 621 | 18000-A10 ■ | 164,84 € |
| | | 773 | 18000-A11 ■ | 186,47 € |
| | | 926 | 18000-A12 ■ | 193,23 € |
| | | 1.230 | 18000-A13 ■ | 222,02 € |

Zubehör

Z1 Weitspannregal im Überblick

Komponenten und Einzelteile

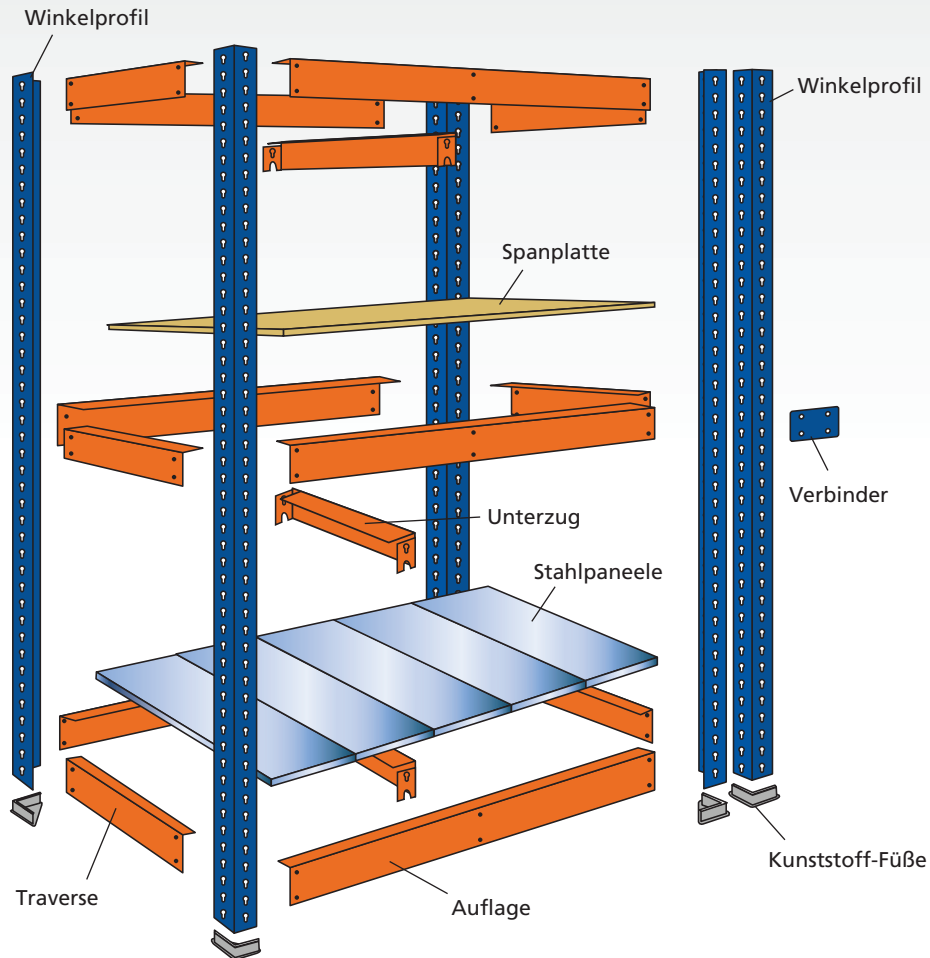

Kunststoff-Fuß zum Einstecken in das Winkelprofil

- für sicheren Stand
- schwarz

| | | |
|----------------|---|--------|
| Kunststoff-Fuß | | |
| 18117 | ■ | 0,45 € |



Stahl-Füße zur Bodenverdübelung

- für sicheren Stand
- verzinkt

| | | | |
|-------------------|---|-------------------|------------------|
| Stahl-Fuß einfach | | Stahl-Fuß doppelt | |
| 18119 | ■ | 5,74 € | 18119-A ■ 5,96 € |

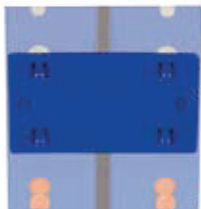

Verbinder zur Verbindung von zwei Regalen

- blau und verzinkt

| | | |
|-----------|---------|--------|
| Verbinder | | |
| blau | 18118 ■ | 0,45 € |
| verzinkt | 18157 ■ | 0,30 € |



Kunststoff-Hammer zur Befestigung von Regalteilen

- 40 mm Schlagkopf
- mit stabilem Holzgriff

| | |
|-------------------|-----------|
| Kunststoff-Hammer | |
| 18540 | ■ 14,50 € |

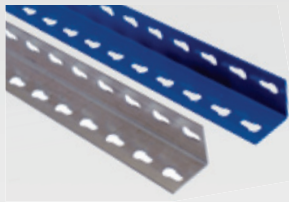

Winkelprofile
steckbar

- 48 x 48 mm
- blau oder verzinkt

| Höhe | 1.981 mm | 2.438 mm | 3.048 mm |
|----------|----------|----------|----------|
| blau | 18100 ■ | 18101 ■ | 18102 ■ |
| | 10,76 € | 13,01 € | 16,25 € |
| verzinkt | 18140 ■ | 18141 ■ | 18142 ■ |
| | 9,78 € | 11,95 € | 14,93 € |

Traversen
steckbar, in Tiefenrichtung

- einfaches Stecken durch Agraffen
- orange oder verzinkt



| Tiefe | 469 mm | 621 mm | 773 mm | 926 mm | 1.230 mm |
|----------|---------|---------|---------|---------|----------|
| orange | 18107 ■ | 18108 ■ | 18109 ■ | 18110 ■ | 18111 ■ |
| | 3,14 € | 4,23 € | 4,81 € | 6,13 € | 7,81 € |
| verzinkt | 18147 ■ | 18148 ■ | 18149 ■ | 18150 ■ | |
| | 2,33 € | 3,07 € | 3,86 € | 4,63 € | |

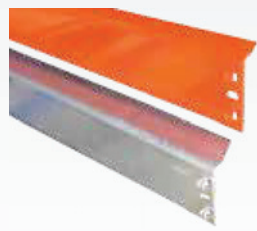

Auflagen
steckbar, in Breitenrichtung

- einfaches Stecken durch Agraffen
- orange oder verzinkt

| Breite | 1.536 mm | 1.841 mm | 2.146 mm | 2.450 mm |
|----------|----------|----------|----------|----------|
| orange | 18103 ■ | 18104 ■ | 18105 ■ | 18106 ■ |
| | 12,36 € | 14,81 € | 17,34 € | 19,87 € |
| verzinkt | 18143 ■ | 18144 ■ | 18145 ■ | 18146 ■ |
| | 7,77 € | 10,30 € | 13,90 € | 15,87 € |

Unterzüge
zur Sicherung der Ebene

- pro Regalebene 1 Unterzug erforderlich
- orange oder verzinkt



| Tiefe | 469 mm | 621 mm | 773 mm | 926 mm | 1.230 mm |
|----------|---------|---------|---------|---------|----------|
| orange | 18112 ■ | 18113 ■ | 18114 ■ | 18115 ■ | 18116 ■ |
| | 3,51 € | 3,99 € | 4,50 € | 5,04 € | 5,82 € |
| verzinkt | 18152 ■ | 18153 ■ | 18154 ■ | 18155 ■ | |
| | 2,62 € | 3,33 € | 4,04 € | 4,77 € | |

Spanplatten
16 mm stark

- je eine Platte pro Ebene
- Spanplatte (roh / roh)



| Breite mm | Tiefe mm | | | |
|-----------|-----------------|-----------------|-----------------|-----------------|
| | 469 | 621 | 773 | 926 |
| 1.536 | 18380 ■ 8,79 € | 18381 ■ 11,70 € | 18382 ■ 14,62 € | 18384 ■ 17,55 € |
| 1.841 | 18386 ■ 10,54 € | 18387 ■ 14,04 € | 18388 ■ 17,54 € | 18389 ■ 21,06 € |
| 2.146 | 18396 ■ 12,30 € | 18397 ■ 16,38 € | 18398 ■ 20,46 € | 18399 ■ 24,57 € |
| 2.450 | 18391 ■ 14,05 € | 18392 ■ 18,71 € | 18393 ■ 23,37 € | 18394 ■ 28,07 € |

Stahlpaneel-Ebenen
nur für Z1 Weitspannregal

- passend für je eine gesamte Ebene
- verzinkt



| Breite mm | Anzahl Paneele | Tiefe mm | | | |
|-----------|----------------|-----------------|-----------------|-----------------|-----------------|
| | | 469 | 621 | 773 | 926 |
| 1.536 | 7 | 18170 ■ 33,81 € | 18171 ■ 41,52 € | 18172 ■ 50,89 € | 18173 ■ 60,77 € |
| 1.841 | 8 | 18174 ■ 40,13 € | 18175 ■ 49,32 € | 18176 ■ 60,49 € | 18177 ■ 72,27 € |
| 2.146 | 9 | 18178 ■ 46,45 € | 18179 ■ 57,12 € | 18180 ■ 70,09 € | 18181 ■ 83,77 € |
| 2.450 | 10 | 18182 ■ 52,77 € | 18183 ■ 64,92 € | 18184 ■ 79,69 € | 18185 ■ 95,27 € |

Stecksystem

Schraubensystem

Büroregale

Weitspannregale

Palettenregale

Kragarmregale

Regalanlagen & Bühnen

» Weitspannregal W 100

Fachlast bis 1.015 kg · Aussteifung durch Holme



Höhen:
2.000 mm
2.500 mm
3.000 mm

Tiefen:
600 mm
800 mm
1.000 mm
1.200 mm

Grundregal

Anbauregal

Breiten: 1.785 / 2.140 / 2.500 mm



Planung

Weitspannregale dürfen nur per Hand beladen werden.

Die angegebenen Traglasten gelten für gleichmäßig verteilte Lasten je Regalboden.

Die Rahmen werden aus Transportgründen zerlegt geliefert.

Sicherheit

Regale mit einem Höhen/Tiefen-Verhältnis **größer 5:1 müssen gemäß DGUV Regel 108-007 (BGR 234) gegen Kippen gesichert werden.**

Beispiel:
Ein Regal mit einer Tiefe von 600 mm und einer Höhe von 3.500 mm muss durch eine Wand-, Fußverankerung oder Kopfverbände gesichert werden (s. Befestigungszubehör, Seite 81 - 85).

Die angegebenen Traglasten gelten für gleichmäßig verteilte Lasten je Regalboden.

Aufbaumaße

Gesamtlänge des Regals:
Nennlänge + Anzahl der Ständer x 57 mm

Gesamttiefe des Regals:
Nenntiefe + 2 mm

Höhe der Holme:
Z 82: 80 mm
Z 101/102: 105 mm
CO: 65 mm

Alle Preise ohne Bestückung. Die Tabellen zeigen Bestellbeispiele. Weitere Abmessungen und Ausführungen auf Anfrage.

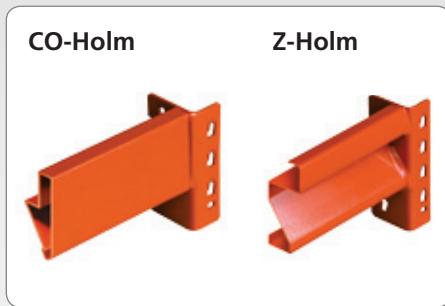

Aussteifung durch Holme

Die Aussteifung der Regale erfolgt je nach Belastung mit CO-Holm oder Z-Holm. Der besonders profilierte Z-Holm ist optimal für schwere Belastungen.



Stahlpaneele oder Spanplatten

Je nach Einsatzzweck können wahlweise Stahlpaneele oder Spanplatten eingesetzt werden.



Ständerrahmen

Die Rahmen bestehen aus Stützen und Fachwerkverstreben und sind daher optimal für schwere Lasten geeignet.

Produktmerkmale

- maximale Fachlast 1.015 kg
- maximale Feldlast 3,8 t
- Lagerung der Ware wahlweise auf Stahlpaneele oder 25 mm Spanplatten
- unterschiedliche Holmtypen je nach benötigter Fachlast
- optimale Höheneinteilung des Stauraumes durch 25 mm-Raster
- optimale Anpassung an räumliche Gegebenheiten und an das Lagergut durch 3 Regalbreiten und 3 Regalhöhen
- einfache Lagerung sperriger und voluminöser Güter
- schnelles Anpassen an das Lagergut durch einfaches Stecken der Holme
- beidseitige Bestückung und Entnahme der Lagerware

Schnellfinder

| | |
|---------------------------------|-----------|
| Komplettregale | 188 |
| Systemkomponenten & Einzelteile | 189 |
| W 100 Umweltregale | 190 - 191 |

Weitspannregale nur per Hand be- und entladen!



Trotz der hohen Belastbarkeit und der Ähnlichkeit zu Palettenregalen dürfen Weitspannregale nicht mit Flurförderfahrzeugen, sondern nur per Hand be- und entladen werden.





Komplettregale W 100, Holme Typ Z, mit Stahlpaneele

| | | Tiefe mm | | 600 | | 800 | | 1.000 | | 1.200 | | | | | | | | |
|----------------------------|-------------|---------------|------------|------------------------|------------|------------------------|------------|------------------------|------------|------------------------|----------|----------|----------|----------|----------|----------|----------|----------|
| | Höhe mm | Anzahl Ebenen | Grundregal | Anbauregal | Grundregal | Anbauregal | Grundregal | Anbauregal | Grundregal | Anbauregal | | | | | | | | |
| Fachbreite 1.785 mm | | | | Fachlast 670 kg | | Fachlast 670 kg | | Fachlast 670 kg | | Fachlast 557 kg | | | | | | | | |
| blau orange | 2.000 | 3 | 19581 | 418,80 € | 19582 | 364,08 € | 19590 | 475,92 € | 19591 | 416,64 € | 19599 | 532,36 € | 19600 | 468,26 € | 19707 | 576,76 € | 19708 | 512,66 € |
| | 2.500 | 4 | 19610 | 548,10 € | 19611 | 480,29 € | 19619 | 623,92 € | 19620 | 550,20 € | 19628 | 698,80 € | 19629 | 618,84 € | 19709 | 758,00 € | 19710 | 678,04 € |
| | 3.000 | 5 | 19680 | 671,64 € | 19681 | 593,62 € | 19689 | 764,48 € | 19690 | 680,04 € | 19698 | 856,08 € | 19699 | 764,84 € | 19711 | 930,08 € | 19712 | 838,84 € |
| | Zusatzebene | | | 19583 | 103,12 € | 19583 | 103,12 € | 19592 | 119,12 € | 19592 | 119,12 € | 19602 | 134,72 € | 19602 | 134,72 € | 19713 | 149,52 € | 19713 |

| Fachbreite 2.140 mm | | | | Fachlast 950 kg | | Fachlast 950 kg | | Fachlast 899 kg | | Fachlast 668 kg | | | | | | | | |
|----------------------------|-------------|---|-------|------------------------|----------|------------------------|----------|------------------------|----------|------------------------|----------|------------|----------|----------|----------|------------|----------|----------|
| blau orange | 2.000 | 3 | 19584 | 487,14 € | 19585 | 432,42 € | 19593 | 553,86 € | 19594 | 494,58 € | 19603 | 619,66 € | 19604 | 555,56 € | 19757 | 672,94 € | 19758 | 608,84 € |
| | 2.500 | 4 | 19613 | 639,22 € | 19614 | 571,41 € | 19622 | 727,84 € | 19623 | 654,12 € | 19631 | 815,20 € | 19632 | 735,24 € | 19759 | 886,24 € | 19760 | 806,28 € |
| | 3.000 | 5 | 19683 | 785,54 € | 19684 | 707,52 € | 19692 | 894,38 € | 19693 | 809,94 € | 19701 | 1.001,58 € | 19702 | 910,34 € | 19761 | 1.090,38 € | 19762 | 999,14 € |
| | Zusatzebene | | | 19586 | 125,90 € | 19586 | 125,90 € | 19595 | 145,10 € | 19595 | 145,10 € | 19605 | 163,82 € | 19605 | 163,82 € | 19763 | 181,58 € | 19763 |

| Fachbreite 2.500 mm | | | | Fachlast 820 kg | | Fachlast 820 kg | | Fachlast 820 kg | | Fachlast 780 kg | | | | | | | | |
|----------------------------|-------------|---|-------|------------------------|----------|------------------------|----------|------------------------|----------|------------------------|----------|------------|----------|------------|----------|------------|----------|------------|
| blau orange | 2.000 | 3 | 19587 | 603,30 € | 19588 | 548,58 € | 19596 | 679,62 € | 19597 | 620,34 € | 19607 | 754,78 € | 19608 | 690,68 € | 19773 | 816,94 € | 19774 | 752,84 € |
| | 2.500 | 4 | 19616 | 794,10 € | 19617 | 726,29 € | 19625 | 895,52 € | 19626 | 821,80 € | 19634 | 995,36 € | 19635 | 915,40 € | 19775 | 1.078,24 € | 19776 | 998,28 € |
| | 3.000 | 5 | 19686 | 979,14 € | 19687 | 901,12 € | 19695 | 1.103,98 € | 19696 | 1.019,54 € | 19704 | 1.226,78 € | 19705 | 1.135,54 € | 19777 | 1.330,38 € | 19778 | 1.239,14 € |
| | Zusatzebene | | | 19589 | 164,62 € | 19589 | 164,62 € | 19598 | 187,02 € | 19598 | 187,02 € | 19609 | 208,86 € | 19609 | 208,86 € | 19779 | 229,58 € | 19779 |

Wichtiger Hinweis: Die Summe der Fachlasten darf die maximale Feldlast gemäß Tabelle auf Seite 189 nicht überschreiten!

Komplettregale W 100, Holme Typ Z, mit Spanplatten



| | | Tiefe mm | | 600 | | 800 | | 1.000 | | 1.200 | | | | | | | | |
|----------------------------|-------------|---------------|------------|------------------------|------------|------------------------|------------|------------------------|------------|------------------------|----------|----------|----------|----------|----------|----------|----------|----------|
| | Höhe mm | Anzahl Ebenen | Grundregal | Anbauregal | Grundregal | Anbauregal | Grundregal | Anbauregal | Grundregal | Anbauregal | | | | | | | | |
| Fachbreite 1.785 mm | | | | Fachlast 670 kg | | Fachlast 670 kg | | Fachlast 670 kg | | Fachlast 670 kg | | | | | | | | |
| blau orange | 2.000 | 3 | 19500 | 392,85 € | 19501 | 338,13 € | 19509 | 479,73 € | 19510 | 420,45 € | 19518 | 539,47 € | 19519 | 475,37 € | 19022 | 594,16 € | 19023 | 530,06 € |
| | 2.500 | 4 | 19527 | 513,50 € | 19528 | 445,69 € | 19536 | 629,00 € | 19537 | 555,28 € | 19545 | 708,28 € | 19546 | 628,32 € | 19024 | 781,20 € | 19025 | 701,24 € |
| | 3.000 | 5 | 19554 | 628,39 € | 19555 | 550,37 € | 19563 | 770,83 € | 19564 | 686,39 € | 19572 | 867,93 € | 19573 | 776,69 € | 19026 | 959,08 € | 19027 | 867,84 € |
| | Zusatzebene | | | 19502 | 94,47 € | 19502 | 94,47 € | 19511 | 120,39 € | 19511 | 120,39 € | 19520 | 137,09 € | 19520 | 137,09 € | 19028 | 155,32 € | 19028 |

| Fachbreite 2.140 mm | | | | Fachlast 950 kg | | Fachlast 950 kg | | Fachlast 950 kg | | Fachlast 950 kg | | | | | | | | |
|----------------------------|-------------|---|-------|------------------------|----------|------------------------|----------|------------------------|----------|------------------------|----------|------------|----------|----------|----------|------------|----------|------------|
| blau orange | 2.000 | 3 | 19503 | 455,88 € | 19504 | 401,16 € | 19512 | 551,40 € | 19513 | 492,12 € | 19521 | 619,75 € | 19522 | 555,65 € | 19029 | 683,89 € | 19030 | 619,79 € |
| | 2.500 | 4 | 19530 | 597,54 € | 19531 | 529,73 € | 19539 | 724,56 € | 19540 | 650,84 € | 19548 | 815,32 € | 19549 | 735,36 € | 19031 | 900,84 € | 19032 | 820,88 € |
| | 3.000 | 5 | 19557 | 733,44 € | 19558 | 655,42 € | 19566 | 890,28 € | 19567 | 805,84 € | 19575 | 1.001,73 € | 19576 | 910,49 € | 19033 | 1.108,63 € | 19034 | 1.017,39 € |
| | Zusatzebene | | | 19505 | 115,48 € | 19505 | 115,48 € | 19514 | 144,28 € | 19514 | 144,28 € | 19523 | 163,85 € | 19523 | 163,85 € | 19035 | 185,23 € | 19035 |

| Fachbreite 2.500 mm | | | | Fachlast 1.050 kg | | Fachlast 1.050 kg | | Fachlast 1.050 kg | | Fachlast 1.050 kg | | | | | | | | |
|----------------------------|-------------|---|-------|--------------------------|----------|--------------------------|----------|--------------------------|----------|--------------------------|----------|------------|----------|------------|----------|------------|----------|------------|
| blau orange | 2.000 | 3 | 19506 | 567,12 € | 19507 | 512,40 € | 19515 | 671,37 € | 19516 | 612,09 € | 19524 | 769,15 € | 19525 | 705,05 € | 19036 | 813,52 € | 19037 | 749,42 € |
| | 2.500 | 4 | 19533 | 745,86 € | 19534 | 678,05 € | 19542 | 884,52 € | 19543 | 810,80 € | 19551 | 1.014,52 € | 19552 | 934,56 € | 19038 | 1.073,68 € | 19039 | 993,72 € |
| | 3.000 | 5 | 19560 | 918,84 € | 19561 | 840,82 € | 19569 | 1.090,23 € | 19570 | 1.005,79 € | 19578 | 1.250,73 € | 19579 | 1.159,49 € | 19040 | 1.324,68 € | 19041 | 1.233,44 € |
| | Zusatzebene | | | 19508 | 152,56 € | 19508 | 152,56 € | 19517 | 184,27 € | 19517 | 184,27 € | 19526 | 213,65 € | 19526 | 213,65 € | 19042 | 228,44 € | 19042 |

Wichtiger Hinweis: Die Summe der Fachlasten darf die maximale Feldlast gemäß Tabelle auf Seite 189 nicht überschreiten!

Alle Preise ohne Bestückung. Die Tabellen zeigen Bestellbeispiele. Weitere Abmessungen und Ausführungen auf Anfrage.

■ 5 Tage ab Lager

Ständerrahmen

■ unmontiert

Belastungstabelle der Ständer

| Ebenenabstände Höhe mm | Feldlast kg |
|---------------------------|-------------|
| 500 | 3.500 |
| 600 | 3.430 |
| 700 | 3.350 |
| 800 | 3.200 |
| 900 | 3.080 |
| 1.000 | 3.000 |
| 1.100 | 2.800 |
| 1.200 | 2.600 |

| Höhe mm | Tiefe mm | Artikelnummer | Preis € |
|---------|----------|---------------|---------|
| 2.000 | 600 | 19482 | 54,72 |
| | 800 | 19483 | 59,28 |
| | 1.000 | 19484 | 64,10 |
| | 1.200 | 19485 | 68,71 |
| 2.500 | 600 | 19487 | 67,81 |
| | 800 | 19488 | 73,72 |
| | 1.000 | 19489 | 79,96 |
| | 1.200 | 19490 | 85,93 |
| 3.000 | 600 | 19492 | 78,02 |
| | 800 | 19493 | 84,44 |
| | 1.000 | 19494 | 91,24 |
| | 1.200 | 19495 | 97,74 |

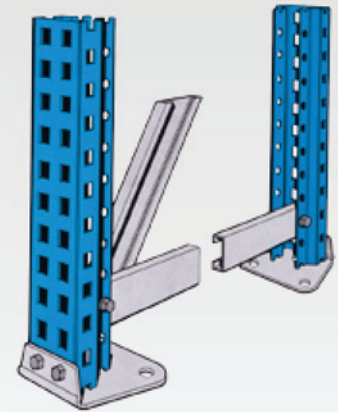

Stecksystem

Schraubsystem



Spanplatten

- 25 mm stark
- roh/roh

| Fachbreite mm | für Tiefe 600 mm | für Tiefe 800 mm | für Tiefe 1.000 mm | für Tiefe 1.200 mm |
|---------------|------------------|------------------|--------------------|--------------------|
| 1.785 | 19908 | 19909 | 19910 | 19911 |
| | 41,05 € | 55,47 € | 69,89 € | 85,64 € |
| 2.140 | 19916 | 19917 | 19918 | 19919 |
| | 49,22 € | 66,52 € | 83,81 € | 102,71 € |
| 2.500 | 19920 | 19921 | 19922 | 19923 |
| | 57,52 € | 77,73 € | 97,94 € | 117,14 € |

Stahlpaneele

- für Holme Typ Z
- verzinkt



| Größe mm | Artikelnummer | Preis € |
|-------------|---------------|---------|
| 604 x 178 | 19970 | 4,97 |
| 804 x 178 | 19971 | 6,57 |
| 1.004 x 178 | 19972 | 8,13 |
| 1.204 x 178 | 19973 | 9,61 |

Büroregale

Weitspannregale



Holme Typ Z

- für Einsatz mit Stahlpaneele oder Spanplatte
- kunststoffbeschichtet, orange

| Länge mm | Belastung in kg | Typ | Artikelnummer | Preis € |
|----------|-----------------|-------|---------------|---------|
| 1.785 | 670 | Z 82 | 19829 | 26,71 |
| 2.140 | 950 | Z 101 | 19833 | 33,13 |
| 2.500 | 1.015 | Z 102 | 19838 | 47,52 |

Unterlegbleche 2 mm

- zum Ausgleich von Bodenunebenheiten
- verzinkt



| | |
|---------|--------|
| 19950-X | 1,02 € |
|---------|--------|

Palettenregale



Tiefenstege

- verzinkt

| Ständer-tiefe mm | für Holme Z 82 | für Holme Z 101/102 |
|------------------|-----------------|---------------------|
| 600 | 19952-82 4,15 € | 19952 4,15 € |
| 800 | 19953-82 5,75 € | 19953 5,75 € |
| 1.000 | 19954-82 6,89 € | 19954 6,89 € |
| 1.200 | 19955-82 8,13 € | 19955 8,13 € |

Schraubanker W-SA 10/70

- zur Bodenverankerung als Kippsicherung
- verzinkt



| | |
|-------|--------|
| 19956 | 1,23 € |
|-------|--------|

Kragarmregale

Regalanlagen & Bühnen

» W100 Umweltregal-Sets für zertifizierte Sicherheit

Stecksystem

Schraubsystem

Büroregale

Weitspannregale

Palettenregale

Kragarmregale

Regalanlagen & Bühnen



W 100 Umweltregal-Set für die Lagerung wassergefährdender Stoffe

Eigenschaften

- Belastbarkeit je Lagerebene 538 kg bei gleichmäßig verteilter Last
- besonders standfest durch Fachwerk-Verstrebung in den Rahmen
- stabile CO Holme für die Aufnahme von Gitterrostböden
- individuelle Höheneinteilung des Stauraumes durch 25 mm-Raster
- inkl. Auffangwanne
- Ständer blau, Holme orange, Fachwerk verzinkt

Nutzen

- direkter Ablauf austretender Flüssigkeiten durch Gitterrostböden in die dicht verschweißte Fasspalette
- leichter Transport der Fasspalette mit Gabelstapler oder Hubwagen
- schnelles Anpassen an das Lagergut durch einfaches Stecken der Holme
- beidseitige Bestückung und Entnahme der Lagerware

Set bestehend aus:

Grundregal mit 2 Rahmen 2.000 x 600 mm (oder Anbauregal mit nur 1 Rahmen)

je 3 Ebenen 1.250 mm mit CO Holmen und Gitterrostböden

je 1 Auffangwanne 1.240 x 800 x 345 mm mit 205 l Volumen inkl. Gitterrost

Holme Typ CO

- für Umweltregale
- kunststoffbeschichtet, orange



| Länge mm | Belastung in kg | | |
|----------|-----------------|-------|---------|
| 1.250 | 538 | 19818 | 15,64 € |
| 1.605 | 419 | 19820 | 19,42 € |

Kombiregal, Fachbreite 1.250 mm

| | | Tiefe mm | | 600 | |
|-------------|-----------------|------------|----------|------------|------------|
| Höhe mm | Gitterrostböden | Grundregal | | Anbauregal | |
| | | 2.000 | 3 | 14860 | 1.008,05 € |
| Zusatzebene | | 14862 | 121,76 € | 14862 | 121,76 € |

Alle Preise ohne Bestückung. Die Tabellen zeigen Bestellbeispiele. Weitere Abmessungen und Ausführungen auf Anfrage.

■ 5 Tage ab Lager · □ 5-6 Wochen versandfertig

Fasspalette

für die Lagerung von Fässern

Eigenschaften

- zur Lagerung von 200 l Fässern
- 2 Fässer: B 1.240 x T 800 x H 345 mm
Auffangvolumen: 205 l
- 4 Fässer: B 1.300 x T 1.300 x H 260 mm
Auffangvolumen: 209 l
- Maße inkl. 100 mm Unterfahrrhöhe
- Abdeckung durch eingelegten verzinkten Gitterrost

Nutzen

- direkter Ablauf austretender Flüssigkeiten durch Gitterrostböden in die dicht verschweißte Fasspalette
- leichter Transport der Fasspalette mit Gabelstapler oder Hubwagen



| Fasspalette | | | |
|---------------------|--------------------|---------|----------|
| | für Fässer à 200 l | | |
| verzinkt | 2 | 14851 □ | 533,33 € |
| | 4 | 14853 □ | 770,00 € |
| RAL 5010 enzianblau | 2 | 14850 ■ | 533,33 € |
| | 4 | 14852 □ | 770,00 € |

Weitere Umweltregale zur stehenden und liegenden Lagerung von Fässern finden Sie auf den Seiten 214 - 215.



» Palettenregale

– Güter einfach auftürmen

Stecksystem

Schraubsystem

Büroregale

Weitspannregale

Palettenregale

Kragarmregale

Regalanlagen & Bühnen





System-Übersicht ab 194

Projektstory 196 - 197

Komplettregale ab 198

Paletten-Komplettregale 200 - 201

Zubehör ab 202

Palettenregalrahmen 204

Palettenregalholme 205

Komponenten und Einzelteile 206 - 213

Spezialregale ab 214

Umweltregale 214 - 215

Blechlager-Regale 216

Tafelregal 216

Profillager-Regal 217

Kabeltrommel-Regale 218 - 219

» Palettenregale

Palettenware bestens aufgehoben

- hohe Fachlasten bis 4.565 kg und Feldlasten bis 30 t standardmäßig
- einteilige Rahmenprofile bis 12 m Höhe
- Holme lassen sich im Raster von 50 mm in der Höhe verstellen
- langfristige Planungssicherheit durch Standard-Rahmen
- statische Berechnung nach DIN EN 15512
- Bestückung und Entnahme mit Regalbediengeräten und Flurförderzeugen

» Baukastensystem für individuelle Lösungen

- hohe Längs- und Verwindungssteifigkeit durch 5 stabile Haken an den Agraffen
- Rahmen-Zwischenhöhen und Holm-Zwischenlängen lieferbar
- auch zum Aufbau von Durchlauf-, Einfahr- und First-in-first-out-Anlagen
- flexible Nutzung durch Systemzubehör
- schneller Aufbau durch einfaches Einhängen der Holme
- hohe Stabilität durch kaltverformte Profile mit angeschweißten Agraffen (Hakenlaschen)
- schneller Warenumsatz durch Ein- oder Mehrplatzlagerung
- durch Systemzubehör optimale Lagerung von Flachpaletten, Gitterboxen oder anderen Ladehilfsmitteln



» Planungsmaße für Palettenregale

gemäß DIN EN 15620

Bestimmen Sie den Ständer „S“ anhand der Belastungstabelle für Rahmentypen auf Seite 203.

| Regalhöhe mm | X mm | Y mm |
|---------------|------|------|
| 0 - 3.000 | 75 | 75 |
| 3.001 - 6.000 | 75 | 100 |
| 6.001 - 9.000 | 75 | 125 |
| 9001 - 13.000 | 100 | 150 |

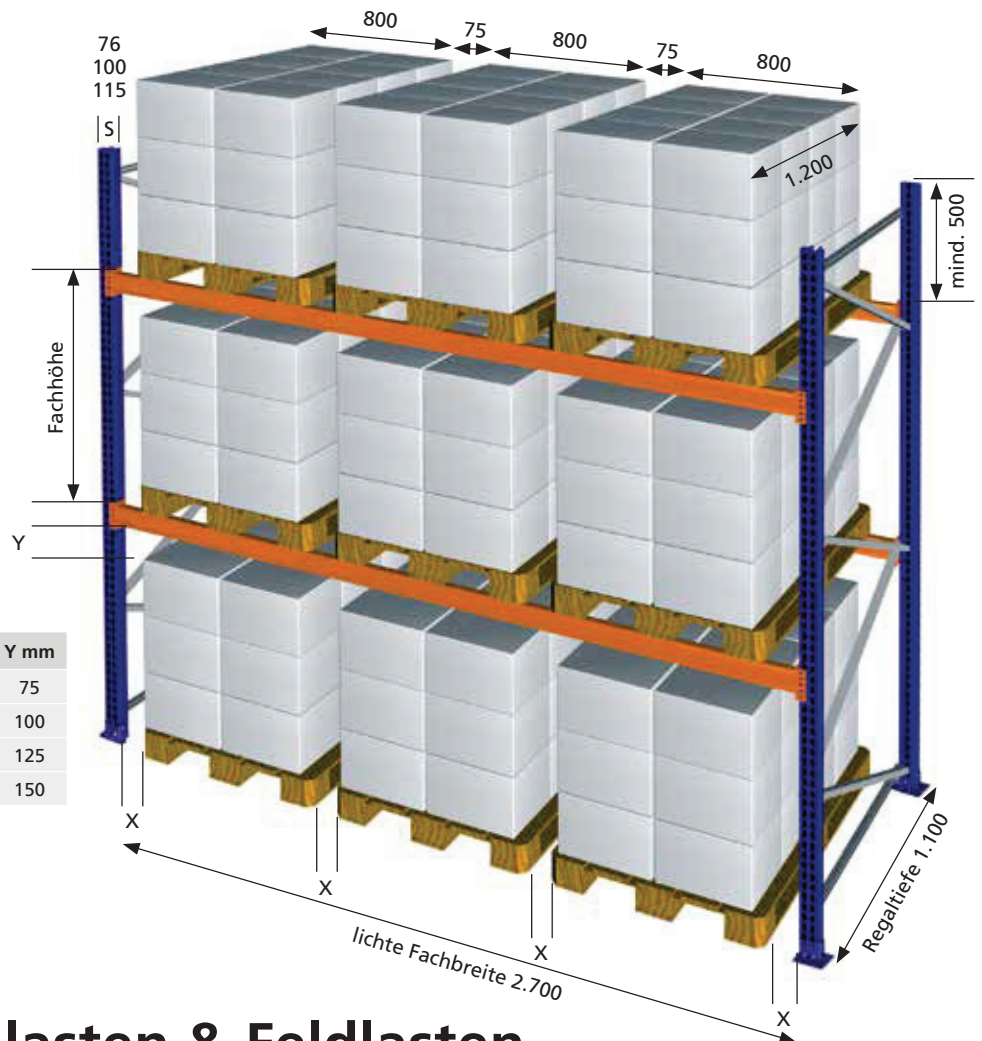

» Fachlasten & Feldlasten

für jede Anforderung passend

Für die Auswahl der passenden Holme müssen Sie das Gewicht Ihres Lagergutes pro Ebene (Fachlast) kennen. Den passenden Rahmen wählen Sie anhand der gesamten Fachlasten (Feldlast). Somit sind Sie in der Lage, ein optimal angepasstes Palettenregal für Ihre Anforderungen zusammenzustellen.

» Flexibel einsetzbar

Längs- oder Querlagerung der Paletten

Durch die Lagerung in Quer- oder Längsrichtung passen sich Palettenregale perfekt jeder Lageranforderung an.

Hinweis: Bei Querlagerung sind Tiefenauflagen zu verwenden (Seite 212).

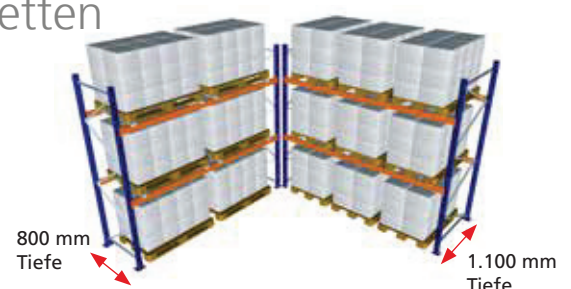



» Flexibler Stauraum vom Schuhregal bis zum Sofa

AUF DEN PUNKT

- Anforderung:** Neubau einer Lagerhalle zur Lagerung von Möbel-Corletten und Europaletten.
- Realisierung:** Beratung, Planung, Lieferung und Montage.
- Objektdaten:** Palettenregale in 6.500 mm Höhe.
ca. 2.400 Europalettenplätze
ca. 1.800 Corlettenplätze
- Besonderheiten:** Verschiedene Regaltiefen und anpassungsfähige Fachhöhen für ein häufig wechselndes Sortiment.
- Nutzen:** Beibehaltung der hohen Kommissioniergeschwindigkeit auch nach der Aufnahme neuer Artikel.

Möbel-discounter bekommt neues Lager

Im Zuge der weiteren Expansion eines Möbelhauses plante und realisierte SCHULTE Lagertechnik dessen neues Möbellager in Bochum.

Um lange Wartezeiten an der Warenausgabe zu vermeiden, wurde von SCHULTE Lagertechnik ein äußerst flexibles Lösungskonzept mit Palettenregalen ausgearbeitet. Dabei wurden die Kommissionierwege im neuen Lager optimiert und reduziert, Lagerkapazitäten so weit wie möglich verdichtet. Insbesondere die unterschiedlichen Produkt- und Lagergutgrößen, die sich durch die unterschiedlichen Möbel (vom Schuhregal über Sofas bis zur Kücheneinrichtung) und die Umschlagshäufigkeit ergeben, mussten bei diesem Konzept berücksichtigt werden. Dies wurde insbesondere durch unterschiedliche Regaltiefen und anpassungsfähige Fachhöhen erreicht. Sicherheit im Lager hatte bei der Planung eine hohe Priorität. Aufgrund hoher Kommissioniergeschwindigkeiten besteht immer wieder die Gefahr des Anfahrens der Regalzeilen. Spezielle Rammschutzecken an den Stirnseiten bieten jetzt Schutz und Sicherheit.

Auch im Nachhinein lassen sich die Regale immer wieder an neue Anforderungen optimal und flexibel anpassen. Gerade in dem Marktsegment, den der Möbel-discounter bedient, werden die Sortimente permanent und auch sehr kurzfristig an die Anforderungen der Endverbraucher angepasst, was eine hohe Flexibilität erfordert.



Die Anforderungen an das Produktportfolio der großen Möbel-discounter ändern sich immer rasanter. Neue Trends erfordern immer wieder neue Lagerlösungen. Hohe Flexibilität und gut funktionierende Prozesse im Lager bilden das Fundament, um wechselnde Marktanforderungen bedienen zu können.



» Palettenregale

Feldlasten bis 30 Tonnen · Höhen bis 12 Meter

Stecksystem

Schraubensystem

Büroregale

Weitspannregale

Palettenregale

Kragarmregale

Regalanlagen & Bühnen



Planung

Notwendige Faktoren für die Planung:

- das Palettengewicht
- die Abmaße des Lagergutes und die Palettenhöhe
- die Holmlänge (1 bis 4 Paletten pro Fach)
- Anzahl der Lagerebenen pro Feld
- die Rahmenhöhe (Raumhöhe)
- die Art des Bediengerätes

Sicherheit

- Palettenregale müssen grundsätzlich gegen Verschieben gesichert werden. Dazu müssen geeignete Bodenanker verwendet werden, die im Lieferumfang enthalten sind (Seite 206).
- Zum Schutz der Regale und Sicherheit im Betrieb durch Flurförderzeuge empfehlen wir den Einsatz von Rammschutzzecken und Leitplanken (Seite 207).

Aufbaumaße

Gesamtlänge des Regals:

- Für Ständerrahmen S610-N + S620-N:
Summe aller Fachbreiten + (Anzahl der Ständer x 86 mm)
- Für Ständerrahmen S625-N + S635-N:
Summe aller Fachbreiten + (Anzahl der Ständer x 110 mm)



Holme mit Kastenprofil

Kaltverformte Profile mit angeschweißten Agraffen sorgen für besonders hohe Stabilität sowie Längs- und Verwindungssteifigkeit.



Vielseitige Auflagemöglichkeiten

Durch verschiedene Auflagen wie z. B. Stahlpaaneele, Spanplatten, Gitterroste, Container- und Fassauflagen können unterschiedlichste Waren gelagert werden.

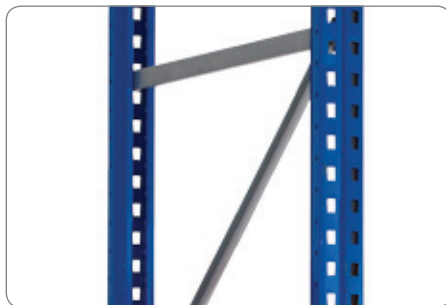

4 Rahmentypen zur Auswahl

Je nach Belastungsanforderung kann zwischen 4 verschiedenen Rahmentypen gewählt werden.

Produktmerkmale

- hohe Fachlasten bis 4.565 kg und Feldlasten bis 30 t standardmäßig
- einteilige Rahmenprofile bis 12 m Höhe
- Holme lassen sich im Raster von 50 mm in der Höhe verstellen
- statische Berechnung nach DIN EN 15512
- Bestückung und Entnahme mit Regalbediengeräten und Flurförderzeugen
- besonders standfest durch Fachwerk-Verstrebung in den Rahmen
- hohe Längs- und Verwindungssteifigkeit durch kaltverformte Kastenprofile mit angeschweißten Agraffen
- Rahmen-Zwischenhöhen und Holm-Zwischenlängen lieferbar
- auch zum Aufbau von Durchlauf-, Einfahr- und First-in-first-out-Anlagen
- langfristige Planungssicherheit durch Standard-Rahmen
- schneller Aufbau durch einfaches Einhängen der Holme
- durch Systemzubehör optimale Lagerung von Flachpaletten, Gitterboxen oder anderen Ladehilfsmitteln

Schnellfinder

| | |
|----------------------------|-----------|
| Komplettregale | 200 - 201 |
| Systemkomponenten | 204 - 205 |
| Zubehör & Einzelteile | 206 - 212 |
| Regalbeschilderungen | 213 |
| Umweltregale | 214 - 215 |
| Blechlager- & Tafel-Regale | 216 |
| Profillager-Regal | 217 |
| Kabeltrommel-Regal | 218 - 219 |

Umweltgerechte Lagerung



Fassregale von SCHULTE Lagertechnik für die Lagerung von wassergefährdenden Stoffen (WGK1-WGK3) und entzündlichen Flüssigkeiten (R10-R12).

Umweltregale und passendes Zubehör finden Sie auf Seite 214-215.



Komplettregale

Startersets und Anbauregale

Palettengewicht von 730 kg bis 1.060 kg

- **Startersets** bestehen aus 3 Feldern je 2.700 mm breit
 - 4 Rahmen
 - 12 bzw. 18 Holme
 - 16 Schwerlastanker / Bodenanker
- **Anbauregale** bestehen aus 1 Feld 2.700 mm breit
 - 1 Rahmen
 - 4 bzw. 6 Holme
 - 4 Schwerlastanker / Bodenanker



Palettengewicht bis 730 kg

3 Lagerebenen · Palettengewicht bis 730 kg

| Starterset | Höhe mm | Breite mm | Tiefe mm | Fachhöhe mm | Palettenhöhe max. mm | Anzahl Lagerebenen | Anzahl Palettenplätze | Fachlast max. kg | Feldlast max. kg | Starterset (3 Felder je 2.700 mm breit) | |
|------------|---------|-----------|----------|-------------|----------------------|--------------------|-----------------------|------------------|------------------|---|------------|
| | 3.000 | 8.444 | 1.100 | 1.250 | 1.000 | 3 | 27 | 2.210 | 7.970 | 26800-N | 1.038,78 € |
| | 4.000 | 8.444 | 1.100 | 1.750 | 1.500 | 3 | 27 | 2.210 | 5.870 | 26801-N | 1.154,78 € |
| | 5.000 | 8.444 | 1.100 | 2.250 | 2.000 | 3 | 27 | 2.210 | 5.540 | 26802-N | 1.334,14 € |
| Anbauregal | | | | | | | | | | Anbauregal (1 Feld 2.700 mm breit) | |
| | 3.000 | 2.786 | 1.100 | 1.250 | 1.000 | 3 | 9 | 2.210 | 7.970 | 26803-N | 307,92 € |
| | 4.000 | 2.786 | 1.100 | 1.750 | 1.500 | 3 | 9 | 2.210 | 5.870 | 26804-N | 336,92 € |
| | 5.000 | 2.786 | 1.100 | 2.250 | 2.000 | 3 | 9 | 2.210 | 5.540 | 26805-N | 381,86 € |

4 Lagerebenen · Palettengewicht bis 730 kg

| Starterset | Höhe mm | Breite mm | Tiefe mm | Fachhöhe mm | Palettenhöhe max. mm | Anzahl Lagerebenen | Anzahl Palettenplätze | Fachlast max. kg | Feldlast max. kg | Starterset (3 Felder je 2.700 mm breit) | |
|------------|---------|-----------|----------|-------------|----------------------|--------------------|-----------------------|------------------|------------------|---|------------|
| | 3.000 | 8.444 | 1.100 | 800 | 600 | 4 | 36 | 2.210 | 8.730 | 26806-N | 1.321,56 € |
| | 4.000 | 8.444 | 1.100 | 1.150 | 900 | 4 | 36 | 2.210 | 8.390 | 26807-N | 1.437,56 € |
| | 5.000 | 8.444 | 1.100 | 1.500 | 1.250 | 4 | 36 | 2.210 | 7.070 | 26808-N | 1.539,56 € |
| Anbauregal | | | | | | | | | | Anbauregal (1 Feld 2.700 mm breit) | |
| | 3.000 | 2.786 | 1.100 | 800 | 600 | 4 | 12 | 2.210 | 8.730 | 26809-N | 402,18 € |
| | 4.000 | 2.786 | 1.100 | 1.150 | 900 | 4 | 12 | 2.210 | 8.390 | 26810-N | 431,18 € |
| | 5.000 | 2.786 | 1.100 | 1.500 | 1.250 | 4 | 12 | 2.210 | 7.070 | 26811-N | 456,68 € |

Alle Preise ohne Bestückung. Die Tabellen zeigen Bestellbeispiele. Weitere Abmessungen und Ausführungen auf Anfrage.

■ 5 Tage ab Lager

Stecksystem | Schraubensystem | Büroregale | Weitspannregale | Palettenregale | Krugarmregale | Regalanlagen & Bühnen

Palettenregal bis 910 kg

3 Lagerebenen · Palettengewicht bis 910 kg

| Höhe mm | Breite mm | Tiefe mm | Fachhöhe mm | Palettenhöhe max. mm | Anzahl Lagerebenen | Anzahl Palettenplätze | Fachlast max. kg | Feldlast max. kg | Grundmodul (3 Felder je 2.700 mm breit) | Starterset |
|------------------------------------|-----------|----------|-------------|----------------------|--------------------|-----------------------|------------------|----------------------|---|------------|
| 3.000 | 8.444 | 1.100 | 1.250 | 1.000 | 3 | 27 | 2.740 | 8.810 | 26812-N ■ 1.095,66 € | |
| 4.000 | 8.444 | 1.100 | 1.750 | 1.500 | 3 | 27 | 2.740 | 26813-N ■ 1.211,66 € | | |
| 5.000 | 8.444 | 1.100 | 2.250 | 2.000 | 3 | 27 | 2.740 | 26814-N ■ 1.391,02 € | | |
| Anbaumodul (1 Feld 2.700 mm breit) | | | | | | | | | | Anbauregal |
| 3.000 | 2.786 | 1.100 | 1.250 | 1.000 | 3 | 9 | 2.740 | 8.810 | 26815-N ■ 326,88 € | |
| 4.000 | 2.786 | 1.100 | 1.750 | 1.500 | 3 | 9 | 2.740 | 7.300 | 26816-N ■ 355,88 € | |
| 5.000 | 2.786 | 1.100 | 2.250 | 2.000 | 3 | 9 | 2.740 | 6.770 | 26817-N ■ 400,72 € | |

4 Lagerebenen · Palettengewicht bis 910 kg

| Höhe mm | Breite mm | Tiefe mm | Fachhöhe mm | Palettenhöhe max. mm | Anzahl Lagerebenen | Anzahl Palettenplätze | Fachlast max. kg | Feldlast max. kg | Grundmodul (3 Felder je 2.700 mm breit) | Starterset |
|------------------------------------|-----------|----------|-------------|----------------------|--------------------|-----------------------|------------------|------------------|---|------------|
| 3.000 | 8.444 | 1.100 | 800 | 550 | 4 | 36 | 2.740 | 9.180 | 26818-N ■ 1.406,88 € | |
| 4.000 | 8.444 | 1.100 | 1.150 | 900 | 4 | 36 | 2.740 | 9.000 | 26819-N ■ 1.522,88 € | |
| 5.000 | 8.444 | 1.100 | 1.500 | 1.250 | 4 | 36 | 2.740 | 8.330 | 26820-N ■ 1.624,88 € | |
| Anbaumodul (1 Feld 2.700 mm breit) | | | | | | | | | | Anbauregal |
| 3.000 | 2.786 | 1.100 | 800 | 550 | 4 | 12 | 2.740 | 9.180 | 26821-N ■ 430,62 € | |
| 4.000 | 2.786 | 1.100 | 1.150 | 900 | 4 | 12 | 2.740 | 9.000 | 26822-N ■ 459,62 € | |
| 5.000 | 2.786 | 1.100 | 1.500 | 1.250 | 4 | 12 | 2.740 | 8.330 | 26823-N ■ 485,12 € | |

Palettenregal bis 1.060 kg

3 Lagerebenen · Palettengewicht bis 1.060 kg

| Höhe mm | Breite mm | Tiefe mm | Fachhöhe mm | Palettenhöhe max. mm | Anzahl Lagerebenen | Anzahl Palettenplätze | Fachlast max. kg | Feldlast max. kg | Grundmodul (3 Felder je 2.700 mm breit) | Starterset |
|------------------------------------|-----------|----------|-------------|----------------------|--------------------|-----------------------|------------------|------------------|---|------------|
| 3.000 | 8.444 | 1.100 | 1.250 | 1.000 | 3 | 27 | 3.180 | 8.810 | 26824-N ■ 1.142,46 € | |
| 4.000 | 8.444 | 1.100 | 1.750 | 1.500 | 3 | 27 | 3.180 | 7.300 | 26825-N ■ 1.258,46 € | |
| 5.000 | 8.444 | 1.100 | 2.250 | 2.000 | 3 | 27 | 3.180 | 6.770 | 26826-N ■ 1.437,82 € | |
| Anbaumodul (1 Feld 2.700 mm breit) | | | | | | | | | | Anbauregal |
| 3.000 | 2.786 | 1.100 | 1.250 | 1.000 | 3 | 9 | 3.180 | 8.810 | 26827-N ■ 342,48 € | |
| 4.000 | 2.786 | 1.100 | 1.750 | 1.500 | 3 | 9 | 3.180 | 7.300 | 26828-N ■ 371,48 € | |
| 5.000 | 2.786 | 1.100 | 2.250 | 2.000 | 3 | 9 | 3.180 | 6.770 | 26829-N ■ 416,32 € | |

4 Lagerebenen · Palettengewicht bis 1.060 kg

| Höhe mm | Breite mm | Tiefe mm | Fachhöhe mm | Palettenhöhe max. mm | Anzahl Lagerebenen | Anzahl Palettenplätze | Fachlast max. kg | Feldlast max. kg | Grundmodul (3 Felder je 2.700 mm breit) | Starterset |
|------------------------------------|-----------|----------|-------------|----------------------|--------------------|-----------------------|------------------|------------------|---|------------|
| 3.000 | 8.444 | 1.100 | 800 | 550 | 4 | 36 | 3.180 | 11.700 | 26830-N ■ 1.521,08 € | |
| 4.000 | 8.444 | 1.100 | 1.150 | 900 | 4 | 36 | 3.180 | 11.470 | 26831-N ■ 1.651,72 € | |
| 5.000 | 8.444 | 1.100 | 1.500 | 1.250 | 4 | 36 | 3.180 | 10.610 | 26832-N ■ 1.772,44 € | |
| Anbaumodul (1 Feld 2.700 mm breit) | | | | | | | | | | Anbauregal |
| 3.000 | 2.786 | 1.100 | 800 | 550 | 4 | 12 | 3.180 | 11.700 | 26833-N ■ 465,02 € | |
| 4.000 | 2.786 | 1.100 | 1.150 | 900 | 4 | 12 | 3.180 | 11.470 | 26834-N ■ 497,68 € | |
| 5.000 | 2.786 | 1.100 | 1.500 | 1.250 | 4 | 12 | 3.180 | 10.610 | 26835-N ■ 527,86 € | |

Zubehör

Palettenregale im Überblick

Komponenten & Einzelteile

Stecksystem

Schraubsystem

Büroregale

Weitspannregale

Palettenregale

Kragarmregale

Regalanlagen & Bühnen

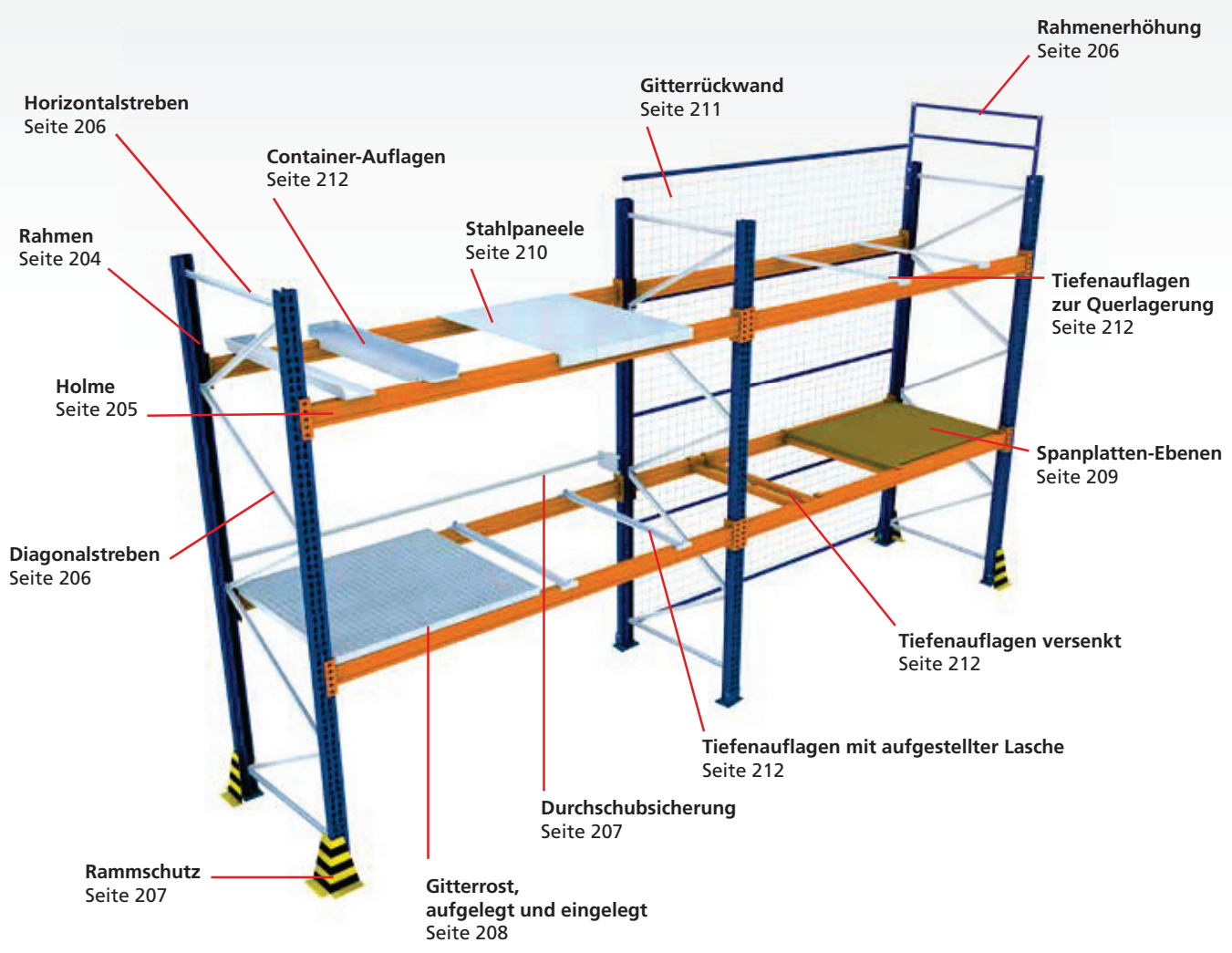

Alle Preise ohne Bestückung. Die Tabellen zeigen Bestellbeispiele. Weitere Abmessungen und Ausführungen auf Anfrage.

Informationen zur Auswahl der Systemkomponenten

- Die Rahmentragfähigkeit (Feldlast) ist abhängig von der Fachhöhe und dem ausgewählten Rahmentypen.
- Die Angaben gelten nur für gleichmäßig verteilte Last.
- Die Belastbarkeit verringert sich bei weniger Feldern. Beachten Sie bitte die prozentuale Abweichung zu den unten aufgeführten Belastungswerten (siehe Zeichnungen rechts).
- Den Werten der Belastungstabelle liegen 3 Regalfelder mit je mind. 2 Holmpaaren zugrunde. Werden weniger Felder aufgestellt, reduzieren sich die Belastungswerte.
Bauform: Regale mit einer Lagerebene (Bockregal) auf Anfrage.

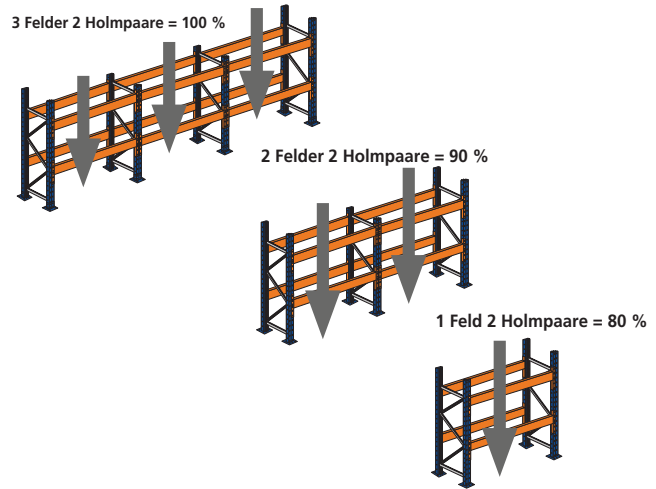

Belastungstabellen für Rahmentypen

| Holmabmessungen bis 80 x 40/50 mm: | | | | | Holmabmessungen bis 100 x 40/50 mm: | | | | | Holmabmessungen ab 120 x 40/50 mm: | | | | |
|------------------------------------|-----------------------------|--------|--------|--------|-------------------------------------|-----------------------------|--------|--------|--------|------------------------------------|-----------------------------|--------|--------|--------|
| Fachhöhe mm | Rahmentypen / Feldlasten kg | | | | Fachhöhe mm | Rahmentypen / Feldlasten kg | | | | Fachhöhe mm | Rahmentypen / Feldlasten kg | | | |
| | S610-N | S620-N | S625-N | S635-N | | S610-N | S620-N | S625-N | S635-N | | S610-N | S620-N | S625-N | S635-N |
| 1.000 | 8.114 | 10.222 | 11.695 | 12.857 | 1.000 | 8.733 | 11.123 | 13.057 | 14.357 | 1.000 | 9.184 | 11.699 | 13.673 | 15.040 |
| 1.100 | 7.585 | 9.756 | 11.138 | 12.246 | 1.100 | 8.689 | 11.066 | 12.793 | 14.066 | 1.100 | 9.143 | 11.647 | 13.639 | 14.993 |
| 1.200 | 7.086 | 9.121 | 10.545 | 11.595 | 1.200 | 8.391 | 10.687 | 12.377 | 13.609 | 1.200 | 9.002 | 11.468 | 13.424 | 14.752 |
| 1.300 | 6.615 | 8.454 | 9.988 | 10.982 | 1.300 | 7.974 | 10.157 | 11.902 | 13.086 | 1.300 | 8.811 | 11.225 | 13.145 | 14.448 |
| 1.400 | 6.174 | 7.830 | 9.484 | 10.429 | 1.400 | 7.520 | 9.580 | 11.414 | 12.550 | 1.400 | 8.586 | 10.940 | 12.853 | 14.132 |
| 1.500 | 5.761 | 7.280 | 9.021 | 9.920 | 1.500 | 7.073 | 9.010 | 10.933 | 12.021 | 1.500 | 8.329 | 10.612 | 12.551 | 13.808 |
| 1.600 | 5.378 | 6.807 | 8.576 | 9.431 | 1.600 | 6.649 | 8.469 | 10.462 | 11.503 | 1.600 | 8.032 | 10.234 | 12.225 | 13.456 |
| 1.700 | 5.024 | 6.396 | 8.129 | 8.940 | 1.700 | 6.250 | 7.960 | 9.996 | 10.990 | 1.700 | 7.690 | 9.800 | 11.858 | 13.057 |
| 1.800 | 4.699 | 6.027 | 7.673 | 8.440 | 1.800 | 5.873 | 7.479 | 9.531 | 10.479 | 1.800 | 7.306 | 9.311 | 11.444 | 12.602 |
| 1.900 | 4.404 | 5.680 | 7.217 | 7.939 | 1.900 | 5.515 | 7.023 | 9.070 | 9.972 | 1.900 | 6.888 | 8.780 | 10.989 | 12.101 |
| 2.000 | 4.138 | 5.342 | 6.787 | 7.466 | 2.000 | 5.177 | 6.594 | 8.620 | 9.478 | 2.000 | 6.456 | 8.230 | 10.520 | 11.583 |
| 2.100 | 3.900 | 5.012 | 6.415 | 7.059 | 2.100 | 4.865 | 6.198 | 8.196 | 9.012 | 2.100 | 6.034 | 7.693 | 10.070 | 11.087 |
| 2.200 | 3.692 | 4.695 | 6.135 | 6.752 | 2.200 | 4.587 | 5.845 | 7.814 | 8.591 | 2.200 | 5.646 | 7.201 | 9.675 | 10.654 |
| 2.300 | 3.513 | 4.410 | 5.958 | 6.559 | 2.300 | 4.349 | 5.543 | 7.484 | 8.229 | 2.300 | 5.310 | 6.773 | 9.349 | 10.301 |
| 2.400 | 3.364 | 4.176 | 5.857 | 6.450 | 2.400 | 4.149 | 5.288 | 7.205 | 7.921 | 2.400 | 5.022 | 6.407 | 9.070 | 10.003 |
| 2.500 | 3.243 | 4.013 | 5.738 | 6.321 | 2.500 | 3.965 | 5.055 | 6.946 | 7.636 | 2.500 | 4.748 | 6.059 | 8.742 | 9.650 |
| 2.600 | 3.152 | 3.929 | 5.406 | 5.957 | 2.600 | 3.748 | 4.778 | 6.638 | 7.298 | 2.600 | 4.402 | 5.620 | 8.170 | 9.016 |

Weitere Aufbau-Varianten auf Anfrage.

Technische Bestimmungen zum Aufbau eines Palettenregals

- Außenständer müssen bei Gängen und Verkehrswegen mindestens 500 mm höher als die oberste Lagerebene sein, um Gänge gegen herabfallendes Lagergut zu sichern.
- Durchfahrten und Überbauten müssen mit einer geschlossenen Ebene (z. B. Spanplatte) versehen sein.
- Die lichte Durchgangshöhe muss mindestens 2.000 mm betragen.
- Ist der Abstand zwischen den Paletten im Doppelregal kleiner als 100 mm, sind Durchschubsicherungen vorzusehen.
- Bei Außenständern und Durchfahrten müssen Rammschutzecken montiert werden.
- Bei frei im Raum stehenden Einzelregalen sind rückseitig Gitterrückwände gegen Herabfallen des Lagergutes vorzusehen.
- Betongüte: mindestens C 20/25 nach DIN EN 206-1 (DIN 1045-2); Betonstärke mindestens 200 mm
- An jeder Regalanlage sind Traglastschilder anzubringen.

Ständer blau

Fachwerk verzinkt

Rahmen

- bestehend aus: 2 Stützen, Fachwerk, 2 Fußplatten, 4 Bodenanker
- bis 12 Meter Höhe
- Höhenverstellbarkeit der Holme im Raster von 50 mm möglich
- die benötigte Tragfähigkeit des Regalfeldes bestimmt den Rahmentyp, siehe dazu Belastungstabelle auf Seite 203
- aus transportgründen werden die Rahmen zerlegt geliefert
- Ständer blau, Fachwerk verzinkt

Neu: viele Größen ab Lager

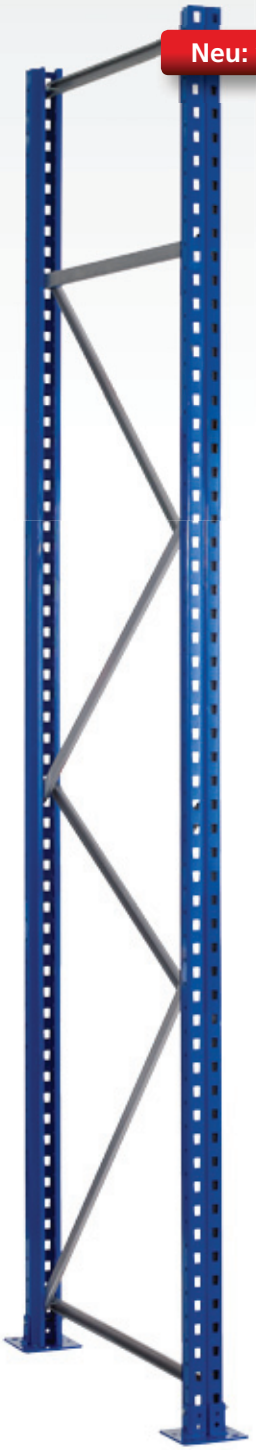

| Rahmen-tiefe mm | Rahmen-höhe mm | Typ S610-N | | Typ S620-N | | Typ S625-N | | Typ S635-N | |
|-----------------|----------------|------------|-----------|------------|-----------|------------|-----------|------------|----------|
| 800 | 2.000 | 16330-N ■ | 98,61 € | 16350-N □ | 93,47 € | | | | |
| | 2.500 | 16331-N ■ | 103,31 € | 16351-N □ | 108,63 € | | | | |
| | 3.000 | 16332-N ■ | 109,94 € | 16352-N ■ | 120,94 € | 16372-N □ | 140,46 € | | |
| | 3.500 | 16333-N ■ | 123,73 € | 16353-N ■ | 136,55 € | 16373-N □ | 157,77 € | | |
| | 4.000 | 16334-N ■ | 137,48 € | 16354-N ■ | 152,14 € | 16374-N □ | 173,04 € | | |
| | 4.500 | 16335-N ■ | 148,49 € | 16355-N ■ | 164,97 € | 16375-N □ | 187,38 € | | |
| | 5.000 | 16336-N ■ | 162,24 € | 16356-N ■ | 181,58 € | 16376-N □ | 205,51 € | 16546-N □ | 225,09 € |
| | 5.500 | 16337-N ■ | 176,04 € | 16357-N ■ | 197,34 € | 16377-N □ | 223,60 € | 16547-N □ | 245,12 € |
| | 6.000 | 16338-N ■ | 189,81 € | 16358-N ■ | 213,01 € | 16378-N □ | 241,71 € | 16548-N □ | 265,23 € |
| | 6.500 | 16339-N □ | 201,18 € | 16359-N □ | 225,50 € | 16379-N □ | 254,92 € | 16549-N □ | 279,32 € |
| | 7.000 | 16580-N □ | 214,77 € | 16588-N □ | 240,97 € | 16595-N □ | 272,65 € | 16550-N □ | 298,97 € |
| | 7.500 | 16581-N □ | 225,60 € | 16589-N □ | 253,64 € | 16596-N □ | 286,59 € | 16551-N □ | 315,01 € |
| | 8.000 | 16582-N □ | 239,15 € | 16590-N □ | 269,09 € | 16597-N □ | 304,34 € | 16552-N □ | 334,62 € |
| | 8.500 | 16583-N □ | 252,75 € | 16591-N □ | 284,57 € | 16598-N □ | 322,05 € | 16553-N □ | 354,17 € |
| | 9.000 | 16584-N □ | 266,36 € | 16592-N □ | 300,02 € | 16599-N □ | 339,80 € | 16554-N □ | 373,80 € |
| | 9.500 | 16585-N □ | 279,93 € | 16593-N □ | 315,47 € | 16600-N □ | 357,53 € | 16555-N □ | 393,43 € |
| 10.000 | 16586-N □ | 293,50 € | 16594-N □ | 330,92 € | 16601-N □ | 375,28 € | 16556-N □ | 413,06 € | |
| 1.100 | 2.000 | 16320-N ■ | 102,24 € | 16340-N □ | 97,10 € | | | | |
| | 2.500 | 16321-N ■ | 107,66 € | 16341-N □ | 112,98 € | | | | |
| | 3.000 | 16322-N ■ | 115,02 € | 16342-N ■ | 126,02 € | 16362-N □ | 147,55 € | | |
| | 3.500 | 16323-N ■ | 129,54 € | 16343-N ■ | 142,36 € | 16363-N □ | 165,77 € | | |
| | 4.000 | 16324-N ■ | 144,02 € | 16344-N ■ | 158,68 € | 16364-N □ | 181,95 € | | |
| | 4.500 | 16325-N ■ | 155,04 € | 16345-N ■ | 171,52 € | 16365-N □ | 196,05 € | | |
| | 5.000 | 16326-N ■ | 169,52 € | 16346-N ■ | 188,86 € | 16366-N □ | 215,09 € | 16536-N □ | 234,45 € |
| | 5.500 | 16327-N ■ | 184,04 € | 16347-N ■ | 205,34 € | 16367-N □ | 234,33 € | 16537-N □ | 255,56 € |
| | 6.000 | 16328-N ■ | 198,54 € | 16348-N ■ | 221,74 € | 16368-N □ | 253,35 € | 16538-N □ | 276,57 € |
| | 6.500 | 16329-N □ | 210,64 € | 16349-N □ | 234,96 € | 16369-N □ | 267,47 € | 16539-N □ | 291,56 € |
| | 7.000 | 16602-N □ | 224,96 € | 16609-N □ | 251,16 € | 16616-N □ | 286,11 € | 16540-N □ | 312,11 € |
| | 7.500 | 16603-N □ | 235,80 € | 16610-N □ | 263,84 € | 16617-N □ | 299,81 € | 16541-N □ | 327,97 € |
| | 8.000 | 16604-N □ | 250,08 € | 16611-N □ | 280,02 € | 16618-N □ | 318,47 € | 16542-N □ | 348,48 € |
| | 8.500 | 16605-N □ | 264,40 € | 16612-N □ | 296,22 € | 16619-N □ | 337,33 € | 16543-N □ | 369,11 € |
| | 9.000 | 16606-N □ | 278,74 € | 16613-N □ | 312,40 € | 16620-N □ | 355,99 € | 16544-N □ | 389,64 € |
| | 9.500 | 16607-N □ | 293,04 € | 16614-N □ | 328,58 € | 16621-N □ | 374,63 € | 16545-N □ | 410,17 € |
| 10.000 | 16608-N □ | 307,34 € | 16615-N □ | 344,76 € | 16622-N □ | 393,29 € | 16557-N □ | 430,70 € | |

Trennfolie für Fußplatte bei magnesithaltigen Böden (siehe Seite 206)

Ab 7.500 mm Oberkante Lagergut ist die zuständige Landesbauverordnung der einzelnen Bundesländer vom Betreiber zu beachten.

Bitte beachten Sie die technischen Planungsmaße auf Seite 198 und die Belastungstabelle auf Seite 203.

Stecksystem
Schraubsystem
Büroregale
Weitspannregale
Palettenregale
Kragarmregale
Regalanlagen & Bühnen

Holme Kastenprofil

- kaltverformte Kastenprofile mit angeschweißten Agraffen
- Agraffen sind mit 5 stabilen Haken für eine optimale Lasteinleitung in die Palettenregalständer versehen
- Fachlasten bis 4.565 kg pro Holmpaar
- inkl. 2 Sicherungsstiften
- RAL 2004 reinorange

Holme
orange

Neu: mit Duo-Agraffe für verbesserte Lastübertragung

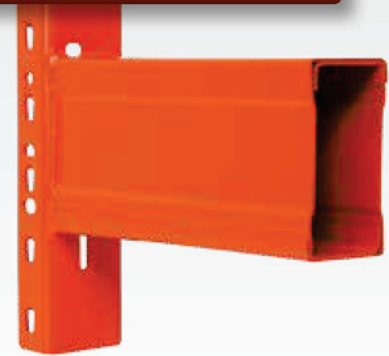

| Länge mm | Tragkraft kg / Paar | Profiltyp | Holmhöhe mm | Art.-Nr. | Preis |
|---------------------------|---------------------|----------------|-------------|-----------|----------|
| 950 | 1.980 | EGN 80x40x1,5 | 80 | 16560-N □ | 20,69 € |
| 1.350 | 2.300 | EGN 80x40x1,5 | 80 | 15979-N ■ | 25,83 € |
| 1.825 | 1.980 | EGN 75x40x1,5 | 75 | 15980-N □ | 31,46 € |
| 1.825 | 2.560 | EGN 85x40x1,5 | 85 | 15977-N ■ | 32,59 € |
| 1.825 | 3.100 | EGN 100x40x1,5 | 100 | 16562-N ■ | 34,64 € |
| 2.225 | 2.160 | EGN 85x40x1,5 | 85 | 16564-N □ | 38,22 € |
| 2.225 | 2.600 | EGN 100x40x1,5 | 100 | 15978-N ■ | 40,69 € |
| 2.225 | 3.240 | EGN 120x40x1,5 | 120 | 16565-N □ | 44,88 € |
| 2.700 | 1.300 | EGN 75x40x1,5 | 75 | 15961-N □ | 42,00 € |
| 2.700 | 1.610 | EGN 85x40x1,5 | 85 | 15964-N □ | 44,19 € |
| 2.700 | 2.210 | EGN 100x40x1,5 | 100 | 15965-N ■ | 47,13 € |
| 2.700 | 2.740 | EGN 120x40x1,5 | 120 | 15966-N ■ | 51,87 € |
| 2.700 | 3.180 | EGN 120x50x1,5 | 120 | 15967-N ■ | 55,77 € |
| 2.700 | 3.830 | EGN 140x50x1,5 | 140 | 15968-N □ | 59,92 € |
| 2.700 | 4.160 | EGN 150x50x1,5 | 150 | 15969-N □ | 69,68 € |
| 2.700 | 4.565 | EGN 150x50x2 | 150 | 15970-N ■ | 92,51 € |
| 3.300 | 1.810 | EGN 100x50x1,5 | 100 | 16566-N □ | 60,68 € |
| 3.300 | 2.850 | EGN 140x50x1,5 | 140 | 16567-N □ | 71,17 € |
| 3.300 | 3.660 | EGN 140x50x2 | 140 | 16568-N □ | 91,14 € |
| 3.300 | 4.360 | EGN 150x50x2 | 150 | 16569-N □ | 94,47 € |
| 3.600 | 2.230 | EGN 120x50x1,5 | 120 | 15971-N □ | 71,35 € |
| 3.600 | 2.780 | EGN 135x50x1,5 | 135 | 16570-N □ | 75,49 € |
| 3.600 | 3.230 | EGN 150x50x1,5 | 150 | 15972-N ■ | 80,19 € |
| 3.600 | 3.610 | EGN 150x50x2 | 150 | 15973-N ■ | 102,15 € |
| 3.900 | 2.650 | EGN 140x50x1,5 | 140 | 16573-N □ | 82,46 € |
| 3.900 | 3.720 | EGN 150x50x2 | 150 | 16574-N □ | 109,95 € |
| Sicherungsstift für Holme | | | | 16068-N ■ | 0,23 € |

Bitte beachten Sie die technischen Planungsmaße auf Seite 198 und die Belastungstabelle auf Seite 203.

Farben, Längen und Tragkräfte nach Wunsch für Rahmen und Holme

Lassen Sie Ihre Palettenregale in Ihrer individuellen Farbe anfertigen. Sie erhalten alle gängigen RAL-Töne und auch andere Farben gegen einen einmaligen, mengenunabhängigen Farbaufschlag von 1.500,00 € pro Farbe (Art.-Nr. 16040). Die Lieferzeit hierfür beträgt 6 Wochen. Selbstverständlich liefern wir Ihnen Ihre Palettenregale auch in feuerverzinkt (gegen Aufpreis).

Rahmen und Holme können auch in anderen Längen und Tragkräften nach Ihren Wünschen produziert werden. Bitte fragen Sie die Preise hierzu an.



Stecksystem

Schraubsystem

Büroregale

Weißspannregale

Palettenregale

Kragarmregale

Regalanlagen & Bühnen

Diagonalstreben für Rahmenfachwerk

- verzinkt

| für Typ | Länge mm | Rahmentiefe 800 mm | Länge mm | Rahmentiefe 1.100 mm |
|------------------|----------|---------------------|----------|----------------------|
| S610-N S620-N | 949 | 16507-N ■ 2,55 € | 1.190 | 16505-N ■ 3,28 € |
| S625-N | 945 | 16503-N □ 3,54 € | 1.186 | 16509-N □ 4,45 € |
| S635-N | 983 | 16710-N □ 3,30 € | 1.204 | 16711-N □ 4,20 € |

Horizontalstreben für Rahmenfachwerk

- verzinkt

| für Typ | Länge mm | Rahmentiefe 800 mm | Länge mm | Rahmentiefe 1.100 mm |
|------------------|----------|---------------------|----------|----------------------|
| S610-N S620-N | 720 | 16506-N ■ 2,18 € | 1.020 | 16504-N ■ 2,90 € |
| S625-N | 715 | 16502-N □ 2,67 € | 1.015 | 16508-N □ 3,82 € |
| S635-N | 667 | 16510-N □ 2,45 € | 967 | 16500-N □ 3,53 € |

Fußplatten für Stütze

- zur Aufnahme der Stütze
- zur Bodenverankerung mit Bodenanker

| für Typ | | |
|-------------|-------------|---------|
| S610/S620-N | 16512 ■ | 10,87 € |
| S625-N | 16512-100 □ | 11,06 € |
| S635-N | 16512-200 □ | 12,07 € |

Sicherungsstift zur Sicherung der Holme

- verzinkt

verzinkt 16068-N ■ 0,23 € / Stück

Bodenanker für Rahmen/Rammschutzecken

- zur Bodenbefestigung von Palettenregal-Rahmen
- 12 mm Ø, 110 mm lang
- zulässig für Betongüte C 20/25
- verzinkt oder Edelstahl

| | | |
|-----------|-------------|----------------|
| verzinkt | 16113 ■ | 1,33 € / Stück |
| Edelstahl | 16113-V4A ■ | 9,20 € / Stück |

Unterlegbleche für Fußplatten

- zum Ausgleichen von Bodenunebenheiten
- verzinkt

| für Rahmen | Stück | Materialstärke mm | | |
|--|-------|-------------------|---------|--------|
| S610-N, S620-N, S625-N | 1 | 2 | 16152 ■ | 2,19 € |
| S635-N | 1 | 2 | 16153 □ | 2,88 € |
| Trennfolie für Fußplatte bei magnesithaltigen Böden für Stützen S610-N, S620-N, S625-N | | | 16149 ■ | 3,96 € |

Adapter für Stütze zum Aufstocken und Verbinden

- pro Palettenregal-Rahmen benötigen Sie 2 Adapter
- verzinkt

Im Bereich des Adapterstücks (600 mm) ist kein Holm einhängbar.

| für Rahmen | | |
|-----------------|-----------|---------|
| S610-N + S620-N | 16248-N ■ | 14,60 € |
| S625-N | 16571-N □ | 15,41 € |
| S635-N | 16572-N □ | 16,74 € |

Rahmenerhöhungen passend für alle Rahmen

- zur Erhöhung des Rahmens um 500 mm
- blau

| für Tiefe mm | | |
|--------------|---------|---------|
| 800 | 16571 ■ | 87,00 € |
| 1.100 | 16572 ■ | 93,50 € |



**Rammschutz-Ecke
L-Form 400 mm**
inkl. 4 Bodenanker

- zum Schutz vor Schäden durch Regalbediengeräte
- 6 mm Materialstärke
- in Sicherheitsfarben gelb / schwarz

| Höhe mm | Preis / Stück | |
|---------|---------------|---------|
| 400 | 16105-N | 36,52 € |

**Rammschutz-Ecke
L-Form 800 mm**
inkl. 4 Bodenanker

- Höhe 800 mm
- zum Schutz vor Schäden durch Regalbediengeräte
- 6 mm Materialstärke
- in Sicherheitsfarben gelb / schwarz

| Höhe mm | Preis / Stück | |
|---------|---------------|---------|
| 800 | 16105-N-800 | 69,09 € |



**Rammschutz-Ecke
U-Form 400 mm**
inkl. 4 Bodenanker

- zum Schutz vor Schäden durch Regalbediengeräte
- 6 mm Materialstärke
- Öffnungsmaß 155 mm
- in Sicherheitsfarben gelb / schwarz



Öffnungsmaß 155 mm

| Höhe mm | Preis / Stück | |
|---------|---------------|---------|
| 400 | 16104 | 43,94 € |

Öffnungsmaß 210 mm (Bockregal)

| Höhe mm | Preis / Stück | |
|---------|---------------|---------|
| 400 | 16104-210 | 50,00 € |

**Stützenschutz
für Rahmen**

- zum Schutz der Rahmenständer vor Schäden
- inkl. 4 Schrauben
- blau



| für Rahmen | Höhe mm | Preis / Stück | |
|----------------|---------|---------------|---------|
| S610-N, S620-N | 800 | 16179 | 43,24 € |
| S625-N, S635-N | 800 | 16179-100 | 58,63 € |

Rammschutzwände
inkl. Rammschutzecken

- zum Schutz der Regalstirnseiten
- inkl. Dübel und Schrauben
- gelb / schwarz

| Breite mm | Höhe mm | Gesamtbreite mm | Preis / Stück | |
|-----------|---------|-----------------|---------------|----------|
| 800 | 400 | 780 | 16577 | 163,00 € |
| 1.100 | 400 | 1.080 | 16578 | 175,00 € |

für Doppelregal (inkl. Stützkonsole)

| 2 x Breite mm | Höhe mm | Gesamtbreite mm | Preis / Stück | |
|---------------|---------|-----------------|---------------|----------|
| 2 x 800 | 400 | 1.780 | 16579 | 245,00 € |
| 2 x 1.100 | 400 | 2.380 | 16580 | 290,00 € |



Bei Doppelregalen werden Stützkonsolen mitgeliefert.

**Durchschubsicherungen
für Einfachregale**

- verhindert das unbeabsichtigte Durchschieben von Ladeeinheiten
- inkl. Befestigungsmaterial
- verzinkt

| Holmlänge mm | Palettenüberstand 75 mm | |
|--------------|-------------------------|---------|
| 950 | 16727 | 18,70 € |
| 1.350 | 16728 | 20,70 € |
| 1.825 | 16729 | 22,83 € |
| 2.225 | 16730 | 24,73 € |
| 2.700 | 16731 | 26,74 € |
| 3.300 | 16732 | 29,44 € |
| 3.600 | 16733 | 30,78 € |

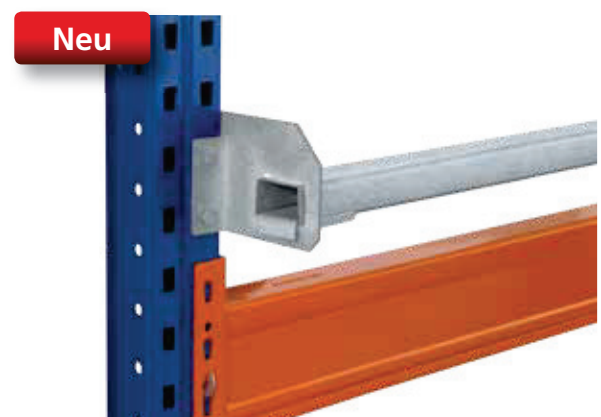

Neu

Neu: zusätzliche Größen ab Lager



Gitterroste holmbündig, eingelegt

Maschenweite 40 x 60 mm

- zur Lagerung loser Teile
- zur Sicherung von Durchfahrten und Gängen
- ab Holmlänge 1.825 mm segmentierte Lieferung
- auf Anfrage mit Maschenweite 30 x 30 mm möglich
- feuerverzinkt

Für Holme mit einer Tiefe von 40 mm

| Rahmentiefe mm | Holmlänge mm | Tragkraft pro Ebene kg | Anzahl Gitterroste | Preis / Ebene |
|----------------|--------------|------------------------|--------------------|---------------------|
| 800 | 950 | 1.400 | 1 | 16880-40 ■ 69,80 € |
| 800 | 1.350 | 2.000 | 1 | 16881-40 ■ 98,10 € |
| 800 | 1.825 | 2.700 | 2 | 16882-40 ■ 135,20 € |
| 800 | 2.225 | 3.300 | 2 | 16883-40 ■ 163,80 € |
| 800 | 2.700 | 4.100 | 3 | 16884-40 ■ 202,80 € |
| 1.100 | 950 | 1.000 | 1 | 16885-40 ■ 93,30 € |
| 1.100 | 1.350 | 1.485 | 1 | 16886-40 ■ 130,10 € |
| 1.100 | 1.825 | 1.980 | 2 | 16887-40 ■ 170,00 € |
| 1.100 | 2.225 | 2.450 | 2 | 16888-40 ■ 217,10 € |
| 1.100 | 2.700 | 2.900 | 3 | 16889-40 ■ 255,00 € |

Für Holme mit einer Tiefe von 50 mm

| Rahmentiefe mm | Holmlänge mm | Tragkraft kg | Anzahl Gitterroste | Preis / Ebene |
|----------------|--------------|--------------|--------------------|---------------------|
| 800 | 2.700 | 4.300 | 3 | 16890-50 ■ 199,98 € |
| 800 | 3.300 | 5.200 | 3 | 16891-50 ■ 240,00 € |
| 800 | 3.600 | 5.700 | 4 | 16892-50 ■ 266,64 € |
| 800 | 3.900 | 6.200 | 3 | 16893-50 ■ 291,42 € |
| 1.100 | 2.700 | 3.000 | 3 | 16894-50 ■ 253,50 € |
| 1.100 | 3.300 | 3.600 | 3 | 16895-50 ■ 325,68 € |
| 1.100 | 3.600 | 3.960 | 4 | 16896-50 ■ 338,00 € |
| 1.100 | 3.900 | 4.200 | 3 | 16897-50 ■ 384,75 € |



Bitte beachten Sie: Beim Einsatz von Gitterrosten darf die Tragkraft der eingesetzten Holmpaare nicht überschritten werden!



Maschenweite 30 x 30 mm

| Rahmentiefe mm | Holmlänge mm | Tragkraft pro Ebene kg | Preis / Stück |
|----------------|--------------|------------------------|------------------|
| 1.100 | 1.825 | 2.000 | 16240 ■ 198,78 € |
| 1.100 | 2.700 | 3.000 | 16242 ■ 298,17 € |
| 1.100 | 3.600 | 3.800 | 16244 ■ 397,56 € |

Gitterroste, aufgelegt

Maschenweite 40 x 60 mm und 30 x 30 mm

- 50 mm Außenkante
- sichere Auflage durch Übergreifen über die Holme
- zur Lagerung loser Teile
- zur Sicherung von Durchfahrten und Gängen
- ab Holmlänge 1.825 mm segmentierte Lieferung
- feuerverzinkt

Maschenweite 40 x 60 mm

| Rahmentiefe mm | Holmlänge mm | Tragkraft pro Ebene kg | Anzahl Gitterroste | Preis / Ebene |
|----------------|--------------|------------------------|--------------------|------------------|
| 800 | 950 | 1.400 | 1 | 16880 ■ 69,80 € |
| 800 | 1.350 | 2.000 | 1 | 16881 ■ 97,80 € |
| 800 | 1.825 | 2.700 | 2 | 16882 ■ 119,40 € |
| 800 | 2.225 | 3.300 | 2 | 16883 ■ 162,50 € |
| 800 | 2.700 | 4.100 | 3 | 16884 ■ 179,10 € |
| 800 | 3.300 | 5.000 | 3 | 16885 ■ 245,70 € |
| 800 | 3.600 | 5.400 | 4 | 16886 ■ 238,80 € |
| 800 | 3.900 | 6.000 | 3 | 16887 ■ 291,42 € |
| 1.100 | 950 | 1.000 | 1 | 16890 ■ 93,00 € |
| 1.100 | 1.350 | 1.485 | 1 | 16891 ■ 130,20 € |
| 1.100 | 1.825 | 1.980 | 2 | 16892 ■ 171,00 € |
| 1.100 | 2.225 | 2.450 | 2 | 16893 ■ 216,00 € |
| 1.100 | 2.700 | 3.000 | 3 | 16894 ■ 256,50 € |
| 1.100 | 3.300 | 3.600 | 3 | 16895 ■ 325,68 € |
| 1.100 | 3.600 | 3.960 | 4 | 16896 ■ 342,00 € |
| 1.100 | 3.900 | 4.200 | 3 | 16897 ■ 384,75 € |



Bitte beachten Sie: Beim Einsatz von Gitterrosten darf die Tragkraft der eingesetzten Holmpaare nicht überschritten werden!

Spanplatten, aufgelegt

38 mm stark

- inkl. Zentrierblech gegen Verschieben der Spanplatte
- zur Sicherung von Durchfahrten und Gängen
- Spanplatten für Holme 3.300, 3.600 und 3.900 mm werden segmentiert geliefert

| Rahmentiefe mm | Holmlänge mm | Tragkraft kg/Ebene | Preis / Ebene | |
|----------------|--------------|--------------------|---------------|----------|
| 800 | 950 | 479 | 16492 | 39,07 € |
| 800 | 1.350 | 680 | 16490 | 52,66 € |
| 800 | 1.825 | 920 | 16486 | 68,78 € |
| 800 | 2.225 | 1.121 | 16488 | 82,36 € |
| 800 | 2.700 | 1.361 | 16198 | 98,48 € |
| 800 | 3.300 | 1.663 | 16581 | 125,68 € |
| 800 | 3.600 | 1.814 | 16199 | 135,86 € |
| 800 | 3.900 | 1.966 | 16582 | 146,04 € |
| 1.100 | 950 | 329 | 16493 | 51,17 € |
| 1.100 | 1.350 | 468 | 16491 | 69,84 € |
| 1.100 | 1.825 | 632 | 16487 | 92,01 € |
| 1.100 | 2.225 | 771 | 16489 | 110,67 € |
| 1.100 | 2.700 | 936 | 16195 | 132,84 € |
| 1.100 | 3.300 | 1.143 | 16597 | 167,68 € |
| 1.100 | 3.600 | 1.247 | 16196 | 181,68 € |
| 1.100 | 3.900 | 1.351 | 16598 | 195,68 € |

Zentrierblech, einzeln

| A mm | B mm | C mm | D mm | für Holmstärke | Preis / Stück | |
|------|------|------|------|----------------|---------------|--------|
| 35 | 40 | 35 | 94 | 40 mm | 16175 | 1,70 € |
| 35 | 50 | 35 | 94 | 50 mm | 16178-50 | 1,70 € |

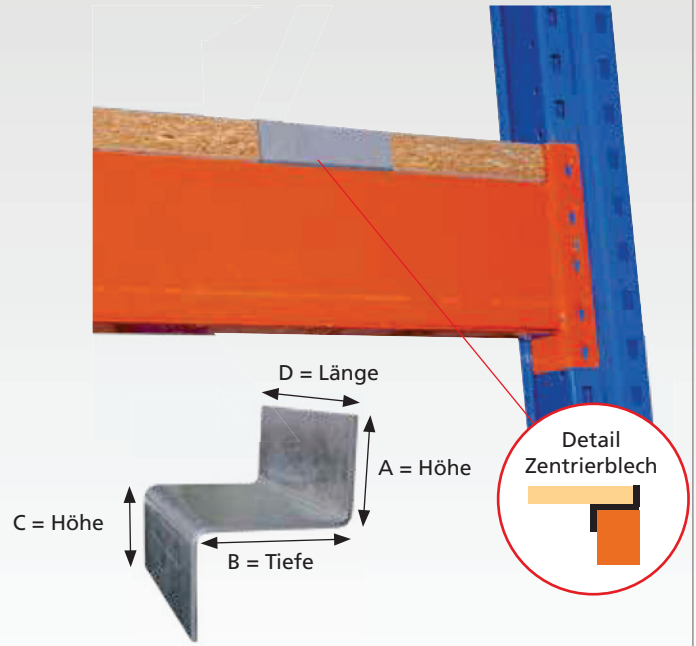

i Bitte beachten Sie: Beim Einsatz von Spanplatten darf die Tragkraft der eingesetzten Holmpaare nicht überschritten werden!

Spanplatten, versenkt

für 40 und 50 mm tiefe Holme

- Spanplatte 38 mm, inkl. Tiefenauflagen
- Spanplatten für Holme 3.300, 3.600 und 3.900 mm werden segmentiert geliefert

Für Holme mit einer Tiefe von 40 mm

| für Rahmentiefe mm | Holmlänge mm | Tragkraft kg/Ebene | Anzahl Tiefenauflagen | Preis / Ebene | |
|--------------------|--------------|--------------------|-----------------------|---------------|----------|
| 800 | 950 | 1.444 | 3 | 16494-40 | 99,00 € |
| 800 | 1.350 | 1.210 | 3 | 16583-40 | 114,16 € |
| 800 | 1.825 | 1.927 | 4 | 16584-40 | 150,78 € |
| 800 | 2.225 | 1.495 | 4 | 16585-40 | 164,36 € |
| 800 | 2.700 | 2.419 | 5 | 16586-40 | 200,98 € |
| 1.100 | 950 | 1.986 | 3 | 16495-40 | 113,45 € |
| 1.100 | 1.350 | 1.663 | 3 | 16590-40 | 135,83 € |
| 1.100 | 1.825 | 2.650 | 4 | 16591-40 | 179,99 € |
| 1.100 | 2.225 | 2.056 | 4 | 16592-40 | 198,66 € |
| 1.100 | 2.700 | 3.326 | 5 | 16593-40 | 242,82 € |

Für Holme mit einer Tiefe von 50 mm

| für Rahmentiefe mm | Holmlänge mm | Tragkraft kg/Ebene | Anzahl Tiefenauflagen | Preis / Ebene | |
|--------------------|--------------|--------------------|-----------------------|---------------|----------|
| 800 | 2.700 | 2.419 | 5 | 16586-50 | 200,98 € |
| 800 | 3.300 | 2.957 | 6 | 16587-50 | 248,68 € |
| 800 | 3.600 | 2.765 | 6 | 16588-50 | 258,86 € |
| 800 | 3.900 | 2.621 | 6 | 16589-50 | 269,04 € |
| 1.100 | 2.700 | 3.326 | 5 | 16593-50 | 261,02 € |
| 1.100 | 3.300 | 4.066 | 6 | 16594-50 | 321,50 € |
| 1.100 | 3.600 | 3.802 | 6 | 16595-50 | 335,50 € |
| 1.100 | 3.900 | 3.604 | 6 | 16596-50 | 353,14 € |



Tiefenauflagen einzeln auf Seite 212.

i Bitte beachten Sie: Beim Einsatz von Spanplatten darf die Tragkraft der eingesetzten Holmpaare nicht überschritten werden!



Stahlpaneele passend für alle Holmtypen

- zur Auflage auf eine Holmebene
- sichere Auflage durch Übergreifen über die Holme
- verzinkt

| Stahlpaneele einzeln | | | | | | |
|----------------------|---------|-----------------|-------------------|--------------|---------------|---------|
| Breite mm | Höhe mm | Paneelstärke mm | für Regaltiefe mm | Tragkraft kg | Preis / Stück | |
| 300 | 40 | 1,25 | 800 | 300 | 16155 ■ | 15,11 € |
| | | 1,25 | 1.100 | 250 | 16154 ■ | 18,57 € |
| | | 1,5 | | 320 | 16156 ■ | 21,37 € |
| 325 | 40 | 1,25 | 800 | 300 | 16155-325 ■ | 15,75 € |
| | | 1,25 | 1.100 | 250 | 16154-325 ■ | 19,43 € |
| | | 1,5 | | 320 | 16156-325 ■ | 22,41 € |

Für Fachbreite 2.700 mm sind z. B. 9 Paneele erforderlich (9 x 300 mm).
Hinweis: Die zulässige Holm-Tragkraft darf nicht überschritten werden.

i Bitte beachten Sie: Beim Einsatz von Stahlpaneelen darf die Tragkraft der eingesetzten Holmpaare nicht überschritten werden!

| Rahmentiefe mm | Höhlänge mm | Paneelstärke mm | Tragkraft pro Ebene kg | Preis / Ebene | |
|----------------|-------------|-----------------|------------------------|---------------|----------|
| 800 | 950 | 1,25 | 900 | 16735-E ■ | 46,61 € |
| 800 | 1.350 | 1,25 | 1.200 | 16154-E ■ | 75,55 € |
| 800 | 1.825 | 1,25 | 1.800 | 16155-E ■ | 91,30 € |
| 800 | 2.225 | 1,25 | 2.100 | 16156-E ■ | 108,97 € |
| 800 | 2.700 | 1,25 | 2.700 | 16157-E ■ | 135,99 € |
| 800 | 3.300 | 1,25 | 3.300 | 16158-E ■ | 166,21 € |
| 800 | 3.600 | 1,25 | 3.600 | 16159-E ■ | 181,32 € |
| 1.100 | 950 | 1,25 | 750 | 16736-E ■ | 57,43 € |
| 1.100 | 1.350 | 1,25 | 1.250 | 16160-E ■ | 92,84 € |
| 1.100 | 1.825 | 1,25 | 1.500 | 16161-E ■ | 112,28 € |
| 1.100 | 2.225 | 1,25 | 1.750 | 16162-E ■ | 134,29 € |
| 1.100 | 2.700 | 1,25 | 2.250 | 16163-E ■ | 167,13 € |
| 1.100 | 3.300 | 1,25 | 2.750 | 16164-E ■ | 204,27 € |
| 1.100 | 3.600 | 1,25 | 3.000 | 16165-E ■ | 222,84 € |
| 1.100 | 3.900 | 1,25 | 3.250 | 16737-E ■ | 241,41 € |
| 1.100 | 1.350 | 1,5 | 1.600 | 16166-E ■ | 106,85 € |
| 1.100 | 1.825 | 1,5 | 1.920 | 16167-E ■ | 129,26 € |
| 1.100 | 2.225 | 1,5 | 2.240 | 16168-E ■ | 154,79 € |
| 1.100 | 2.700 | 1,5 | 2.880 | 16169-E ■ | 192,33 € |
| 1.100 | 3.300 | 1,5 | 3.520 | 16170-E ■ | 235,07 € |
| 1.100 | 3.600 | 1,5 | 3.840 | 16171-E ■ | 256,44 € |
| 1.100 | 3.900 | 1,5 | 4.160 | 16738-E ■ | 277,81 € |



Drahtgitterauflagen passend für alle Holmtypen

- sichere Auflage durch Übergreifen über die Holme
- segmentierte Lieferung für eine Holmebene
- verzinkt

| Rahmentiefe mm | Höhlänge mm | für Holmbreite mm | Maschengröße mm | Tragkraft pro Ebene kg | Preis / Ebene | |
|----------------|-------------|-------------------|-----------------|------------------------|---------------|----------|
| 1.100 | 1.825 | 40 | 40x115 | 690 | 17144 ■ | 79,40 € |
| | 2.700 | 40 | 40x115 | 1.035 | 17145 ■ | 119,10 € |
| 1.100 | 2.700 | 50 | 40x106 | 1.035 | 17148 ■ | 109,20 € |
| | 3.600 | 50 | 40x106 | 1.380 | 17149 ■ | 145,60 € |

Weitere Tiefen und Maschengrößen auf Anfrage.

i Bitte beachten Sie: Beim Einsatz von Drahtgitterauflagen darf die Tragkraft der eingesetzten Holmpaare nicht überschritten werden!

Gitter-Rückwände

Masche 50 x 50 x 3 mm

Neu: zusätzliche Größen ab Lager

- zur Absicherung gegen Herabfallen von Lagergut bei Verkehrswegen und Arbeitsbereichen gemäß DGUV-Regel 108-007 (BGR 234)
- inklusive Abstandhalter 150 mm, zur rückseitigen Befestigung am Rahmen
- Rahmen blau, Maschengitter verzinkt



Abstandhalter zur Befestigung am Rahmen

für Rahmen S610-N und S620-N

| Gitterhöhe mm | Feldbreite mm | Preis / Stück | |
|---------------|---------------|---------------|----------|
| 1.000 | 950 | 16078 | 106,00 € |
| 1.000 | 1.350 | 16133 | 112,50 € |
| 1.000 | 1.825 | 16114-A-N | 125,00 € |
| 1.000 | 2.225 | 16135-A | 165,50 € |
| 1.000 | 2.700 | 16117-N | 191,00 € |
| 1.000 | 3.300 | 16079 | 235,00 € |
| 1.000 | 3.600 | 16138-N | 254,00 € |
| 1.500 | 950 | 16080 | 164,00 € |
| 1.500 | 1.350 | 16134 | 172,00 € |
| 1.500 | 1.825 | 16115-A-N | 167,00 € |
| 1.500 | 2.225 | 16136-A | 252,50 € |
| 1.500 | 2.700 | 16118-N | 247,00 € |
| 1.500 | 3.300 | 16081 | 335,00 € |
| 1.500 | 3.600 | 16139-N | 340,00 € |

für Rahmen S625-N und S635-N

| Gitterhöhe mm | Feldbreite mm | Preis / Stück | |
|---------------|---------------|---------------|----------|
| 1.000 | 950 | 16078-100 | 106,00 € |
| 1.000 | 1.350 | 16133-100 | 118,00 € |
| 1.000 | 1.825 | 16114-A-100 | 159,00 € |
| 1.000 | 2.225 | 16135-A-100 | 170,00 € |
| 1.000 | 2.700 | 16117-100 | 201,00 € |
| 1.000 | 3.300 | 16079-100 | 240,00 € |
| 1.000 | 3.600 | 16138-100 | 264,00 € |
| 1.500 | 950 | 16080-100 | 164,00 € |
| 1.500 | 1.350 | 16134-100 | 175,00 € |
| 1.500 | 1.825 | 16115-A-100 | 249,00 € |
| 1.500 | 2.225 | 16136-A-100 | 255,00 € |
| 1.500 | 2.700 | 16118-100 | 255,50 € |
| 1.500 | 3.300 | 16081-100 | 345,00 € |
| 1.500 | 3.600 | 16139-100 | 350,00 € |



Distanzstücke für Doppelregale

- 2 hintereinander stehende Einzelregale werden stabil zum Doppelregal verbunden
- inkl. Befestigungsmaterial
- verzinkt



| Tiefe mm | Preis / Stück | |
|----------|---------------|--------|
| 200 | 16410 | 3,63 € |
| 250 | 16420-25 | 4,50 € |
| 300 | 16411 | 4,65 € |
| 400 | 16412 | 5,56 € |
| 500 | 16413 | 6,41 € |



Tiefenauflagen, versenkt zur holmbündigen Auflage von Spanplatten

- zur Auflage von Spanplatten 38 mm zwischen den Holmen
- RAL 2004 reinorange

| für Rahmentiefe mm | für Holmtiefe mm | Tragkraft je Tiefenauflage in kg | Preis / Stück | |
|--------------------|------------------|----------------------------------|---------------|---------|
| 800 | 40 | 900 | 16091-V-40 | 20,50 € |
| | 50 | 900 | 16091-V-50 | 20,50 € |
| 1.100 | 40 | 500 | 16090-V-40 | 22,00 € |
| | 50 | 500 | 16090-V-50 | 22,00 € |



Tiefenauflagen zur Querlagerung für Paletten

- glatte Ausführung
- sichere Aufnahme von Paletten bei Quereinlagerung
- verzinkt

| für Rahmentiefe mm | Tragkraft je Paar / kg | Preis / Paar | |
|--------------------|------------------------|--------------|---------|
| 800 | 1.352 | 16091-55 | 18,24 € |
| 1.100 | 946 | 16090-55 | 24,56 € |



Containerauflagen-Set für Gitterboxen, Europaletten u. ä.

- mit seitlicher Aufkantung und Durchschubsicherung
- hilft beim Einladen und Positionieren von Gitterboxen
- für eine Euro-Gitterbox geeignet
- inkl. Befestigungsmaterial
- verzinkt

| für Rahmentiefe mm | für Holmtiefe mm | Breite mm | Preis / Set | |
|--------------------|------------------|-----------|-------------|---------|
| 800 | 40 | 1.200 | 16093-40 | 54,34 € |
| | 50 | 1.200 | 16093-50 | 54,34 € |
| 1.100 | 40 | 800 | 16092 | 60,18 € |
| | 50 | 800 | 16092-50 | 60,18 € |

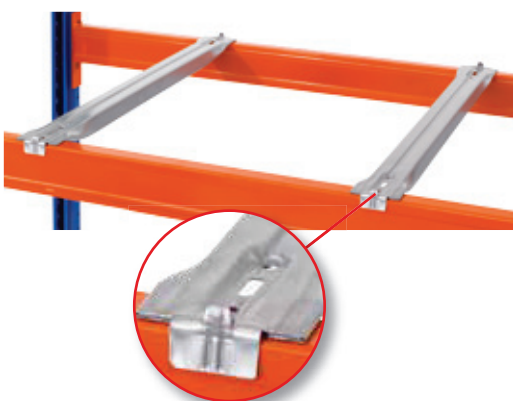

Tiefenauflagen mit aufgestellter Lasche zur Auflage von Spanplatten

- die Tragfähigkeit der Spanplatten wird erhöht
- sichert Spanplatten gegen Verrutschen
- verzinkt

| für Rahmentiefe mm | Tragkraft je Paar / kg | Preis / Paar | |
|--------------------|------------------------|--------------|---------|
| 800 | 1.352 | 16141-55 | 18,24 € |
| 1.100 | 946 | 16140-55 | 24,56 € |

Regalplatzetiketten

mit individuellem Nummernschlüssel

- Leit- und Orientierungssystem für Regallager
- schnelle Kommissionierung und kurze Auftragsdurchlaufzeiten
- gelb mit schwarzer Schrift

Preise und Anfertigung auf Anfrage. Gerne beraten wir Sie bei der Planung.

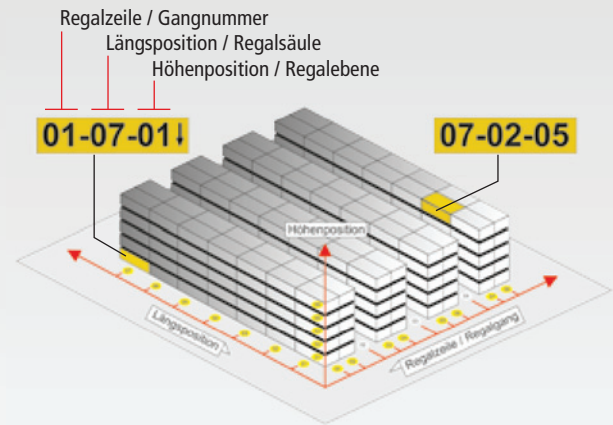

Regalzeilenschilder

zur Kennzeichnung von Regalzeilen

- stoßfest, lichtecht, witterungsbeständig
- inkl. Montagematerial zur einfachen Anbringung
- weiß oder gelb mit schwarzer Schrift

| Maße H x B mm | Farbe | Art-Nr. | €/ Stück |
|---------------|-------|---------|----------|
| 200 x 200 | gelb | 22950 | 20,60 € |
| | weiß | 22951 | 20,60 € |
| 300 x 300 | gelb | 22952 | 24,97 € |
| | weiß | 22953 | 24,97 € |
| 500 x 500 | gelb | 22954 | 35,97 € |
| | weiß | 22955 | 35,97 € |

Halle
03

A17



Selbstklebende Regalplatzetiketten

zur Kennzeichnung an Regalfeldern

- langlebige Klebefolie zur direkten Anbringung an Holme
- Etikettengrößen frei wählbar
- weiß oder gelb mit schwarzer Schrift

| Maße H x B mm | Farbe | Art-Nr. | €/ Stück |
|---------------|-------|---------|----------|
| 120 x 22 | gelb | 22956 | 0,91 € |
| | weiß | 22957 | 0,91 € |
| 140 x 38 | gelb | 22958 | 0,95 € |
| | weiß | 22959 | 0,95 € |
| 220 x 58 | gelb | 22960 | 1,11 € |
| | weiß | 22961 | 1,11 € |

12-34-5

Magnetische Regalplatzetiketten

zur Kennzeichnung an Regalfeldern

- langlebige Etikettenfolie auf Magnetband
- schneller Austausch an den Regalen
- Etikettengrößen frei wählbar
- weiß oder gelb mit schwarzer Schrift

| Maße H x B mm | Farbe | Art-Nr. | €/ Stück |
|---------------|-------|---------|----------|
| 120 x 22 | gelb | 22962 | 2,23 € |
| | weiß | 22963 | 2,23 € |
| 140 x 38 | gelb | 22964 | 2,72 € |
| | weiß | 22965 | 2,72 € |
| 220 x 58 | gelb | 22966 | 3,38 € |
| | weiß | 22967 | 3,38 € |

9876.005

» Umweltregale

für zertifizierte Sicherheit

Die sichere Lagerung wassergefährdender Stoffe ist eine besondere Herausforderung. Mit den Umweltregalen von SCHULTE Lagertechnik lassen sich Flüssigkeiten in Fässern oder Kannen sach- und umweltgerecht aufbewahren.



Eigenschaften

- Schutz vor Versickern beim Auslaufen von Flüssigkeiten durch verschweißte Auffangwanne am Boden
- besonders standfest durch Fachwerk-Verstrebung in den Rahmen
- schneller Umbau durch einfaches Stecken der Holme
- individuelle Einteilung der Ebenen im Raster von 50 mm

Nutzen

- optimale Lagerung von wassergefährdenden Stoffen
- 10 praxisorientierte Varianten mit Fassauflagen
- Abfüllung von Flüssigkeiten direkt am Regal möglich



Fassauflagen für Fasslagerung

- verzinkte Winkelprofile
- für Tiefe 850 mm

| für Fässer | | |
|------------|---------|---------|
| 60 Liter | 14988 ■ | 58,35 € |
| 200 Liter | 14987 ■ | 58,35 € |

Rollenauflage für Fasslagerung

- ermöglicht die leichte Drehung und Positionierung der Fässer
- für Tiefe 850 mm
- bestehend aus: Fassauflage + Rollenauflage

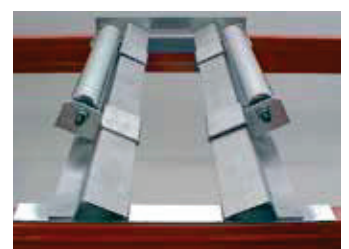

| | |
|---------|----------|
| 14986 □ | 232,88 € |
|---------|----------|

Fassregale für 60- und 200-Liter-Fässer

für stehende und liegende Lagerung

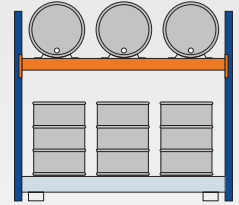
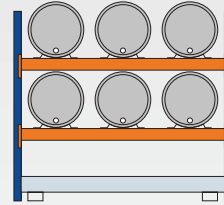
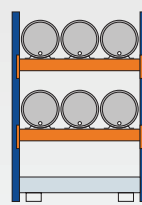
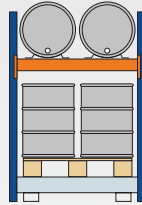
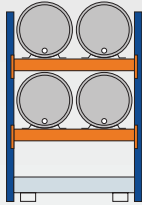

| | Grundregal | Anbauregal | Grundregal | Anbauregal | Grundregal | Anbauregal | Grundregal | Anbauregal | Grundregal | Anbauregal |
|-------------------------|-------------------|------------|--|------------|------------------|------------|-------------------|------------|--|------------|
| Artikel-Nr. | 14960 | 14961 | 14962 | 14963 | 14964 | 14965 | 14966 | 14967 | 14968 | 14969 |
| Preis | 1.069,58 € | 966,97 € | 1.176,51 € | 1.073,90 € | 1.186,28 € | 1.083,67 € | 1.350,59 € | 1.247,98 € | 1.516,93 € | 1.414,32 € |
| Einrichtung | 4 x 200 l liegend | | 2 x 200 l liegend 4 x 200 l stehend | | 6 x 60 l liegend | | 6 x 200 l liegend | | 3 x 200 l liegend 6 x 200 l stehend | |
| Rahmen H x T mm | 2.000 x 850 | | 2.000 x 850 | | 2.000 x 850 | | 2.000 x 850 | | 2.000 x 850 | |
| Holmbreite mm | 1.350 | | 1.350 | | 1.350 | | 2.225 | | 2.225 | |
| Wanne B x T mm | 1.330 x 1.100 | | 1.330 x 1.100 mit Gitterrost | | 1.330 x 1.100 | | 2.205 x 1.100 | | 2.205 x 1.100 mit Gitterrost | |
| Inhalt Bodenwanne Liter | 285 | | 285 | | 285 | | 375 | | 375 | |

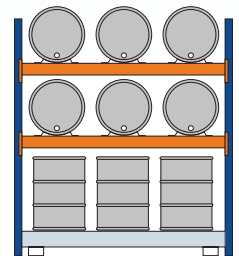
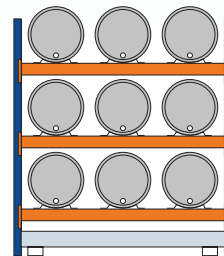
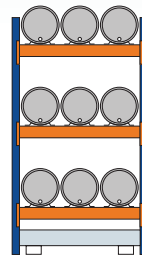
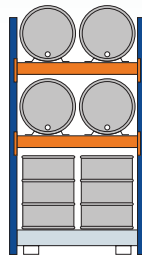
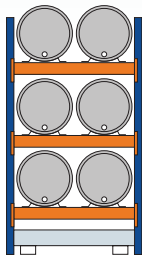

| | Grundregal | Anbauregal | Grundregal | Anbauregal | Grundregal | Anbauregal | Grundregal | Anbauregal | Grundregal | Anbauregal |
|-------------------------|-------------------|------------|--|------------|------------------|------------|-------------------|------------|--|------------|
| Artikel-Nr. | 14972 | 14973 | 14974 | 14975 | 14976 | 14977 | 14978 | 14979 | 14980 | 14981 |
| Preis | 1.234,58 € | 1.133,65 € | 1.341,61 € | 1.240,58 € | 1.409,63 € | 1.308,70 € | 1.603,66 € | 1.502,73 € | 1.770,00 € | 1.669,07 € |
| Einrichtung | 6 x 200 l liegend | | 4 x 200 l liegend 4 x 200 l stehend | | 9 x 60 l liegend | | 9 x 200 l liegend | | 6 x 200 l liegend 6 x 200 l stehend | |
| Rahmen H x T mm | 2.500 x 850 | | 2.500 x 850 | | 2.500 x 850 | | 2.500 x 850 | | 2.500 x 850 | |
| Holmbreite mm | 1.350 | | 1.350 | | 1.350 | | 2.225 | | 2.225 | |
| Wanne B x T mm | 1.330 x 1.100 | | 1.330 x 1.100 mit Gitterrost | | 1.330 x 1.100 | | 2.205 x 1.100 | | 2.205 x 1.100 mit Gitterrost | |
| Inhalt Bodenwanne Liter | 285 | | 285 | | 285 | | 375 | | 375 | |



Kannenträger zur Ablage von Kannen und Kanistern

- nur in Kombination mit Fassauflage einsetzbar
- wird einfach in die Fassauflage eingehängt
- Stellfläche: 270 x 270 mm
- Höhe: 340 mm

14985 ■ 92,21 €

Bodenwannen für Fassregale, zum Auffangen von Flüssigkeiten

- mit und ohne Gitterrost
- mit Füßen
- verzinkt



| Bodenwanne verzinkt | Breite x Tiefe mm | Artikel-Nr. | Preis |
|----------------------------|-------------------|-------------|------------|
| ohne Gitterrost, mit Füßen | 1.330 x 1.100 | 14989-A ■ | 527,64 € |
| mit Gitterrost, mit Füßen | 1.330 x 1.100 | 15203-A □ | 802,93 € |
| ohne Gitterrost, mit Füßen | 2.205 x 1.100 | 15200-A ■ | 632,51 € |
| mit Gitterrost, mit Füßen | 2.205 x 1.100 | 15204 □ | 1.055,28 € |

Stecksystem



Schraubensystem

Büroregale

Weitspannregale

Palettenregale

Kragarmregale

Regalanlagen & Bühnen

Blechlager-Box

zur Lagerung von Blechen und Platten

Eigenschaften

- 7 Fächer mit verzinkten Stahlblechwannen
- lichte Fachbreite 100 mm
- Lieferung in zerlegter Ausführung
- RAL 5010 enzianblau

Nutzen

- die leichtlaufende Stahlrolle gewährleistet müheloses Einschieben und Herausziehen der Platten
- die abgekantete Auflagenschiene sorgt für sicheren Halt des Lagerguts über die gesamte Tiefe
- übersichtliche, platzsparende Lagerung sorgt für Zeit- und Kostenersparnis

| Höhe mm | Breite mm | Tiefe mm | für Tafelgrößen mm | Traglast / Fach kg | | |
|---------|-----------|----------|--------------------|--------------------|-------|------------|
| 1.250 | 1.100 | 2.000 | 2.000 x 1.000 | 1.000 | 19465 | 1.195,00 € |
| 1.500 | 1.100 | 2.500 | 2.500 x 1.250 | 1.000 | 19466 | 1.945,00 € |
| 1.750 | 1.100 | 3.000 | 3.000 x 1.500 | 1.000 | 19467 | 2.495,00 € |



Tafel-Regal

zur Lagerung von Blechen und Platten

Eigenschaften

- Boden aus verzinkten Stahlblechführungen
- Lieferung in zerlegter Ausführung
- Bügel verzinkt, Gestell RAL 3000 feuerrot

Nutzen

- eine leichtlaufende Stahlrolle sorgt für leichtes Ein- und Auslagern
- leichte Bedienung durch eine Person möglich
- mit Führungen für sicheren Halt

| Höhe mm | Breite mm | Tiefe mm | Anzahl x Breite der Fächer | Traglast / Fach kg | Bügelhöhen mm | | |
|---------|-----------|----------|----------------------------|--------------------|---------------|-------|------------|
| 1.000 | 560 | 2.030 | 6 x 45 mm | 500 | 7 x 900 mm | 19468 | 1.086,00 € |
| 1.000 | 800 | 2.030 | 6 x 85 mm | 500 | 7 x 800 mm | 19496 | 1.250,00 € |
| 1.000 | 800 | 2.030 | 9 x 45 mm | 500 | 10 x 900 mm | 19497 | 1.482,00 € |



Optimal geeignet für Zuschnitt-Reststücke, mit unterschiedlichen Bügelhöhen

Reststück-Regal

zur Lagerung von Zuschnittresten

Eigenschaften

- Boden aus verzinkten Stahlblechführungen
- Lieferung in zerlegter Ausführung
- Bügel verzinkt, Gestell RAL 3000 feuerrot

Nutzen

- leichte Bedienung durch eine Person möglich
- mit Führungen für sicheren Halt

| Höhe mm | Breite mm | Tiefe mm | Anzahl x Breite der Fächer | Traglast / Fach kg | Bügelhöhen mm | | |
|---------|-----------|----------|----------------------------|--------------------|---------------------------------------|-------|----------|
| 1.000 | 480 | 1.600 | 5 x 50 mm | 500 | 2 x 120, 1 x 385, 1 x 640, 2 x 900 mm | 19469 | 558,00 € |

Profillager-Regal

zur stehenden Lagerung von Langgut

Eigenschaften

- zur stehenden Lagerung von leichtem Langgut, z. B. Dachlatten, Verlegerohre, Leisten, Balken etc.
- 10° Neigung
- seitlich anliegende Last/Querlast: max. 25 kg pro Trennarm
- Vertikallast: max. 1.135 kg pro Feld
- Trennarne sind zu jedem Regal separat zu bestellen
- aus transporttechnischen Gründen werden die Rahmen zerlegt geliefert
- Rahmen blau, Holme orange Fachwerk verzinkt, Trennarne blau

Nutzen

- übersichtliche Lagerung unterschiedlicher Materialien und Sorten
- auch ideal im SB-Bereich einsetzbar
- variabel einsetzbare Unterteilungsrohre ermöglichen flexible Fachbreiten

Lieferumfang

- Grundregal:
2 Rahmen, 5 Holme (100 x 40 mm) oder
- Anbauregal:
1 Rahmen, 5 Holme (100 x 40 mm) inkl. Fußplatten und Bodenanker

optimierter Trennarm

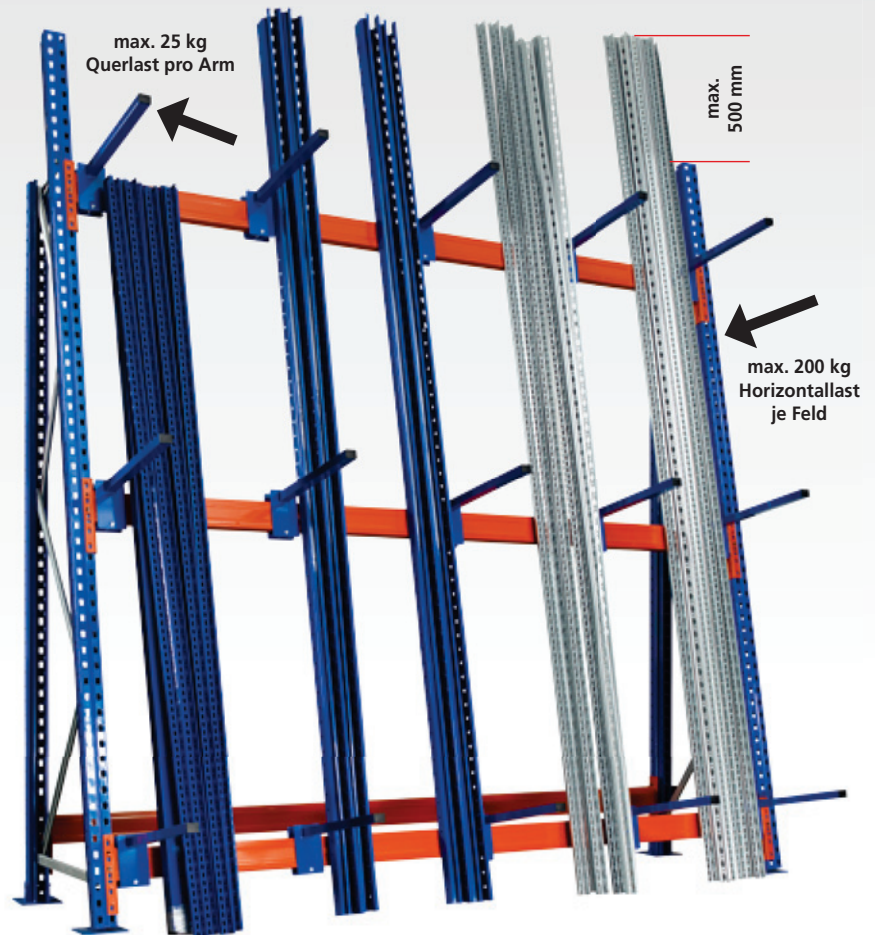

Profillager-Regal

| Höhe mm | Breite mm | Tiefe unten mm | Typ | Grundregal | | Anbauregal | |
|---------|-----------|----------------|--------------|------------|----------|------------|----------|
| | | | | | | | |
| 3.000 | 1.825 | 700 | Einfachregal | 16788 ■ | 545,55 € | 16789 ■ | 369,05 € |
| 3.000 | 2.700 | 700 | Einfachregal | 16740 ■ | 608,00 € | 16741 ■ | 431,50 € |

Trennarne, stabil verschraubt

| Tiefe mm | Preis / Stück | |
|----------|---------------|---------|
| 500 | 16742-N ■ | 26,00 € |
| 750 | 16743-N ■ | 31,00 € |



Nur passend für Holm 100 x 40 mm!

Aufbaumaße

Gesamtlänge des Regals:

- Summe aller Fachbreiten + (Anzahl der Ständer x 86 mm)
- bei Grundregalen Nennbreite + 172 mm
- bei Anbauregalen Nennbreite + 86 mm

Hinweis:

Das Lagergut darf **max. 500 mm** höher sein als das Regal!

Stecksystem

Schraubsystem

Büroregale

Weitspannregale

Palettenregale

Kragarmregale

Regalanlagen & Bühnen

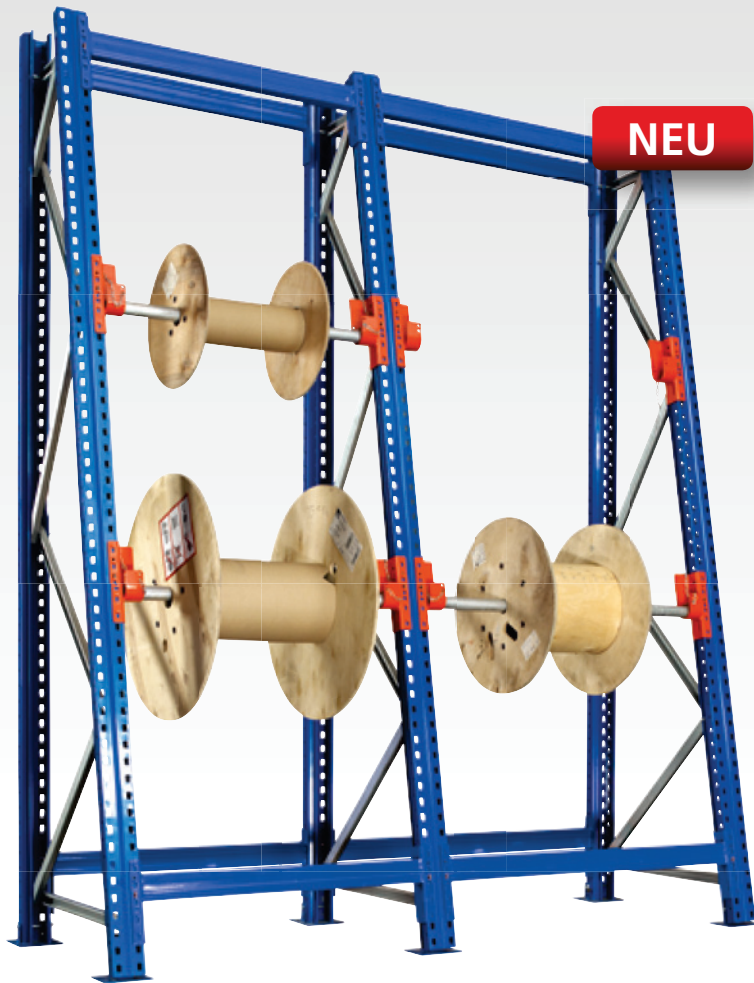

NEU

Kabeltrommel-Regal

zur Lagerung von Kabeltrommeln

Eigenschaften

- zur Lagerung und Abwicklung von Kabeltrommeln
- 10° Neigung
- Fachbreiten von 870, 1.170 und 1.370 mm
- aus transporttechnischen Gründen werden die Rahmen zerlegt geliefert
- Rahmen und Holme blau, Halterungen orange, Fachwerk verzinkt

Nutzen

- übersichtliche, platzsparende und sichere Höhenlagerung der Kabeltrommeln
- Kabeltrommeln mit unterschiedlichen Abmessungen und Belastungen können problemlos eingelagert werden
- zwei Systeme in gebremster und ungebremster Ausführung lieferbar
- bewährtes und erweiterbares Regalsystem für unterschiedliche Fachlängen und Höhen
- schnell und einfach aufzubauen, Erweiterungen und Ergänzungen jederzeit möglich

Aufbaumaße

Grundregal = Fachbreite + 200 mm

Anbauregal = Fachbreite + 100 mm



Lieferung auf Anfrage

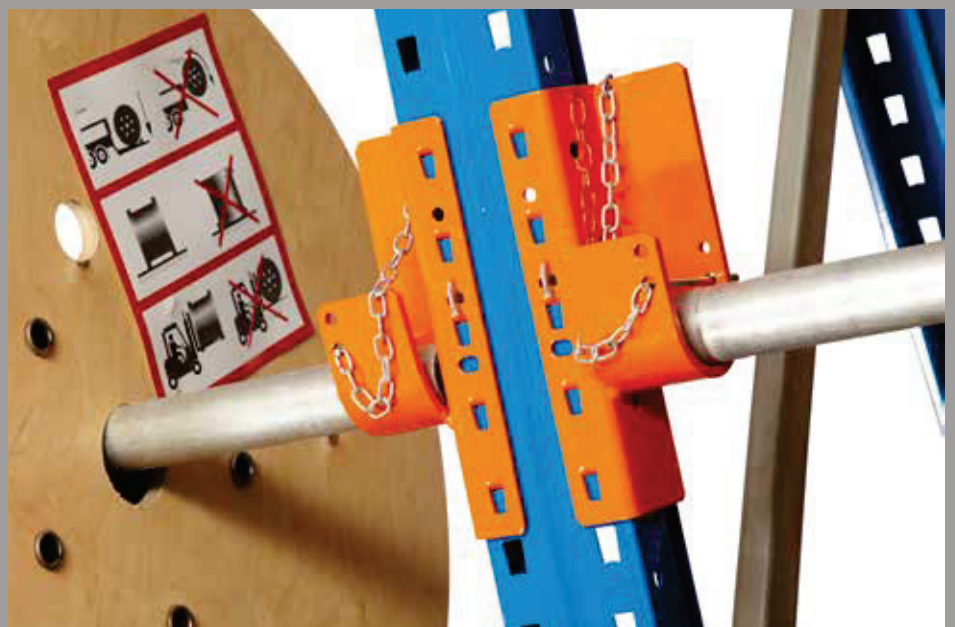

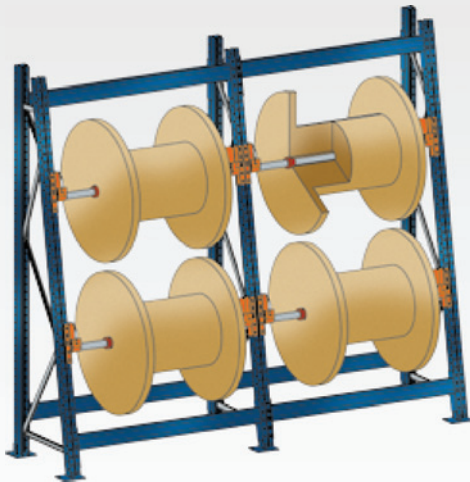

SchrägRoll System

für leichte bis mittelschwere Kabeltrommeln

Die Regalversion Typ SchrägRoll ist ein manuell von Hand bedienbares leichteres Abroll-Lagersystem mit einer einseitigen Neigung von 10°.

Es ermöglicht einen individuellen Einsatz zum Abwickeln von leichten bis mittleren Kabeltrommelgrößen bis zu einem Trommelgewicht von 500 kg.

Maximale Feldlasten sind mit diesem System bis zu 2.250 kg möglich.

Das System ist eine ungebremste Konstruktionsart, welche nicht für maschinelle Kabel-Abrolltechnik geeignet ist.

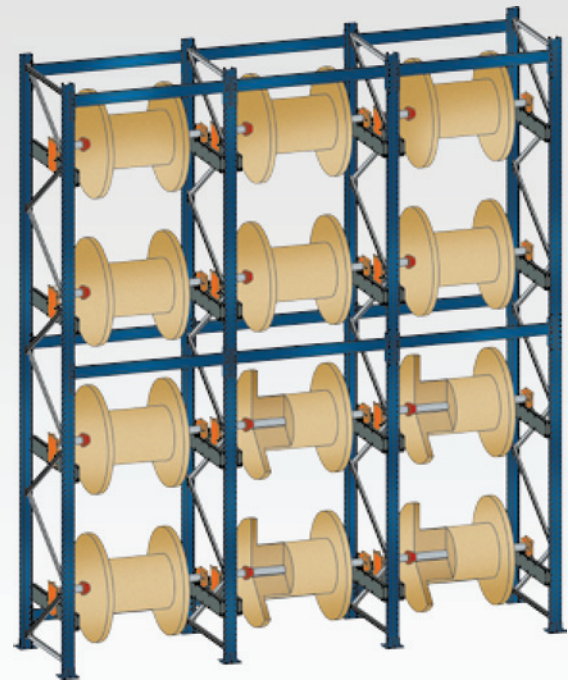

BlockRoll System

für schwere Kabeltrommeln

Das Regalsystem BlockRoll ist geeignet zur Einlagerung schwerer Kabeltrommeln bis zu einem Trommelgewicht von 2.000 kg. Bei dieser Variante werden die Regalständer in gerader Bauweise ausgeführt.

Lieferbar ist dieses Lagersystem in zwei Bauformen und zwar als **BlockRoll Typ HU** in ungebremster und **BlockRoll Typ HB** in gebremster Ausführung.

Die Bauform HB ist geeignet für maschinell angetriebene Abspul- oder Wickelmaschinen.

Wir empfehlen aus Gründen des Handlings ab Rahmenhöhen von 2.500 mm und Kabeltrommelgewichten größer 500 kg die Variante BlockRoll Typ HB in gebremster Ausführung einzusetzen. Feldlasten bis 5.200 kg sind mit diesem System möglich.



» Kragarmregale

– für alles was lang, schwer
und sperrig ist

Stecksystem

Schraubsystem

Büroregale

Weitspannregale

Palettenregale

Kragarmregale

Regalanlagen & Bühnen



System-Übersicht ab 222

Für leichte Belastungen ab 224

K 1000 Set 224 - 225

Für mittlere Belastungen ab 226

K 3000 Kragarmregale 226 - 227

K 3000 Einzelteile + Zubehör 228 - 231

Für schwere Belastungen ab 232

K 6000 Kragarmregale 232 - 233

K 6000 Einzelteile + Zubehör 234 - 239

» Kragarmregale

belastbar, vielseitig, flexibel

- ideal für lange und sperrige Lagergüter wie Rohre, Stangen oder Platten
- besonders belastbare Ständer und Profile aus warmgeformten IPE-Profilen
- beliebig lange Regalzeilen, ein- oder beidseitig nutzbar
- individuelle Lösungen für unterschiedlichste Lagermaterialien

» Kragarme und Ständerprofile

passend für alle Lagerbedürfnisse

Ein Kragarmregal wird individuell an das Lagergut angepasst. Zur Auswahl stehen 3 unterschiedliche Systeme, die sich in der Belastbarkeit unterscheiden.

Beim **K 1000** sind die Kragarme bereits an den Ständerprofilen angeschweißt und bieten dadurch einen unkomplizierten und schnellen Aufbau.

Bei den Systemen **K 3000** und **K 6000** können Sie die Kragarme sowie die Ständerprofile wählen und somit eine optimale Anpassung an Ihre Lagerware und Räumlichkeiten vornehmen. Die Kragarme lassen sich individuell in der Höhe verstellen, so dass sich das Kragarmregal auch im Nachhinein an Ihr Lagergut anpassen lässt.



» 3 Systeme für alle Anforderungen

K 1000 Komplettsset für leichte Güter

- Belastbarkeit pro Arm 200 kg
- besonders schnelle Montage durch angeschweißte Kragarme
- RAL 5010 enzianblau
- sofort ab Lager lieferbar

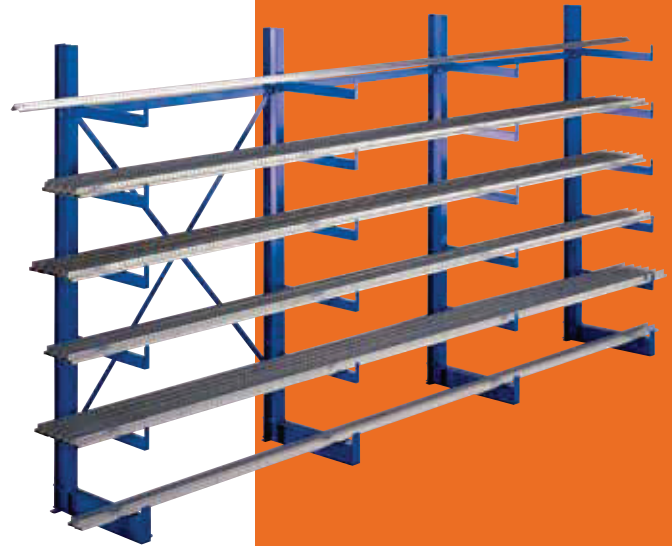

K 3000 **Neues System** Für leichte und mittelschwere Güter

- Belastbarkeit pro Arm bis zu 1.125 kg
- für eine optimale Flächen- und Raumnutzung passt sich das K 3000 den kundenspezifischen Anforderungen an
- Kragarme von 400 bis 800 mm Länge
- Ständerprofile von IPE 120 bis IPE 160
- Sonderfarben und -größen möglich

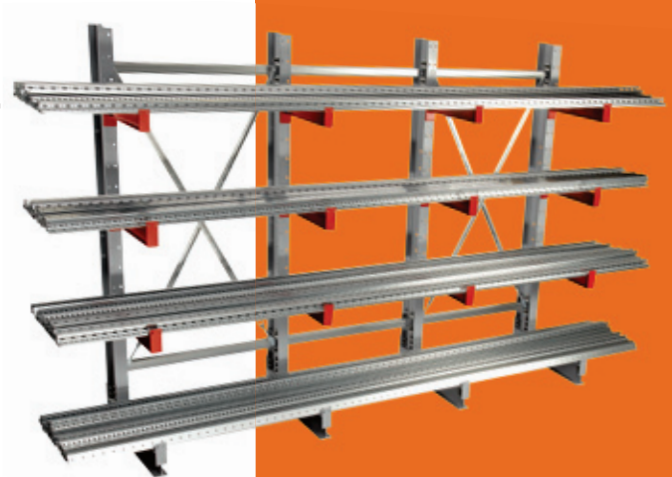

K 6000 **Neues System** Für schwere Belastungen

- Belastbarkeit pro Arm bis zu 3.900 kg
- das K 6000 Kragarmregal passt sich flexibel an Ihre Raum- und Lagerbedürfnisse an
- Kragarme von 750 mm bis 2.000 mm Länge
- Ständerprofile von IPE 180 bis IPE 330
- Sonderfarben und -größen möglich

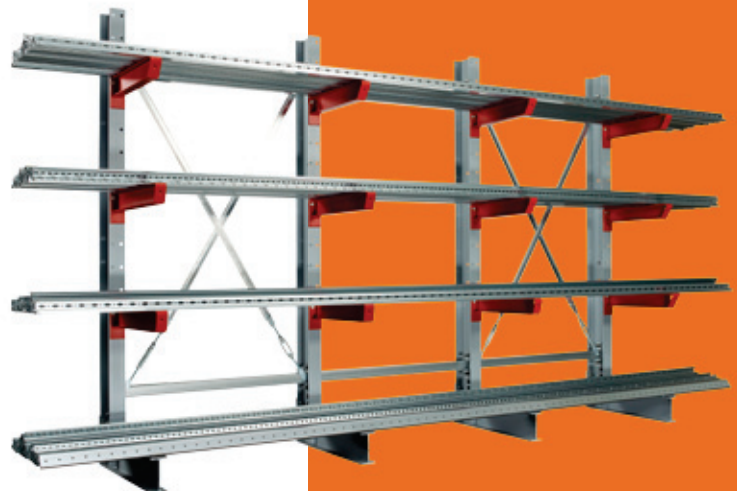

Stecksystem

Schraubsystem

Büroregale

Weitspannregale

Palettenregale

Kragarmregale

Regalanlagen & Bühnen

» K 1000 Kragarmregale

einseitig oder doppelseitig · für leichte Belastungen

Eigenschaften

- angeschweißte Kragarme mit Abrollsicherung
- Belastung pro Kragarm maximal 200 kg
- Lichte Höhe zwischen den Kragarmen 280 mm
- Höhe: 2.000 mm
Armtiefe: 500 mm
Breite: 1.250 mm
- stabile Bodenverankerung durch mitgelieferte Schwerlastanker
- RAL 5010 enzianblau

Nutzen

- optimale Lagerung von Profilen, Stäben und Rohren
- wahlweise ein- oder doppelseitig nutzbar
- einfacher und schneller Aufbau durch angeschweißte Kragarme
- sofort ab Lager lieferbar



Planung

Notwendige Faktoren für die Planung:

Die angegebenen Traglasten gelten für gleichmäßig verteilte Lasten je Kragarm.

Die Kragarmregale sind in jedem 5. Feld mit einer Kreuzstrebe auszusteuern.

Sicherheit

Zur Gewährleistung der Standsicherheit von Kragarmregalen ist eine Bodenverdübelung erforderlich.

Pro Ständer sind deshalb 2 Schwerlastanker und 2 Halteplatten im Lieferumfang enthalten.

Aufbaumaße

Der seitliche Überstand des Lagergutes darf max. das halbe Achsmaß betragen.

| | |
|--------------------------|----------|
| Höhe: | 2.000 mm |
| Breite pro Feld: | 1.250 mm |
| Regaltiefe einseitig: | 600 mm |
| Regaltiefe doppelseitig: | 1.100 mm |

K 1000 Kragarmregale

einseitig

Grundregal, bestehend aus:

- 2 einseitige Ständer mit je 5 angeschweißten Kragarmen
- 1 Kreuzstrebe zur Aussteifung
- 2 Horizontalverbinder
- 4 Schwerlastanker und 2 Halteplatten zur Bodenverankerung

Anbauregal wie Grundregal:

- jedoch nur 1 Ständer
- ohne Kreuzstrebe

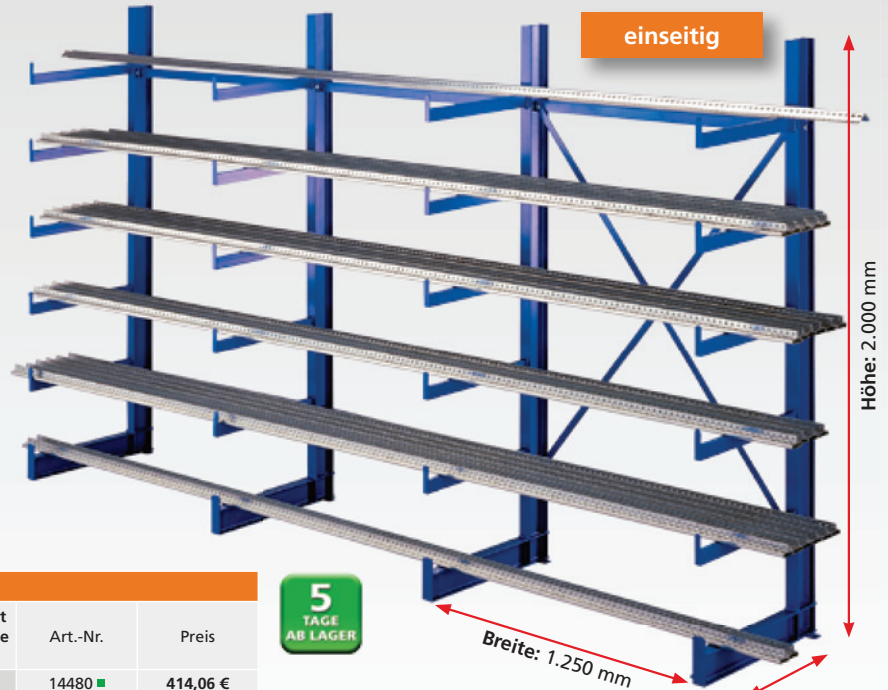

K1000 Set einseitig

| Breite mm | Anzahl Felder | Anzahl Ständer | Tragkraft je Arm / kg | Tragkraft gesamt einschl. Fußebene kg | Art.-Nr. | Preis |
|-------------------------|---------------|----------------|-----------------------|---------------------------------------|----------|------------|
| 1.250 | 1 | 2 | 200 | 2.400 | 14480 | 414,06 € |
| 2.500 | 2 | 3 | 200 | 3.600 | 14485 | 631,37 € |
| 3.750 | 3 | 4 | 200 | 4.800 | 14486 | 848,67 € |
| 5.000 | 4 | 5 | 200 | 6.000 | 14487 | 1.065,97 € |
| 6.250 | 5 | 6 | 200 | 7.200 | 14488 | 1.283,27 € |
| zusätzliches Anbaufeld | | | | | | |
| 1.250 | 1 | 1 | 200 | 1.200 | 14481 | 217,30 € |
| zusätzliche Kreuzstrebe | | | | | 19473-K | 30,89 |

K1000 Kragarmregale

doppelseitig

Grundregal, bestehend aus:

- 2 beidseitige Ständer mit je 10 angeschweißten Kragarmen
- 1 Kreuzstrebe zur Aussteifung
- 2 Horizontalverbinder
- 4 Schwerlastanker und 2 Halteplatten zur Bodenverankerung

Anbauregal wie Grundregal:

- jedoch nur 1 Ständer
- ohne Kreuzstrebe

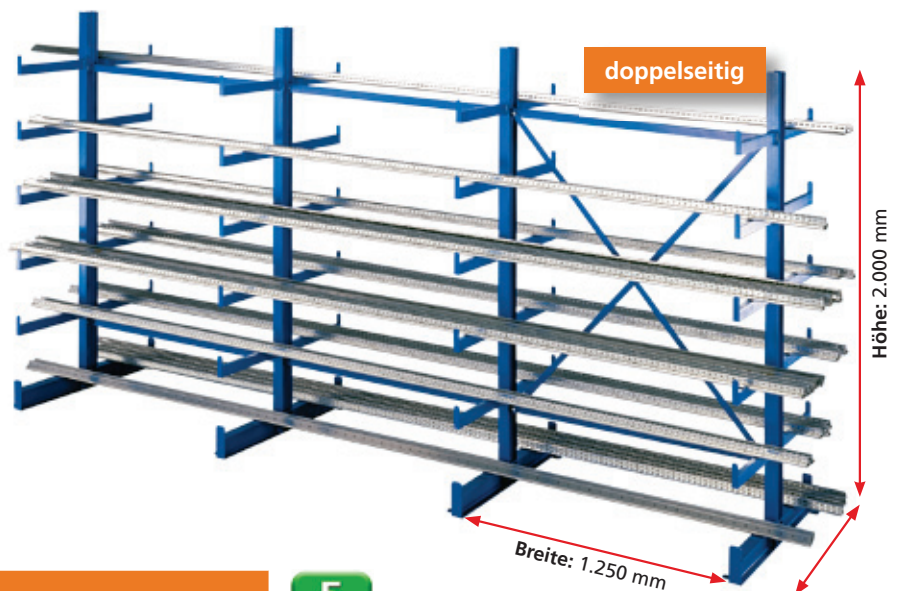

K1000 Set doppelseitig

| Breite mm | Anzahl Felder | Anzahl Ständer | Tragkraft je Arm / kg | Tragkraft gesamt einschl. Fußebene pro Seite / kg | Art.-Nr. | Preis |
|-------------------------|---------------|----------------|-----------------------|---|----------|------------|
| 1.250 | 1 | 2 | 200 | 2.400 | 14490 | 489,84 € |
| 2.500 | 2 | 3 | 200 | 3.600 | 14495 | 743,62 € |
| 3.750 | 3 | 4 | 200 | 4.800 | 14496 | 997,40 € |
| 5.000 | 4 | 5 | 200 | 6.000 | 14497 | 1.251,18 € |
| 6.250 | 5 | 6 | 200 | 7.200 | 14498 | 1.504,96 € |
| zusätzliches Anbaufeld | | | | | | |
| 1.250 | 1 | 1 | 200 | 1.200 | 14491 | 253,78 € |
| zusätzliche Kreuzstrebe | | | | | 19473-K | 30,89 |

» K 3000 Kragarmregale

einseitig / doppelseitig · IPE 120 - 160 für mittlere Belastungen

Stecksystem
Schraubensystem
Büroregale
Weitspannregale
Palettenregale
Kragarmregale
Regalanlagen & Bühnen

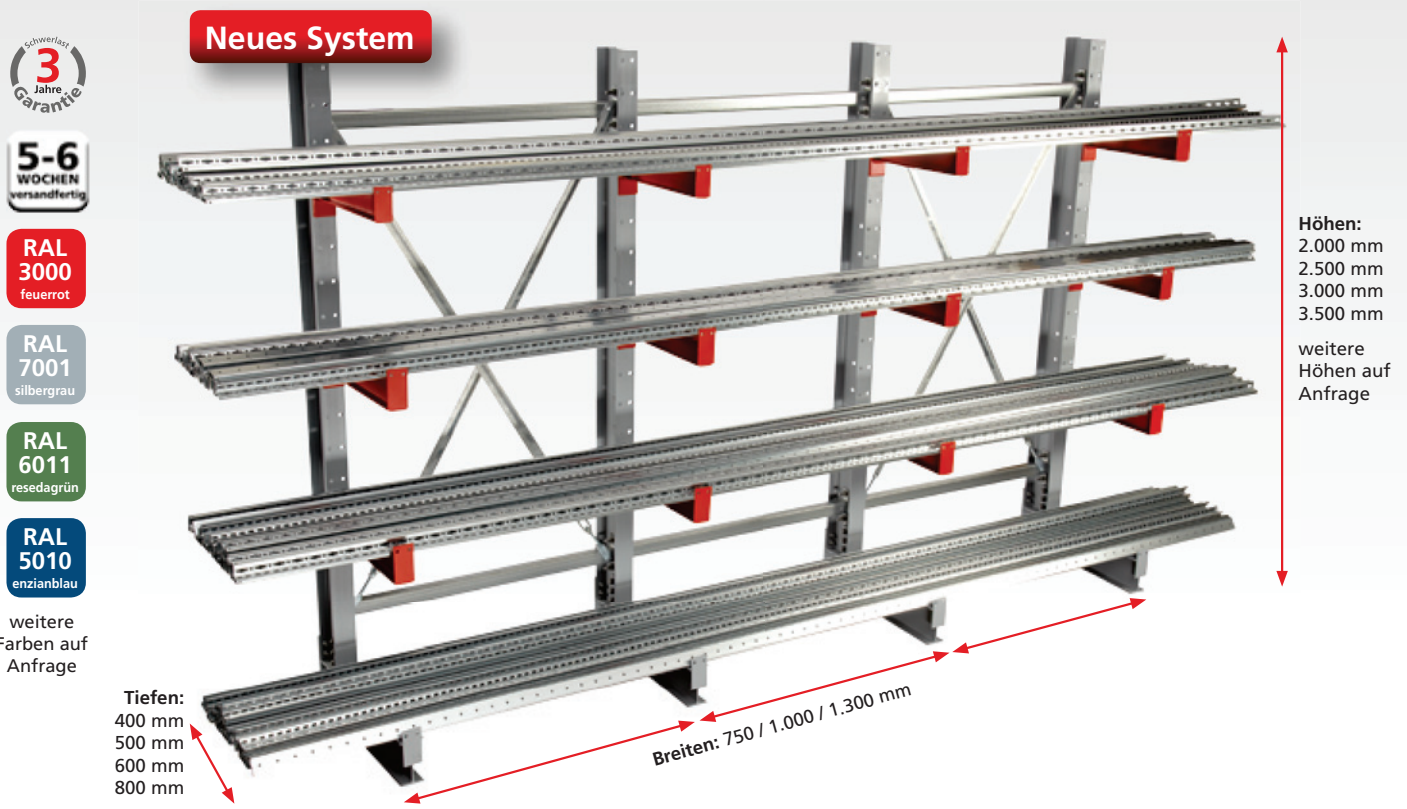

Eigenschaften

- zur stehenden, liegenden oder hängenden Aufbewahrung von Rohren, Profilen und anderen sperrigen Materialien
- Kragarme im Raster von 100 mm in der Höhe verstellbar
- beliebig lange Regalzeilen, ein- oder doppelseitig nutzbar

- Abrollsicherung zur sicheren Lagerung wahlweise angeschweißt oder gesteckt
- Sondermaße und höhere Belastungen auf Anfrage
- optimierte Belastungswerte durch Verschrauben von Fuß und Ständer
- Lieferung der Kragarmständer unmontiert

Nutzen

- kundenspezifische Fertigung für eine optimale Anpassung an das Lagergut und die räumlichen Gegebenheiten
- hohe Flexibilität bei der Bestückung

Planung

Notwendige Faktoren für die Planung:

- Armlast bzw. Ebenenlast (ohne Fußebene)
- Ständerlast, errechnet über die Anzahl der Lagerebenen (ohne Fußebene)
- Achsabstand anhand des Lagergutes

Die ersten 5 Felder müssen mit 2 Kreuzstreben ausgestattet werden, danach das 6. Feld, anschließend jedes weitere 5. Feld.

Sicherheit

Zur Gewährleistung der Standsicherheit von Kragarmregalen ist eine Bodenverdübelung erforderlich.

Pro Ständer sind im Lieferumfang enthalten:

- 2 Schwerlastanker
- 1 Unterlegplatte 2 mm
- 1 Unterlegplatte 3 mm

Aufbaumaße

Der seitliche Überstand des Lagergutes darf max. das halbe Achsmaß betragen.

Ständerhöhen:

- IPE 120 = - 10 mm
- IPE 140 = + 10 mm
- IPE 160 = + 40 mm

Alle Preise ohne Bestückung. Die Tabellen zeigen Bestellbeispiele. Weitere Abmessungen und Ausführungen auf Anfrage.

K 3000 Komplettregale

Neues System

einseitig

- 4 Kragarme und 1 Fußebene pro Ständer (= 5 Lagerebenen)
- inklusive Horizontalverbinder, Kreuzstrebe und Dübel
- Ausführung Ständer IPE 120 RAL 7001 silbergrau
- Ausführung Kragarme IPE 80 RAL 3000 feuerrot
- Kragarme mit angeschweißter Abrollsicherung (Höhe 37 mm)
- Planungshinweis: Höhe -10 mm



K 3000 einseitig

| Regalhöhe mm | Regalbreite mm | Nutztiefe mm | Anzahl Felder | Anzahl Ständer | Tragkraft je Arm / kg | Tragkraft gesamt inkl. Fußebene / kg | Art.-Nr. | Preis |
|--------------|----------------|--------------|---------------|----------------|-----------------------|--------------------------------------|----------|------------|
| 2.500 | 1.300 | 400 | 1 | 2 | 530 kg | 5.300 kg | 27700 □ | 729,26 € |
| 2.500 | 1.300 | 500 | 1 | 2 | 445 kg | 4.450 kg | 27701 □ | 760,01 € |
| 2.500 | 1.300 | 600 | 1 | 2 | 360 kg | 3.600 kg | 27702 □ | 790,69 € |
| 2.500 | 2.600 | 400 | 2 | 3 | 530 kg | 7.950 kg | 27703 □ | 1.153,04 € |
| 2.500 | 2.600 | 500 | 2 | 3 | 445 kg | 6.675 kg | 27704 □ | 1.199,16 € |
| 2.500 | 2.600 | 600 | 2 | 3 | 360 kg | 5.400 kg | 27705 □ | 1.245,18 € |
| 2.500 | 3.900 | 400 | 3 | 4 | 530 kg | 10.600 kg | 27706 □ | 1.540,19 € |
| 2.500 | 3.900 | 500 | 3 | 4 | 445 kg | 8.900 kg | 27707 □ | 1.601,69 € |
| 2.500 | 3.990 | 600 | 3 | 4 | 360 kg | 7.200 kg | 27708 □ | 1.663,05 € |
| 2.500 | 5.200 | 400 | 4 | 5 | 530 kg | 13.250 kg | 27709 □ | 1.927,35 € |
| 2.500 | 5.200 | 500 | 4 | 5 | 445 kg | 11.125 kg | 27710 □ | 2.004,22 € |
| 2.500 | 5.200 | 600 | 4 | 5 | 360 kg | 9.000 kg | 27711 □ | 2.080,92 € |
| 2.500 | 6.500 | 400 | 5 | 6 | 530 kg | 15.900 kg | 27712 □ | 2.314,51 € |
| 2.500 | 6.500 | 500 | 5 | 6 | 445 kg | 13.350 kg | 27713 □ | 2.406,75 € |
| 2.500 | 6.500 | 600 | 5 | 6 | 360 kg | 10.800 kg | 27714 □ | 2.498,79 € |

K 3000 Komplettregale

Neues System

doppelseitig

- 8 Kragarme und 2 Fußebenen pro Ständer (= 10 Lagerebenen)
- inklusive Horizontalverbinder, Kreuzstrebe und Dübel
- Ausführung Ständer IPE 120 RAL 7001 silbergrau
- Ausführung Kragarme IPE 80 RAL 3000 feuerrot
- Kragarme mit angeschweißter Abrollsicherung (Höhe 37 mm)
- Planungshinweis: Höhe -10 mm

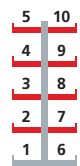

K 3000 doppelseitig

| Regalhöhe mm | Regalbreite mm | Nutztiefe mm | Anzahl Felder | Anzahl Ständer | Tragkraft je Arm / kg | Tragkraft gesamt inkl. Fußebene / kg | Art.-Nr. | Preis |
|--------------|----------------|--------------|---------------|----------------|-----------------------|--------------------------------------|----------|------------|
| 2.500 | 1.300 | 2 x 400 | 1 | 2 | 530 kg | 10.600 kg | 27715 □ | 1.089,27 € |
| 2.500 | 1.300 | 2 x 500 | 1 | 2 | 445 kg | 8.900 kg | 27716 □ | 1.148,30 € |
| 2.500 | 1.300 | 2 x 600 | 1 | 2 | 360 kg | 7.200 kg | 27717 □ | 1.207,40 € |
| 2.500 | 2.600 | 2 x 400 | 2 | 3 | 530 kg | 15.900 kg | 27718 □ | 1.693,05 € |
| 2.500 | 2.600 | 2 x 500 | 2 | 3 | 445 kg | 13.350 kg | 27719 □ | 1.781,60 € |
| 2.500 | 2.600 | 2 x 600 | 2 | 3 | 360 kg | 10.800 kg | 27720 □ | 1.870,24 € |
| 2.500 | 3.900 | 2 x 400 | 3 | 4 | 530 kg | 21.200 kg | 27721 □ | 2.260,21 € |
| 2.500 | 3.900 | 2 x 500 | 3 | 4 | 445 kg | 17.800 kg | 27722 □ | 2.378,27 € |
| 2.500 | 3.990 | 2 x 600 | 3 | 4 | 360 kg | 14.400 kg | 27723 □ | 2.496,46 € |
| 2.500 | 5.200 | 2 x 400 | 4 | 5 | 530 kg | 26.500 kg | 27724 □ | 2.827,38 € |
| 2.500 | 5.200 | 2 x 500 | 4 | 5 | 445 kg | 22.250 kg | 27725 □ | 2.974,95 € |
| 2.500 | 5.200 | 2 x 600 | 4 | 5 | 360 kg | 18.000 kg | 27726 □ | 3.122,68 € |
| 2.500 | 6.500 | 2 x 400 | 5 | 6 | 530 kg | 31.800 kg | 27727 □ | 3.394,54 € |
| 2.500 | 6.500 | 2 x 500 | 5 | 6 | 445 kg | 26.700 kg | 27728 □ | 3.571,62 € |
| 2.500 | 6.500 | 2 x 600 | 5 | 6 | 360 kg | 21.600 kg | 27729 □ | 3.748,90 € |

Zubehör

K 3000 im Überblick

Systemkomponenten und Einzelteile

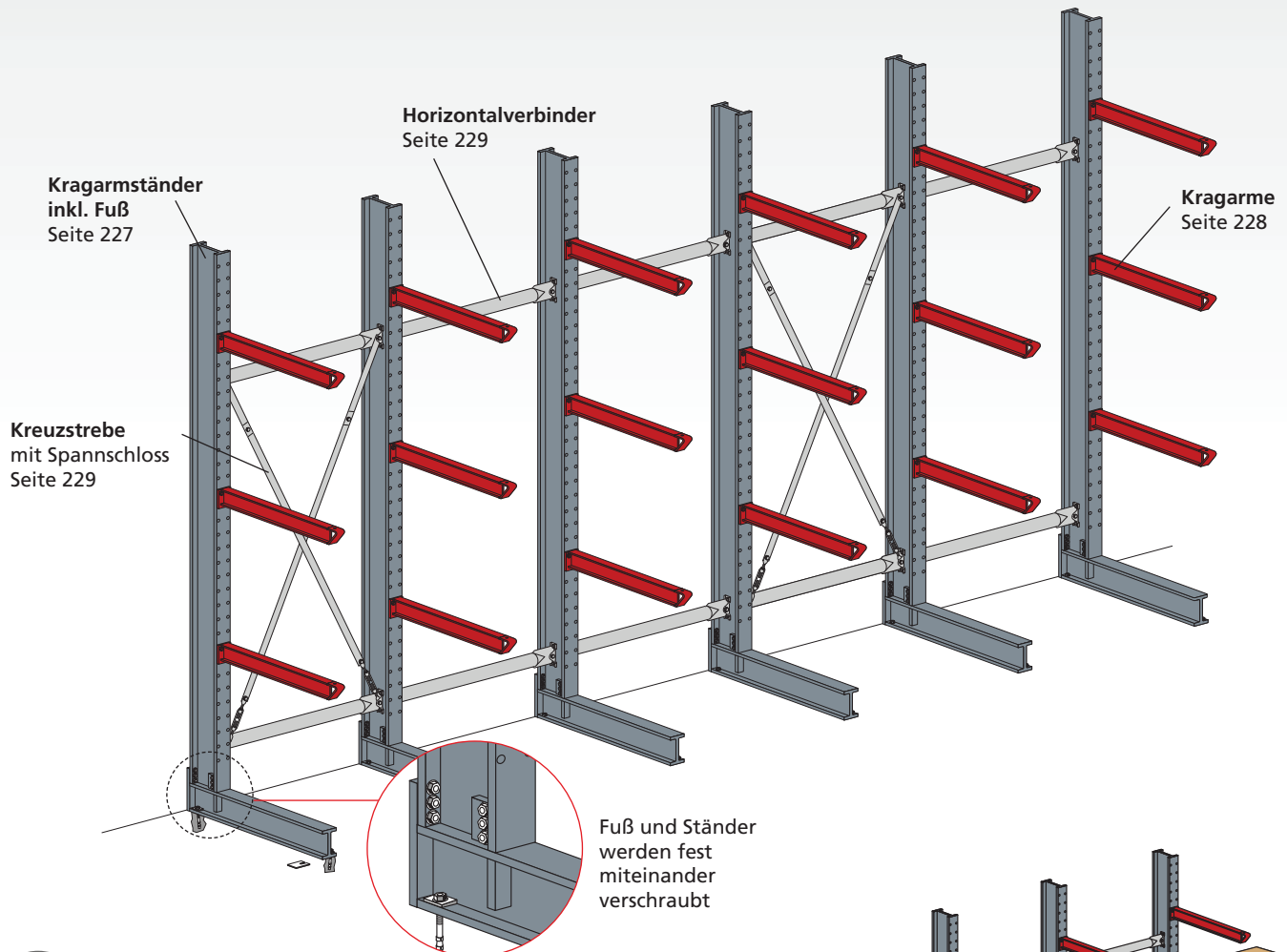

Ermittlung der Systemkomponenten

1. Ermitteln Sie den Achsabstand unter Berücksichtigung der Durchbiegung und Länge Ihres Lagerguts.
2. Somit erhalten Sie die Anzahl der benötigten Ständer.
3. Die Fachhöhen ermitteln Sie anhand des Lagerguts (daraus ergibt sich die Armanzahl je Ständer).
4. Die Armtraglast ergibt sich aus dem Gewicht des einzulagernden Gutes (in einer Fachebene) geteilt durch die Anzahl der Arme.
5. Aus der Summe der Armtraglasten ergibt sich die benötigte Ständerbelastung und somit der Ständertyp.
6. Die ersten 5 Felder müssen mit 2 Kreuzstreben ausgestattet werden, danach das 6. Feld, anschließend jedes weitere 5. Feld.
7. Für jedes Regalfeld bis zu einer Höhe von 5.000 mm werden 2 Horizontalverbinder benötigt.

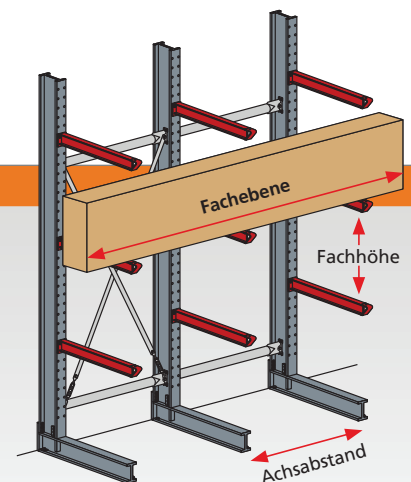

Kragarmständer **NEU**

einseitig

- zur Anbringung von Kragarmen
- RAL 7001 silbergrau

K 3000 Ständer einseitig · IPE 120 / 140 / 160

| IPE-Profil | 120 | | | 140 | | | 160 | | | | |
|------------|--------------|-----------------|------------------|----------|----------|------------------|----------|----------|------------------|----------|----------|
| | Planungsmaße | | Höhe - 10 mm | | | Höhe + 10 mm | | | Höhe + 40 mm | | |
| | Höhe mm | Kragarmlänge mm | Belastbarkeit kg | Art.-Nr. | Preis | Belastbarkeit kg | Art.-Nr. | Preis | Belastbarkeit kg | Art.-Nr. | Preis |
| 400 | 2.000 | 400 | 2.675 kg | 27500 □ | 163,92 € | 3.700 kg | 27516 □ | 200,60 € | 4.950 kg | 27532 □ | 240,40 € |
| | 2.500 | | 2.650 kg | 27501 □ | 185,88 € | 3.675 kg | 27517 □ | 227,26 € | 4.900 kg | 27533 □ | 272,86 € |
| | 3.000 | | 2.250 kg | 27502 □ | 207,87 € | 3.625 kg | 27518 □ | 253,92 € | 4.900 kg | 27534 □ | 305,33 € |
| | 3.500 | | 1.925 kg | 27503 □ | 229,86 € | 3.175 kg | 27519 □ | 280,58 € | 4.850 kg | 27535 □ | 337,79 € |
| 500 | 2.000 | 500 | 2.250 kg | 27504 □ | 169,14 € | 3.200 kg | 27520 □ | 206,76 € | 4.325 kg | 27536 □ | 247,73 € |
| | 2.500 | | 2.225 kg | 27505 □ | 191,13 € | 3.175 kg | 27521 □ | 233,42 € | 4.300 kg | 27537 □ | 280,19 € |
| | 3.000 | | 1.850 kg | 27506 □ | 213,12 € | 3.075 kg | 27522 □ | 260,08 € | 4.275 kg | 27538 □ | 312,66 € |
| | 3.500 | | 1.600 kg | 27507 □ | 235,11 € | 2.625 kg | 27523 □ | 286,74 € | 4.100 kg | 27539 □ | 345,12 € |
| 600 | 2.000 | 600 | 1.900 kg | 27508 □ | 174,39 € | 2.700 kg | 27524 □ | 212,96 € | 3.825 kg | 27540 □ | 255,06 € |
| | 2.500 | | 1.875 kg | 27509 □ | 196,35 € | 2.675 kg | 27525 □ | 239,62 € | 3.800 kg | 27541 □ | 287,52 € |
| | 3.000 | | 1.575 kg | 27510 □ | 218,34 € | 2.600 kg | 27526 □ | 266,28 € | 3.800 kg | 27542 □ | 319,99 € |
| | 3.500 | | 1.350 kg | 27511 □ | 240,33 € | 2.250 kg | 27527 □ | 292,94 € | 3.500 kg | 27543 □ | 352,45 € |
| 800 | 2.000 | 800 | 1.425 kg | 27512 □ | 184,87 € | 2.025 kg | 27528 □ | 225,28 € | 2.925 kg | 27544 □ | 269,72 € |
| | 2.500 | | 1.400 kg | 27513 □ | 206,83 € | 2.000 kg | 27529 □ | 251,94 € | 2.900 kg | 27545 □ | 302,18 € |
| | 3.000 | | 1.200 kg | 27514 □ | 228,82 € | 2.000 kg | 27530 □ | 278,60 € | 2.900 kg | 27546 □ | 334,65 € |
| | 3.500 | | 1.025 kg | 27515 □ | 250,81 € | 1.700 kg | 27531 □ | 305,26 € | 2.700 kg | 27547 □ | 367,11 € |

Kragarmständer **NEU**

doppelseitig

- zur Anbringung von Kragarmen
- RAL 7001 silbergrau

K 3000 Ständer doppelseitig · IPE 120 / 140 / 160

| IPE-Profil | 120 | | | 140 | | | 160 | | | | |
|------------|--------------|-----------------|------------------------|----------|----------|------------------------|----------|----------|------------------------|----------|----------|
| | Planungsmaße | | Höhe - 10 mm | | | Höhe + 10 mm | | | Höhe + 40 mm | | |
| | Höhe mm | Kragarmlänge mm | Belastbarkeit kg/Seite | Art.-Nr. | Preis | Belastbarkeit kg/Seite | Art.-Nr. | Preis | Belastbarkeit kg/Seite | Art.-Nr. | Preis |
| 2 x 400 | 2.000 | 2 x 400 | 2.675 kg | 27548 □ | 223,76 € | 3.700 kg | 27564 □ | 269,81 € | 4.950 kg | 27580 □ | 324,30 € |
| | 2.500 | | 2.650 kg | 27549 □ | 246,27 € | 3.675 kg | 27565 □ | 296,99 € | 4.900 kg | 27581 □ | 357,25 € |
| | 3.000 | | 2.250 kg | 27550 □ | 268,74 € | 3.625 kg | 27566 □ | 324,17 € | 4.900 kg | 27582 □ | 390,24 € |
| | 3.500 | | 1.925 kg | 27551 □ | 291,25 € | 3.175 kg | 27567 □ | 351,32 € | 4.850 kg | 27583 □ | 423,19 € |
| 2 x 500 | 2.000 | 2 x 500 | 2.250 kg | 27552 □ | 233,07 € | 3.200 kg | 27568 □ | 281,16 € | 4.325 kg | 27584 □ | 338,12 € |
| | 2.500 | | 2.225 kg | 27553 □ | 255,54 € | 3.175 kg | 27569 □ | 308,34 € | 4.300 kg | 27585 □ | 371,10 € |
| | 3.000 | | 1.850 kg | 27554 □ | 278,05 € | 3.075 kg | 27570 □ | 335,49 € | 4.275 kg | 27586 □ | 404,05 € |
| | 3.500 | | 1.600 kg | 27555 □ | 300,53 € | 2.625 kg | 27571 □ | 362,67 € | 4.100 kg | 27587 □ | 437,04 € |
| 2 x 600 | 2.000 | 2 x 600 | 1.900 kg | 27556 □ | 242,37 € | 2.700 kg | 27572 □ | 292,52 € | 3.825 kg | 27588 □ | 351,93 € |
| | 2.500 | | 1.875 kg | 27557 □ | 264,85 € | 2.675 kg | 27573 □ | 319,66 € | 3.800 kg | 27589 □ | 384,92 € |
| | 3.000 | | 1.575 kg | 27558 □ | 287,33 € | 2.600 kg | 27574 □ | 346,84 € | 3.800 kg | 27590 □ | 417,87 € |
| | 3.500 | | 1.350 kg | 27559 □ | 309,84 € | 2.250 kg | 27575 □ | 373,99 € | 3.500 kg | 27591 □ | 450,86 € |
| 2 x 800 | 2.000 | 2 x 800 | 1.425 kg | 27560 □ | 260,96 € | 2.025 kg | 27576 □ | 315,19 € | 2.925 kg | 27592 □ | 379,60 € |
| | 2.500 | | 1.400 kg | 27561 □ | 283,43 € | 2.000 kg | 27577 □ | 342,33 € | 2.900 kg | 27593 □ | 412,55 € |
| | 3.000 | | 1.200 kg | 27562 □ | 305,94 € | 2.000 kg | 27578 □ | 369,51 € | 2.900 kg | 27594 □ | 445,54 € |
| | 3.500 | | 1.025 kg | 27563 □ | 328,42 € | 1.700 kg | 27579 □ | 396,69 € | 2.700 kg | 27595 □ | 478,49 € |



NEU

Kragarm mit fester Abrollsicherung und für Stahlfachböden für K 3000 Ständer IPE 120 / 140 / 160

- Abrollsicherung angeschweißt, 37 mm hoch, mit 2 Bohrungen
- geeignet für die Befestigung von **MULTIplus250** Fachböden
- RAL 3000 feuerrot

| Kragarmlänge mm | Belastbarkeit kg | IPE 80 | |
|--------------------|---------------------|---------|---------|
| | | Profil | Preis |
| 405 | 1.115 kg | 27604 □ | 29,90 € |
| 505 | 890 kg | 27605 □ | 32,43 € |
| 605 | 740 kg | 27606 □ | 34,96 € |
| 805 | 555 kg | 27607 □ | 40,02 € |



MULTIplus250 Fachböden für K 3000 Kragarme

- Fachboden mit 40 mm Kantenhöhe, 250 kg Fachlast
- mit Kastenprofil zur optimalen Tragkraftverteilung
- inkl. 2 Schrauben und Muttern
- verzinkt

| Tiefe mm | Fachbreite mm | | | | | |
|-------------|---------------|---------|-----------|---------|-----------|---------|
| | 750 mm | | 1.000 mm | | 1.300 mm | |
| 400 | 17304-K □ | 10,61 € | 17340-K □ | 13,32 € | 17640-K □ | 18,03 € |
| 500 | 17305-K □ | 11,90 € | 17350-K □ | 15,87 € | 17650-K □ | 20,44 € |
| 600 | 17306-K □ | 13,21 € | 17360-K □ | 17,81 € | 17660-K □ | 22,87 € |
| 800 | 17308-K □ | 17,77 € | 17380-K □ | 21,55 € | 17680-K □ | 32,17 € |



NEU

Kragarm mit Vorrichtung für Steckstift für K 3000 Ständer IPE 120 / 140 / 160

- mit angeschweißter Vorrichtung für den optionalen Steckstift
(Die Nuttiefe des Kragarms ist bei eingestecktem Steckstift um 40 mm reduziert.)
- RAL 3000 feuerrot

| Kragarmlänge mm | Belastbarkeit kg | IPE 80 | |
|--------------------|---------------------|---------|---------|
| | | Profil | Preis |
| 400 | 1.125 kg | 27600 □ | 24,10 € |
| 500 | 900 kg | 27601 □ | 26,63 € |
| 600 | 750 kg | 27602 □ | 29,16 € |
| 800 | 560 kg | 27603 □ | 34,22 € |



NEU

Steckstift für Kragarme mit Vorrichtung für Steckstift

- zum Einstecken in die Vorrichtung des Kragarms
- Ø 16 mm
- feuerverzinkt

| Nutzhöhe mm | Profil | Preis |
|-------------|-------------|--------|
| 100 | 27610-100 □ | 2,30 € |
| 150 | 27610-150 □ | 2,89 € |
| 200 | 27610-200 □ | 3,44 € |

NEU

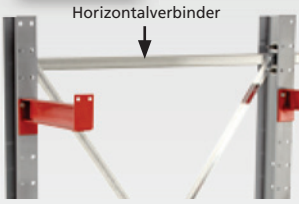

**Horizontalverbinder
für K 3000**

- inkl. Schrauben
- sendzimirverzinkt

| für Achsmaß mm | | |
|----------------|---------|---------|
| 750 | 27611 □ | 31,82 € |
| 1.000 | 27612 □ | 35,90 € |
| 1.300 | 27613 □ | 40,83 € |
| 1.500 | 27614 □ | 44,08 € |
| 1.750 | 27615 □ | 48,16 € |
| 2.000 | 27616 □ | 52,25 € |

2 Stück bis Regalhöhe 5.000 mm

**Kragarmteiler
für K 3000**

- stufenlos in der Tiefe verstellbar
- Höhe 100-200 mm
- für Kragarm und Ständerfuß
- galvanisch verzinkt

für IPE 80-140

| Kragarmteiler Höhe mm | Rohr 25x2 mm | |
|-----------------------|--------------|---------|
| 100 | 28685-100 □ | 13,36 € |
| 150 | 28685-150 □ | 13,69 € |
| 200 | 28685-200 □ | 14,01 € |



Bitte bei Bestellung den entsprechenden IPE angeben.

**Kreuzstrebe
für K 3000**

- inkl. Spannschlösser und Schrauben
- sendzimirverzinkt

| für Achsmaß mm | Ständerhöhe 2.000 / 2.500 mm | | Ständerhöhe 3.000 / 3.500 mm | |
|----------------|------------------------------|---------|------------------------------|---------|
| | 750 | 27620 □ | 33,18 € | 27627 □ |
| 1.000 | 27621 □ | 34,54 € | 27628 □ | 44,89 € |
| 1.300 | 27623 □ | 36,62 € | 27629 □ | 46,25 € |
| 1.500 | 27624 □ | 37,98 € | 27630 □ | 47,64 € |
| 1.750 | 27625 □ | 40,06 € | 27631 □ | 49,01 € |
| 2.000 | 27626 □ | 42,13 € | 27633 □ | 50,40 € |

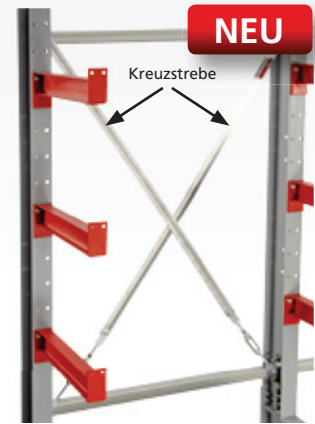

Die ersten 5 Felder müssen mit 2 Kreuzstreben ausgestattet werden, danach das 6. Feld, anschließend jedes weitere 5. Feld.

**Böden
für K 3000**

- **MULTIplus250** Fachboden, siehe Seite 230
- auf Anfrage erhalten Sie weitere Böden für Ihr Kragarmregal, z. B. Gitterrostboden oder Spanplatten

Gitterrostboden

Spanplatten

MULTIplus250
Fachboden



» K 6000 Kragarmregale

einseitig / doppelseitig · IPE 180 - 330 für schwere Belastungen

Stecksystem
Schraubsystem
Büroregale
Weitspannregale
Palettenregale
Kragarmregale
Regalanlagen & Bühnen

Schwerlast
3
Jahre
Garantie

5-6
WOCHEN
versandfertig

RAL 5010
enzianblau

RAL 7001
silbergrau

RAL 3000
feuerrot

RAL 6011
resedagrün

feuer-
verzinkt gegen
Aufpreis
weitere Farben
auf Anfrage

Neues System

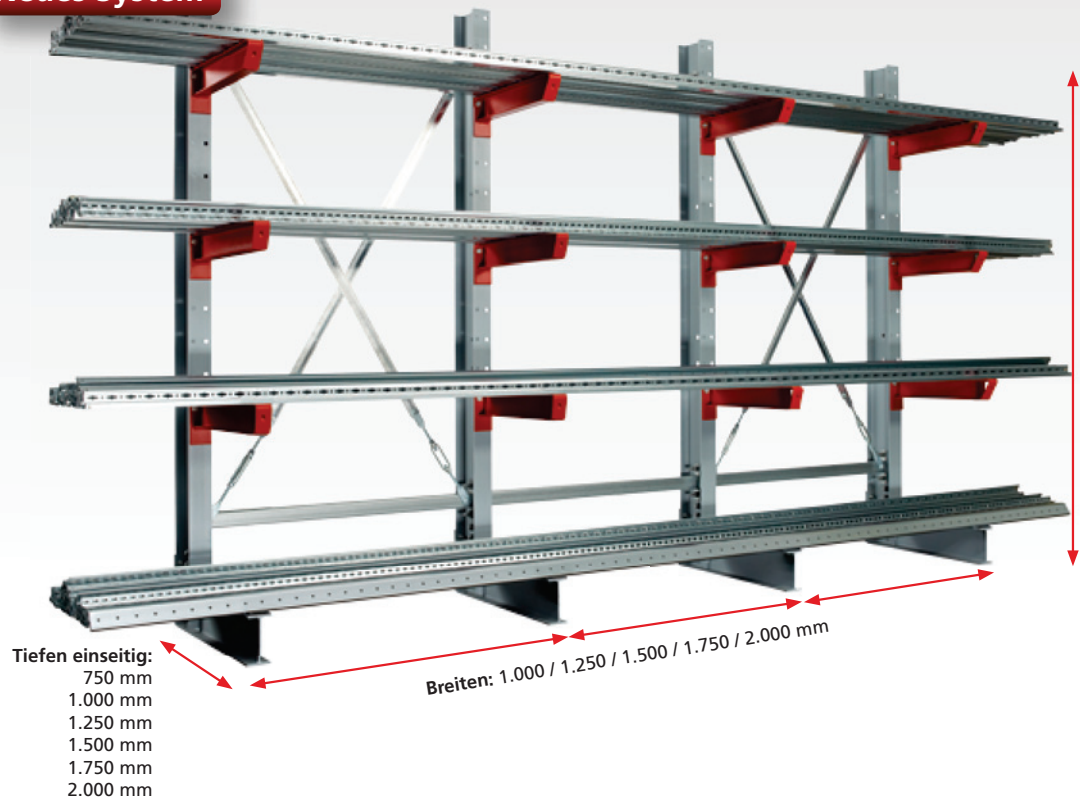

Höhen:
2.000 mm
2.500 mm
3.000 mm
3.500 mm
4.000 mm
4.500 mm
5.000 mm
weitere
Höhen auf
Anfrage

Tiefen einseitig:
750 mm
1.000 mm
1.250 mm
1.500 mm
1.750 mm
2.000 mm

Breiten: 1.000 / 1.250 / 1.500 / 1.750 / 2.000 mm

Eigenschaften

- zur stehenden, liegenden oder hängenden Aufbewahrung von Rohren, Profilen und anderen sperrigen Materialien
- Kragarme im Raster von 100 mm in der Höhe verstellbar
- Abrollsickeung zur sicheren Lagerung gesteckt

- beliebig lange Regalzeilen, ein- oder beidseitig nutzbar
- Sondermaße und höhere Belastungen auf Anfrage
- optimierte Belastungswerte durch Verschrauben von Fuß und Ständer
- Lieferung der Kragarmständer unmontiert

Nutzen

- Verschrauben der Kragarme zur einfachen Montage
- kundenspezifische Fertigung für eine optimale Flächen- und Raumnutzung
- optimal auf kundenspezifische Anforderungen angepaßte Belastbarkeit der Kragarme

Planung

Notwendige Faktoren für die Planung:

- Armlast bzw. Ebenenlast (ohne Fußebene)
- Ständerlast, errechnet über die Anzahl der Lagerebenen (ohne Fußebene)
- Achsabstand anhand des Lagergutes

Die ersten 5 Felder müssen mit 2 Kreuzstreben ausgestattet werden, danach das 6. Feld, anschließend jedes weitere 5. Feld.

Sicherheit

Zur Gewährleistung der Standsicherheit von Kragarmregalen ist eine Bodenverdübelung erforderlich.

Pro Ständer sind im Lieferumfang enthalten:

- 2 Schwerlastanker
- 1 Unterlegplatte 2 mm
- 1 Unterlegplatte 3 mm

Aufbaumaße

Der seitliche Überstand des Lagergutes darf max. das halbe Achsmaß betragen.

Ständerhöhen:

- IPE 180 = - 30 mm
- IPE 200 = - 10 mm
- IPE 220 = + 30 mm
- IPE 240 = + 50 mm
- IPE 270 = - 20 mm
- IPE 300 = + 10 mm
- IPE 330 = + 40 mm

Alle Preise ohne Bestückung. Die Tabellen zeigen Bestellbeispiele. Weitere Abmessungen und Ausführungen auf Anfrage.

K 6000 Komplettregale

Neues System

einseitig

- 4 Kragarme und 1 Fußebene pro Ständer (= 5 Lagerebenen)
- inklusive Horizontalverbinder, Kreuzstrebe und Dübel
- Ausführung Ständer IPE 180 RAL 7001 silbergrau
- Ausführung Kragarme IPE 80 RAL 3000 feuerrot
- Planungshinweis: Höhe -30 mm

5
4
3
2
1

K 6000 einseitig

| Regalhöhe mm | Regalbreite mm | Nutztiefe mm | Anzahl Felder | Anzahl Ständer | Tragkraft je Arm / kg | Tragkraft gesamt inkl. Fußebene / kg | Art.-Nr. | Preis |
|--------------|----------------|--------------|---------------|----------------|-----------------------|--------------------------------------|----------|------------|
| 3.000 | 1.500 | 750 | 1 | 2 | 775 kg | 7.750 kg | 28700 □ | 1.270,51 € |
| 3.000 | 1.500 | 1.000 | 1 | 2 | 575 kg | 5.750 kg | 28701 □ | 1.371,90 € |
| 3.000 | 1.500 | 1.250 | 1 | 2 | 475 kg | 4.750 kg | 28702 □ | 1.473,09 € |
| 3.000 | 3.000 | 750 | 2 | 3 | 775 kg | 11.625 kg | 28703 □ | 1.973,67 € |
| 3.000 | 3.000 | 1.000 | 2 | 3 | 575 kg | 8.625 kg | 28704 □ | 2.125,75 € |
| 3.000 | 3.000 | 1.250 | 2 | 3 | 475 kg | 7.125 kg | 28705 □ | 2.277,53 € |
| 3.000 | 4.500 | 750 | 3 | 4 | 775 kg | 15.500 kg | 28706 □ | 2.629,18 € |
| 3.000 | 4.500 | 1.000 | 3 | 4 | 575 kg | 11.500 kg | 28707 □ | 2.831,95 € |
| 3.000 | 4.500 | 1.250 | 3 | 4 | 475 kg | 9.500 kg | 28708 □ | 3.034,33 € |
| 3.000 | 6.000 | 750 | 4 | 5 | 775 kg | 19.375 kg | 28709 □ | 3.284,69 € |
| 3.000 | 6.000 | 1.000 | 4 | 5 | 575 kg | 14.375 kg | 28710 □ | 3.538,15 € |
| 3.000 | 6.000 | 1.250 | 4 | 5 | 475 kg | 11.875 kg | 28711 □ | 3.791,13 € |
| 3.000 | 7.500 | 750 | 5 | 6 | 775 kg | 23.250 kg | 28712 □ | 3.940,20 € |
| 3.000 | 7.500 | 1.000 | 5 | 6 | 575 kg | 17.250 kg | 28713 □ | 4.244,36 € |
| 3.000 | 7.500 | 1.250 | 5 | 6 | 475 kg | 14.250 kg | 28714 □ | 4.547,93 € |

K 6000 Komplettregale

Neues System

beidseitig

- 8 Kragarme und 2 Fußebenen pro Ständer (= 10 Lagerebenen)
- inklusive Horizontalverbinder, Kreuzstrebe und Dübel
- Ausführung Ständer IPE 180 RAL 7001 silbergrau
- Ausführung Kragarme IPE 80 RAL 3000 feuerrot
- Planungshinweis: Höhe -30 mm

5 10
4 9
3 8
2 7
1 6

K 6000 beidseitig

| Regalhöhe mm | Regalbreite mm | Nutztiefe mm | Anzahl Felder | Anzahl Ständer | Tragkraft je Arm / kg | Tragkraft gesamt inkl. Fußebene / kg | Art.-Nr. | Preis |
|--------------|----------------|--------------|---------------|----------------|-----------------------|--------------------------------------|----------|------------|
| 3.000 | 1.500 | 2 x 750 | 1 | 2 | 775 kg | 15.500 kg | 28715 □ | 1.864,17 € |
| 3.000 | 1.500 | 2 x 1.000 | 1 | 2 | 575 kg | 11.500 kg | 28716 □ | 2.061,62 € |
| 3.000 | 1.500 | 2 x 1.250 | 1 | 2 | 475 kg | 9.500 kg | 28717 □ | 2.258,50 € |
| 3.000 | 3.000 | 2 x 750 | 2 | 3 | 775 kg | 23.250 kg | 28718 □ | 2.864,16 € |
| 3.000 | 3.000 | 2 x 1.000 | 2 | 3 | 575 kg | 17.250 kg | 28719 □ | 3.160,34 € |
| 3.000 | 3.000 | 2 x 1.250 | 2 | 3 | 475 kg | 14.250 kg | 28720 □ | 3.455,64 € |
| 3.000 | 4.500 | 2 x 750 | 3 | 4 | 775 kg | 31.000 kg | 28721 □ | 3.816,50 € |
| 3.000 | 4.500 | 2 x 1.000 | 3 | 4 | 575 kg | 23.000 kg | 28722 □ | 4.211,40 € |
| 3.000 | 4.500 | 2 x 1.250 | 3 | 4 | 475 kg | 19.000 kg | 28723 □ | 4.605,14 € |
| 3.000 | 6.000 | 2 x 750 | 4 | 5 | 775 kg | 38.750 kg | 28724 □ | 4.768,84 € |
| 3.000 | 6.000 | 2 x 1.000 | 4 | 5 | 575 kg | 28.750 kg | 28725 □ | 5.262,47 € |
| 3.000 | 6.000 | 2 x 1.250 | 4 | 5 | 475 kg | 23.750 kg | 28726 □ | 5.754,65 € |
| 3.000 | 7.500 | 2 x 750 | 5 | 6 | 775 kg | 46.500 kg | 28727 □ | 5.721,18 € |
| 3.000 | 7.500 | 2 x 1.000 | 5 | 6 | 575 kg | 34.500 kg | 28728 □ | 6.313,54 € |
| 3.000 | 7.500 | 2 x 1.250 | 5 | 6 | 475 kg | 28.500 kg | 28729 □ | 6.904,15 € |

K 6000 Ständer IPE 180 - 220 NEU

einseitig

K 6000 Ständer einseitig

Stecksystem

Schraubsystem

Büroregale

Weitspannregale

Palettenregale

Kragarmregale

Regalanlagen & Bühnen

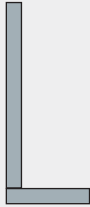

| IPE-Profil | | 180 | | | 200 | | | 220 | | |
|--------------|-------------|------------------|----------|----------|------------------|----------|----------|------------------|----------|----------|
| Planungsmaße | | Höhe - 30 mm | | | Höhe - 10 mm | | | Höhe + 30 mm | | |
| Höhe mm | Fußlänge mm | Belastbarkeit kg | Art.-Nr. | Preis | Belastbarkeit kg | Art.-Nr. | Preis | Belastbarkeit kg | Art.-Nr. | Preis |
| 2.000 | 750 | 4.250 kg | 28000 □ | 329,75 € | 5.500 kg | 28042 □ | 382,42 € | 6.900 kg | 28084 □ | 443,98 € |
| 2.500 | | 4.200 kg | 28001 □ | 371,17 € | 5.450 kg | 28043 □ | 431,04 € | 6.900 kg | 28085 □ | 500,54 € |
| 3.000 | | 4.200 kg | 28002 □ | 412,58 € | 5.400 kg | 28044 □ | 479,66 € | 6.850 kg | 28086 □ | 556,82 € |
| 3.500 | | 4.200 kg | 28003 □ | 454,00 € | 5.400 kg | 28045 □ | 528,31 € | 6.800 kg | 28087 □ | 613,09 € |
| 4.000 | | 3.750 kg | 28004 □ | 495,42 € | 5.400 kg | 28046 □ | 576,92 € | 6.800 kg | 28088 □ | 669,36 € |
| 4.500 | | 3.350 kg | 28005 □ | 536,80 € | 4.850 kg | 28047 □ | 625,54 € | 6.750 kg | 28089 □ | 725,63 € |
| 5.000 | | 3.000 kg | 28006 □ | 578,22 € | 4.350 kg | 28048 □ | 674,16 € | 6.100 kg | 28090 □ | 781,90 € |
| 2.000 | 1.000 | 3.300 kg | 28007 □ | 353,07 € | 4.450 kg | 28049 □ | 409,37 € | 5.650 kg | 28091 □ | 475,02 € |
| 2.500 | | 3.300 kg | 28008 □ | 394,49 € | 4.450 kg | 28050 □ | 457,99 € | 5.650 kg | 28092 □ | 531,29 € |
| 3.000 | | 3.250 kg | 28009 □ | 435,90 € | 4.400 kg | 28051 □ | 506,61 € | 5.600 kg | 28093 □ | 587,56 € |
| 3.500 | | 3.250 kg | 28010 □ | 477,32 € | 4.400 kg | 28052 □ | 555,23 € | 5.600 kg | 28094 □ | 643,83 € |
| 4.000 | | 2.900 kg | 28011 □ | 518,74 € | 4.150 kg | 28053 □ | 603,88 € | 5.600 kg | 28095 □ | 700,14 € |
| 4.500 | | 2.550 kg | 28012 □ | 560,16 € | 3.700 kg | 28054 □ | 652,49 € | 5.250 kg | 28096 □ | 756,41 € |
| 5.000 | | 2.300 kg | 28013 □ | 601,57 € | 3.350 kg | 28055 □ | 701,11 € | 4.750 kg | 28097 □ | 812,68 € |
| 2.000 | 1.250 | 2.650 kg | 28014 □ | 376,42 € | 3.750 kg | 28056 □ | 436,33 € | 4.800 kg | 28098 □ | 505,80 € |
| 2.500 | | 2.650 kg | 28015 □ | 417,84 € | 3.750 kg | 28057 □ | 484,94 € | 4.800 kg | 28099 □ | 562,07 € |
| 3.000 | | 2.600 kg | 28016 □ | 459,26 € | 3.750 kg | 28058 □ | 533,56 € | 4.750 kg | 28100 □ | 618,34 € |
| 3.500 | | 2.600 kg | 28017 □ | 500,67 € | 3.700 kg | 28059 □ | 582,18 € | 4.750 kg | 28101 □ | 674,61 € |
| 4.000 | | 2.300 kg | 28018 □ | 542,09 € | 3.350 kg | 28060 □ | 630,80 € | 4.700 kg | 28102 □ | 730,89 € |
| 4.500 | | 2.050 kg | 28019 □ | 583,51 € | 3.000 kg | 28061 □ | 679,45 € | 4.250 kg | 28103 □ | 787,16 € |
| 5.000 | | 1.850 kg | 28020 □ | 624,93 € | 2.700 kg | 28062 □ | 728,06 € | 3.850 kg | 28104 □ | 843,43 € |
| 2.000 | 1.500 | 2.200 kg | 28021 □ | 399,77 € | 3.250 kg | 28063 □ | 463,25 € | 4.150 kg | 28105 □ | 536,58 € |
| 2.500 | | 2.200 kg | 28022 □ | 441,19 € | 3.250 kg | 28064 □ | 511,90 € | 4.150 kg | 28106 □ | 592,85 € |
| 3.000 | | 2.200 kg | 28023 □ | 482,61 € | 3.250 kg | 28065 □ | 560,51 € | 4.100 kg | 28107 □ | 649,12 € |
| 3.500 | | 2.150 kg | 28024 □ | 524,03 € | 3.100 kg | 28066 □ | 609,13 € | 4.100 kg | 28108 □ | 705,39 € |
| 4.000 | | 1.900 kg | 28025 □ | 565,44 € | 2.800 kg | 28067 □ | 657,75 € | 3.900 kg | 28109 □ | 761,66 € |
| 4.500 | | 1.700 kg | 28026 □ | 606,83 € | 2.500 kg | 28068 □ | 706,37 € | 3.550 kg | 28110 □ | 817,94 € |
| 5.000 | | 1.550 kg | 28027 □ | 648,25 € | 2.250 kg | 28069 □ | 755,02 € | 3.200 kg | 28111 □ | 874,21 € |
| 2.000 | 1.750 | 1.900 kg | 28028 □ | 423,09 € | 2.850 kg | 28070 □ | 490,20 € | 3.650 kg | 28112 □ | 567,32 € |
| 2.500 | | 1.900 kg | 28029 □ | 464,51 € | 2.850 kg | 28071 □ | 538,81 € | 3.650 kg | 28113 □ | 623,60 € |
| 3.000 | | 1.900 kg | 28030 □ | 505,93 € | 2.850 kg | 28072 □ | 587,46 € | 3.650 kg | 28114 □ | 679,90 € |
| 3.500 | | 1.800 kg | 28031 □ | 547,34 € | 2.650 kg | 28073 □ | 636,08 € | 3.650 kg | 28115 □ | 736,17 € |
| 4.000 | | 1.600 kg | 28032 □ | 588,76 € | 2.350 kg | 28074 □ | 684,70 € | 3.350 kg | 28116 □ | 792,44 € |
| 4.500 | | 1.450 kg | 28033 □ | 630,18 € | 2.100 kg | 28075 □ | 733,32 € | 3.000 kg | 28117 □ | 848,72 € |
| 5.000 | | 1.300 kg | 28034 □ | 671,60 € | 1.900 kg | 28076 □ | 781,97 € | 2.750 kg | 28118 □ | 904,99 € |
| 2.000 | 2.000 | 1.650 kg | 28035 □ | 446,44 € | 2.550 kg | 28077 □ | 517,15 € | 3.300 kg | 28119 □ | 598,10 € |
| 2.500 | | 1.650 kg | 28036 □ | 487,86 € | 2.550 kg | 28078 □ | 565,77 € | 3.250 kg | 28120 □ | 654,37 € |
| 3.000 | | 1.650 kg | 28037 □ | 529,28 € | 2.550 kg | 28079 □ | 614,38 € | 3.250 kg | 28121 □ | 710,65 € |
| 3.500 | | 1.550 kg | 28038 □ | 570,70 € | 2.300 kg | 28080 □ | 663,03 € | 3.250 kg | 28122 □ | 766,92 € |
| 4.000 | | 1.400 kg | 28039 □ | 612,11 € | 2.050 kg | 28081 □ | 711,65 € | 2.900 kg | 28123 □ | 823,19 € |
| 4.500 | | 1.250 kg | 28040 □ | 653,53 € | 1.850 kg | 28082 □ | 760,27 € | 2.600 kg | 28124 □ | 879,46 € |
| 5.000 | | 1.150 kg | 28041 □ | 694,95 € | 1.700 kg | 28083 □ | 808,89 € | 2.400 kg | 28125 □ | 935,77 € |

K 6000 Ständer IPE 240 - 330

NEU

einseitig

| K 6000 einseitig | | | | | | | | | | | | | |
|------------------|-------------|------------------|----------|------------|------------------|----------|------------|------------------|----------|------------|------------------|----------|------------|
| IPE-Profil | | 240 | | | 270 | | | 300 | | | 330 | | |
| Planungsmaße | | Höhe + 50 mm | | | Höhe - 20 mm | | | Höhe + 10 mm | | | Höhe + 40 mm | | |
| Höhe mm | Fußlänge mm | Belastbarkeit kg | Art.-Nr. | Preis | Belastbarkeit kg | Art.-Nr. | Preis | Belastbarkeit kg | Art.-Nr. | Preis | Belastbarkeit kg | Art.-Nr. | Preis |
| 2.000 | 750 | 8.600 kg | 28126 □ | 518,09 € | 10.950 kg | 28168 □ | 617,11 € | 13.650 kg | 28210 □ | 707,92 € | 16.800 kg | 28252 □ | 810,93 € |
| 2.500 | | 8.600 kg | 28127 □ | 584,45 € | 10.900 kg | 28169 □ | 694,49 € | 13.600 kg | 28211 □ | 797,80 € | 16.750 kg | 28253 □ | 915,66 € |
| 3.000 | | 8.550 kg | 28128 □ | 650,84 € | 10.850 kg | 28170 □ | 771,88 € | 13.550 kg | 28212 □ | 887,67 € | 16.700 kg | 28254 □ | 1.020,39 € |
| 3.500 | | 8.500 kg | 28129 □ | 717,20 € | 10.800 kg | 28171 □ | 849,27 € | 13.550 kg | 28213 □ | 977,54 € | 16.650 kg | 28255 □ | 1.125,08 € |
| 4.000 | | 8.500 kg | 28130 □ | 783,56 € | 10.750 kg | 28172 □ | 926,65 € | 13.500 kg | 28214 □ | 1.067,41 € | 16.600 kg | 28256 □ | 1.229,81 € |
| 4.500 | | 8.450 kg | 28131 □ | 849,95 € | 10.700 kg | 28173 □ | 1.004,04 € | 13.400 kg | 28215 □ | 1.157,29 € | 16.500 kg | 28257 □ | 1.334,53 € |
| 5.000 | | 8.400 kg | 28132 □ | 916,31 € | 10.700 kg | 28174 □ | 1.081,42 € | 13.350 kg | 28216 □ | 1.247,19 € | 16.450 kg | 28258 □ | 1.439,23 € |
| 2.000 | 1.000 | 7.100 kg | 28133 □ | 554,25 € | 9.000 kg | 28175 □ | 658,79 € | 11.400 kg | 28217 □ | 755,83 € | 14.150 kg | 28259 □ | 866,75 € |
| 2.500 | | 7.100 kg | 28134 □ | 620,64 € | 8.950 kg | 28176 □ | 736,17 € | 11.400 kg | 28218 □ | 845,73 € | 14.100 kg | 28260 □ | 971,48 € |
| 3.000 | | 7.050 kg | 28135 □ | 687,00 € | 8.900 kg | 28177 □ | 813,56 € | 11.350 kg | 28219 □ | 935,60 € | 14.050 kg | 28261 □ | 1.076,17 € |
| 3.500 | | 7.000 kg | 28136 □ | 753,36 € | 8.900 kg | 28178 □ | 890,94 € | 11.300 kg | 28220 □ | 1.025,48 € | 14.000 kg | 28262 □ | 1.180,90 € |
| 4.000 | | 7.000 kg | 28137 □ | 819,75 € | 8.850 kg | 28179 □ | 968,33 € | 11.250 kg | 28221 □ | 1.115,35 € | 13.950 kg | 28263 □ | 1.285,62 € |
| 4.500 | | 7.000 kg | 28138 □ | 886,11 € | 8.800 kg | 28180 □ | 1.045,72 € | 11.200 kg | 28222 □ | 1.205,22 € | 13.900 kg | 28264 □ | 1.390,35 € |
| 5.000 | | 6.550 kg | 28139 □ | 952,50 € | 8.750 kg | 28181 □ | 1.123,10 € | 11.200 kg | 28223 □ | 1.295,13 € | 13.900 kg | 28265 □ | 1.495,05 € |
| 2.000 | 1.250 | 6.000 kg | 28140 □ | 590,45 € | 7.250 kg | 28182 □ | 700,50 € | 9.800 kg | 28224 □ | 803,76 € | 12.200 kg | 28266 □ | 922,57 € |
| 2.500 | | 6.000 kg | 28141 □ | 656,81 € | 7.200 kg | 28183 □ | 777,88 € | 9.800 kg | 28225 □ | 893,67 € | 12.200 kg | 28267 □ | 1.027,26 € |
| 3.000 | | 5.950 kg | 28142 □ | 723,20 € | 7.200 kg | 28184 □ | 855,27 € | 9.750 kg | 28226 □ | 983,54 € | 12.150 kg | 28268 □ | 1.131,99 € |
| 3.500 | | 5.950 kg | 28143 □ | 789,56 € | 7.150 kg | 28185 □ | 932,65 € | 9.700 kg | 28227 □ | 1.073,41 € | 12.100 kg | 28269 □ | 1.236,72 € |
| 4.000 | | 5.900 kg | 28144 □ | 855,92 € | 7.150 kg | 28186 □ | 1.010,04 € | 9.700 kg | 28228 □ | 1.163,29 € | 12.100 kg | 28270 □ | 1.341,44 € |
| 4.500 | | 5.900 kg | 28145 □ | 922,31 € | 7.100 kg | 28187 □ | 1.087,42 € | 9.650 kg | 28229 □ | 1.253,16 € | 12.050 kg | 28271 □ | 1.446,14 € |
| 5.000 | | 5.350 kg | 28146 □ | 988,67 € | 7.100 kg | 28188 □ | 1.164,81 € | 9.650 kg | 28230 □ | 1.343,03 € | 12.000 kg | 28272 □ | 1.550,86 € |
| 2.000 | 1.500 | 5.000 kg | 28147 □ | 626,61 € | 6.050 kg | 28189 □ | 742,17 € | 8.600 kg | 28231 □ | 851,70 € | 10.500 kg | 28273 □ | 978,38 € |
| 2.500 | | 5.000 kg | 28148 □ | 693,00 € | 6.050 kg | 28190 □ | 819,56 € | 8.550 kg | 28232 □ | 941,60 € | 10.450 kg | 28274 □ | 1.083,08 € |
| 3.000 | | 5.000 kg | 28149 □ | 759,36 € | 6.000 kg | 28191 □ | 896,94 € | 8.550 kg | 28233 □ | 1.031,48 € | 10.450 kg | 28275 □ | 1.187,81 € |
| 3.500 | | 5.000 kg | 28150 □ | 825,75 € | 6.000 kg | 28192 □ | 974,33 € | 8.500 kg | 28234 □ | 1.121,35 € | 10.400 kg | 28276 □ | 1.292,53 € |
| 4.000 | | 4.950 kg | 28151 □ | 892,11 € | 6.000 kg | 28193 □ | 1.051,72 € | 8.500 kg | 28235 □ | 1.211,22 € | 10.350 kg | 28277 □ | 1.397,23 € |
| 4.500 | | 4.900 kg | 28152 □ | 958,47 € | 5.950 kg | 28194 □ | 1.129,10 € | 8.500 kg | 28236 □ | 1.301,10 € | 10.300 kg | 28278 □ | 1.501,96 € |
| 5.000 | | 4.450 kg | 28153 □ | 1.024,86 € | 5.950 kg | 28195 □ | 1.206,49 € | 8.450 kg | 28237 □ | 1.390,97 € | 10.300 kg | 28279 □ | 1.606,68 € |
| 2.000 | 1.750 | 4.300 kg | 28154 □ | 662,81 € | 5.200 kg | 28196 □ | 783,88 € | 7.650 kg | 28238 □ | 899,64 € | 9.000 kg | 28280 □ | 1.034,17 € |
| 2.500 | | 4.300 kg | 28155 □ | 729,17 € | 5.200 kg | 28197 □ | 861,27 € | 7.600 kg | 28239 □ | 989,54 € | 9.000 kg | 28281 □ | 1.138,90 € |
| 3.000 | | 4.300 kg | 28156 □ | 795,56 € | 5.150 kg | 28198 □ | 938,65 € | 7.600 kg | 28240 □ | 1.079,41 € | 8.950 kg | 28282 □ | 1.243,62 € |
| 3.500 | | 4.300 kg | 28157 □ | 861,92 € | 5.150 kg | 28199 □ | 1.016,01 € | 7.600 kg | 28241 □ | 1.169,29 € | 8.950 kg | 28283 □ | 1.348,32 € |
| 4.000 | | 4.250 kg | 28158 □ | 928,31 € | 5.150 kg | 28200 □ | 1.093,39 € | 7.600 kg | 28242 □ | 1.259,16 € | 8.900 kg | 28284 □ | 1.453,05 € |
| 4.500 | | 4.200 kg | 28159 □ | 994,67 € | 5.100 kg | 28201 □ | 1.170,78 € | 7.550 kg | 28243 □ | 1.349,03 € | 8.900 kg | 28285 □ | 1.557,77 € |
| 5.000 | | 3.800 kg | 28160 □ | 1.061,02 € | 5.100 kg | 28202 □ | 1.248,16 € | 7.550 kg | 28244 □ | 1.438,90 € | 8.850 kg | 28286 □ | 1.662,47 € |
| 2.000 | 2.000 | 3.800 kg | 28161 □ | 699,00 € | 4.550 kg | 28203 □ | 825,56 € | 6.900 kg | 28245 □ | 947,57 € | 7.900 kg | 28287 □ | 1.089,99 € |
| 2.500 | | 3.750 kg | 28162 □ | 765,36 € | 4.550 kg | 28204 □ | 902,94 € | 6.850 kg | 28246 □ | 1.037,48 € | 7.900 kg | 28288 □ | 1.253,09 € |
| 3.000 | | 3.750 kg | 28163 □ | 831,72 € | 4.550 kg | 28205 □ | 980,33 € | 6.850 kg | 28247 □ | 1.127,35 € | 7.850 kg | 28289 □ | 1.299,41 € |
| 3.500 | | 3.750 kg | 28164 □ | 898,11 € | 4.500 kg | 28206 □ | 1.057,72 € | 6.850 kg | 28248 □ | 1.217,22 € | 7.850 kg | 28290 □ | 1.404,14 € |
| 4.000 | | 3.750 kg | 28165 □ | 964,47 € | 4.500 kg | 28207 □ | 1.135,10 € | 6.800 kg | 28249 □ | 1.307,10 € | 7.800 kg | 28291 □ | 1.508,86 € |
| 4.500 | | 3.650 kg | 28166 □ | 1.030,86 € | 4.500 kg | 28208 □ | 1.212,49 € | 6.800 kg | 28250 □ | 1.396,97 € | 7.800 kg | 28292 □ | 1.613,56 € |
| 5.000 | | 3.300 kg | 28167 □ | 1.097,22 € | 4.500 kg | 28209 □ | 1.289,87 € | 6.800 kg | 28251 □ | 1.486,84 € | 7.800 kg | 28293 □ | 1.718,29 € |

Stecksystem

Schraubsystem

Büroregale

Weitspannregale

Palettenregale

Kragarmregale

Regalanlagen & Bühnen

K 6000 Ständer IPE 180 - 220 NEU

doppelseitig

K 6000 Ständer doppelseitig

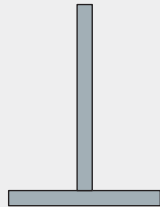

RAL 7001
silbergrau

| IPE-Profil | | 180 | | | 200 | | | 220 | | |
|--------------|-------------|--------------------------|----------|----------|--------------------------|----------|------------|--------------------------|----------|------------|
| Planungsmaße | | Höhe - 30 mm | | | Höhe - 10 mm | | | Höhe + 30 mm | | |
| Höhe mm | Fußlänge mm | Belastbarkeit kg / Seite | Art.-Nr. | Preis | Belastbarkeit kg / Seite | Art.-Nr. | Preis | Belastbarkeit kg / Seite | Art.-Nr. | Preis |
| 2.000 | 2 x 750 | 4.250 kg | 28294 □ | 470,74 € | 5.500 kg | 28336 □ | 544,82 € | 6.900 kg | 28378 □ | 649,93 € |
| 2.500 | | 4.200 kg | 28295 □ | 512,67 € | 5.450 kg | 28337 □ | 593,98 € | 6.900 kg | 28379 □ | 706,75 € |
| 3.000 | | 4.200 kg | 28296 □ | 554,64 € | 5.400 kg | 28338 □ | 643,15 € | 6.850 kg | 28380 □ | 763,58 € |
| 3.500 | | 4.200 kg | 28297 □ | 596,61 € | 5.400 kg | 28339 □ | 692,32 € | 6.800 kg | 28381 □ | 820,40 € |
| 4.000 | | 3.750 kg | 28298 □ | 638,58 € | 5.400 kg | 28340 □ | 741,49 € | 6.800 kg | 28382 □ | 877,19 € |
| 4.500 | | 3.350 kg | 28299 □ | 680,55 € | 4.850 kg | 28341 □ | 790,66 € | 6.750 kg | 28383 □ | 934,02 € |
| 5.000 | | 3.000 kg | 28300 □ | 722,48 € | 4.350 kg | 28342 □ | 839,83 € | 6.100 kg | 28384 □ | 990,84 € |
| 2.000 | | 2 x 1.000 | 3.300 kg | 28301 □ | 514,68 € | 4.450 kg | 28343 □ | 597,81 € | 5.650 kg | 28385 □ |
| 2.500 | 3.300 kg | | 28302 □ | 556,65 € | 4.450 kg | 28344 □ | 646,98 € | 5.650 kg | 28386 □ | 769,19 € |
| 3.000 | 3.250 kg | | 28303 □ | 598,62 € | 4.400 kg | 28345 □ | 696,15 € | 5.600 kg | 28387 □ | 826,01 € |
| 3.500 | 3.250 kg | | 28304 □ | 640,56 € | 4.400 kg | 28346 □ | 745,32 € | 5.600 kg | 28388 □ | 882,84 € |
| 4.000 | 2.900 kg | | 28305 □ | 682,53 € | 4.150 kg | 28347 □ | 794,49 € | 5.600 kg | 28389 □ | 939,66 € |
| 4.500 | 2.550 kg | | 28306 □ | 724,50 € | 3.700 kg | 28348 □ | 843,66 € | 5.250 kg | 28390 □ | 996,48 € |
| 5.000 | 2.300 kg | | 28307 □ | 766,46 € | 3.350 kg | 28349 □ | 892,82 € | 4.750 kg | 28391 □ | 1.053,30 € |
| 2.000 | 2 x 1.250 | | 2.650 kg | 28308 □ | 558,63 € | 3.750 kg | 28350 □ | 650,77 € | 4.800 kg | 28392 □ |
| 2.500 | | 2.650 kg | 28309 □ | 600,60 € | 3.750 kg | 28351 □ | 699,94 € | 4.800 kg | 28393 □ | 831,66 € |
| 3.000 | | 2.600 kg | 28310 □ | 642,57 € | 3.750 kg | 28352 □ | 749,11 € | 4.750 kg | 28394 □ | 888,48 € |
| 3.500 | | 2.600 kg | 28311 □ | 684,54 € | 3.700 kg | 28353 □ | 798,28 € | 4.750 kg | 28395 □ | 945,27 € |
| 4.000 | | 2.300 kg | 28312 □ | 726,47 € | 3.350 kg | 28354 □ | 847,48 € | 4.700 kg | 28396 □ | 1.002,09 € |
| 4.500 | | 2.050 kg | 28313 □ | 768,44 € | 3.000 kg | 28355 □ | 896,65 € | 4.250 kg | 28397 □ | 1.058,92 € |
| 5.000 | | 1.850 kg | 28314 □ | 810,41 € | 2.700 kg | 28356 □ | 945,82 € | 3.850 kg | 28398 □ | 1.115,74 € |
| 2.000 | | 2 x 1.500 | 2.200 kg | 28315 □ | 602,61 € | 3.250 kg | 28357 □ | 703,77 € | 4.150 kg | 28399 □ |
| 2.500 | 2.200 kg | | 28316 □ | 644,58 € | 3.250 kg | 28358 □ | 752,94 € | 4.150 kg | 28400 □ | 894,09 € |
| 3.000 | 2.200 kg | | 28317 □ | 686,52 € | 3.250 kg | 28359 □ | 802,11 € | 4.100 kg | 28401 □ | 950,91 € |
| 3.500 | 2.150 kg | | 28318 □ | 728,49 € | 3.100 kg | 28360 □ | 851,28 € | 4.100 kg | 28402 □ | 1.007,74 € |
| 4.000 | 1.900 kg | | 28319 □ | 770,45 € | 2.800 kg | 28361 □ | 900,45 € | 3.900 kg | 28403 □ | 1.064,56 € |
| 4.500 | 1.700 kg | | 28320 □ | 812,42 € | 2.500 kg | 28362 □ | 949,62 € | 3.550 kg | 28404 □ | 1.121,38 € |
| 5.000 | 1.550 kg | | 28321 □ | 854,36 € | 2.250 kg | 28363 □ | 998,78 € | 3.200 kg | 28405 □ | 1.178,21 € |
| 2.000 | 2 x 1.750 | | 1.900 kg | 28322 □ | 688,53 € | 2.850 kg | 28364 □ | 756,77 € | 3.650 kg | 28406 □ |
| 2.500 | | 1.900 kg | 28323 □ | 730,50 € | 2.850 kg | 28365 □ | 805,94 € | 3.650 kg | 28407 □ | 956,56 € |
| 3.000 | | 1.900 kg | 28324 □ | 772,43 € | 2.850 kg | 28366 □ | 855,10 € | 3.650 kg | 28408 □ | 1.013,35 € |
| 3.500 | | 1.800 kg | 28325 □ | 814,40 € | 2.650 kg | 28367 □ | 904,27 € | 3.650 kg | 28409 □ | 1.070,17 € |
| 4.000 | | 1.600 kg | 28326 □ | 856,37 € | 2.350 kg | 28368 □ | 953,44 € | 3.350 kg | 28410 □ | 1.126,99 € |
| 4.500 | | 1.450 kg | 28327 □ | 898,34 € | 2.100 kg | 28369 □ | 1.002,61 € | 3.000 kg | 28411 □ | 1.183,82 € |
| 5.000 | | 1.300 kg | 28328 □ | 940,31 € | 1.900 kg | 28370 □ | 1.051,78 € | 2.750 kg | 28412 □ | 1.240,64 € |
| 2.000 | | 2 x 2.000 | 1.650 kg | 28329 □ | 690,51 € | 2.550 kg | 28371 □ | 809,73 € | 3.300 kg | 28413 □ |
| 2.500 | 1.650 kg | | 28330 □ | 732,47 € | 2.550 kg | 28372 □ | 858,90 € | 3.250 kg | 28414 □ | 1.018,99 € |
| 3.000 | 1.650 kg | | 28331 □ | 774,44 € | 2.550 kg | 28373 □ | 908,07 € | 3.250 kg | 28415 □ | 1.075,81 € |
| 3.500 | 1.550 kg | | 28332 □ | 816,41 € | 2.300 kg | 28374 □ | 957,24 € | 3.250 kg | 28416 □ | 1.132,64 € |
| 4.000 | 1.400 kg | | 28333 □ | 858,38 € | 2.050 kg | 28375 □ | 1.006,41 € | 2.900 kg | 28417 □ | 1.189,46 € |
| 4.500 | 1.250 kg | | 28334 □ | 900,32 € | 1.850 kg | 28376 □ | 1.055,58 € | 2.600 kg | 28418 □ | 1.246,28 € |
| 5.000 | 1.150 kg | | 28335 □ | 942,29 € | 1.700 kg | 28377 □ | 1.104,74 € | 2.400 kg | 28419 □ | 1.303,07 € |

Stecksystem
Schraubsystem
Büroregale
Weitspannregale
Palettenregale
Kragarmregale
Regalanlagen & Bühnen

K 6000 Ständer IPE 240 - 330

NEU

doppelseitig

| K 6000 Ständer doppelseitig | | | | | | | | | | | | | |
|-----------------------------|-------------|--------------------------|----------|------------|--------------------------|----------|------------|--------------------------|-----------|------------|--------------------------|-----------|------------|
| IPE-Profil | | 240 | | | 270 | | | 300 | | | 330 | | |
| Planungsmaße | | Höhe + 50 mm | | | Höhe - 20 mm | | | Höhe + 10 mm | | | Höhe + 40 mm | | |
| Höhe mm | Fußlänge mm | Belastbarkeit kg / Seite | Art.-Nr. | Preis | Belastbarkeit kg / Seite | Art.-Nr. | Preis | Belastbarkeit kg / Seite | Art.-Nr. | Preis | Belastbarkeit kg / Seite | Art.-Nr. | Preis |
| 2.000 | 2 x 750 | 8.600 kg | 28420 □ | 746,75 € | 10.950 kg | 28462 □ | 894,77 € | 13.650 kg | 28504 □ | 1.035,14 € | 16.800 kg | 28546 □ | 1.189,72 € |
| 2.500 | | 8.600 kg | 28421 □ | 813,69 € | 10.900 kg | 28463 □ | 972,71 € | 13.600 kg | 28505 □ | 1.125,57 € | 16.750 kg | 28547 □ | 1.295,16 € |
| 3.000 | | 8.550 kg | 28422 □ | 880,60 € | 10.850 kg | 28464 □ | 1.050,61 € | 13.550 kg | 28506 □ | 1.215,99 € | 16.700 kg | 28548 □ | 1.400,60 € |
| 3.500 | | 8.500 kg | 28423 □ | 947,51 € | 10.800 kg | 28465 □ | 1.128,55 € | 13.550 kg | 28507 □ | 1.306,41 € | 16.650 kg | 28549 □ | 1.506,04 € |
| 4.000 | | 8.500 kg | 28424 □ | 1.014,42 € | 10.750 kg | 28466 □ | 1.206,49 € | 13.500 kg | 28508 □ | 1.396,84 € | 16.600 kg | 28550 □ | 1.611,48 € |
| 4.500 | | 8.450 kg | 28425 □ | 1.081,33 € | 10.700 kg | 28467 □ | 1.284,42 € | 13.400 kg | 28509 □ | 1.487,26 € | 16.500 kg | 28551 □ | 1.716,92 € |
| 5.000 | | 8.400 kg | 28426 □ | 1.148,27 € | 10.700 kg | 28468 □ | 1.362,36 € | 13.350 kg | 28510 □ | 1.577,69 € | 16.450 kg | 28552 □ | 1.822,36 € |
| 2.000 | | 2 x 1.000 | 7.100 kg | 28427 □ | 820,95 € | 9.000 kg | 28469 □ | 981,79 € | 11.400 kg | 28511 □ | 1.136,46 € | 14.150 kg | 28553 □ |
| 2.500 | 7.100 kg | | 28428 □ | 887,86 € | 8.950 kg | 28470 □ | 1.059,69 € | 11.400 kg | 28512 □ | 1.226,89 € | 14.100 kg | 28554 □ | 1.413,12 € |
| 3.000 | 7.050 kg | | 28429 □ | 954,77 € | 8.900 kg | 28471 □ | 1.137,63 € | 11.350 kg | 28513 □ | 1.317,31 € | 14.050 kg | 28555 □ | 1.518,56 € |
| 3.500 | 7.000 kg | | 28430 □ | 1.021,68 € | 8.900 kg | 28472 □ | 1.215,57 € | 11.300 kg | 28514 □ | 1.407,74 € | 14.000 kg | 28556 □ | 1.624,00 € |
| 4.000 | 7.000 kg | | 28431 □ | 1.088,59 € | 8.850 kg | 28473 □ | 1.293,51 € | 11.250 kg | 28515 □ | 1.498,16 € | 13.950 kg | 28557 □ | 1.729,44 € |
| 4.500 | 7.000 kg | | 28432 □ | 1.155,50 € | 8.800 kg | 28474 □ | 1.371,44 € | 11.200 kg | 28516 □ | 1.588,58 € | 13.900 kg | 28558 □ | 1.834,88 € |
| 5.000 | 6.550 kg | | 28433 □ | 1.222,44 € | 8.750 kg | 28475 □ | 1.449,35 € | 11.200 kg | 28517 □ | 1.679,01 € | 13.900 kg | 28559 □ | 1.940,36 € |
| 2.000 | 2 x 1.250 | | 6.000 kg | 28434 □ | 895,13 € | 7.250 kg | 28476 □ | 1.068,78 € | 9.800 kg | 28518 □ | 1.237,79 € | 12.200 kg | 28560 □ |
| 2.500 | | 6.000 kg | 28435 □ | 962,04 € | 7.200 kg | 28477 □ | 1.146,71 € | 9.800 kg | 28519 □ | 1.328,21 € | 12.200 kg | 28561 □ | 1.531,11 € |
| 3.000 | | 5.950 kg | 28436 □ | 1.028,95 € | 7.200 kg | 28478 □ | 1.224,65 € | 9.750 kg | 28520 □ | 1.418,63 € | 12.150 kg | 28562 □ | 1.636,55 € |
| 3.500 | | 5.950 kg | 28437 □ | 1.095,86 € | 7.150 kg | 28479 □ | 1.302,59 € | 9.700 kg | 28521 □ | 1.509,06 € | 12.100 kg | 28563 □ | 1.741,99 € |
| 4.000 | | 5.900 kg | 28438 □ | 1.162,77 € | 7.150 kg | 28480 □ | 1.380,49 € | 9.700 kg | 28522 □ | 1.599,48 € | 12.100 kg | 28564 □ | 1.847,44 € |
| 4.500 | | 5.900 kg | 28439 □ | 1.229,71 € | 7.100 kg | 28481 □ | 1.458,43 € | 9.650 kg | 28523 □ | 1.689,91 € | 12.050 kg | 28565 □ | 1.952,88 € |
| 5.000 | | 5.350 kg | 28440 □ | 1.296,62 € | 7.100 kg | 28482 □ | 1.536,37 € | 9.650 kg | 28524 □ | 1.780,30 € | 12.000 kg | 28566 □ | 2.058,32 € |
| 2.000 | | 2 x 1.500 | 5.000 kg | 28441 □ | 969,30 € | 6.050 kg | 28483 □ | 1.155,79 € | 8.600 kg | 28525 □ | 1.339,11 € | 10.500 kg | 28567 □ |
| 2.500 | 5.000 kg | | 28442 □ | 1.036,21 € | 6.050 kg | 28484 □ | 1.233,73 € | 8.550 kg | 28526 □ | 1.429,53 € | 10.450 kg | 28568 □ | 1.649,07 € |
| 3.000 | 5.000 kg | | 28443 □ | 1.103,12 € | 6.000 kg | 28485 □ | 1.311,67 € | 8.550 kg | 28527 □ | 1.519,96 € | 10.450 kg | 28569 □ | 1.754,51 € |
| 3.500 | 5.000 kg | | 28444 □ | 1.170,03 € | 6.000 kg | 28486 □ | 1.389,57 € | 8.500 kg | 28528 □ | 1.610,35 € | 10.400 kg | 28570 □ | 1.859,95 € |
| 4.000 | 4.950 kg | | 28445 □ | 1.236,97 € | 6.000 kg | 28487 □ | 1.467,51 € | 8.500 kg | 28529 □ | 1.700,77 € | 10.350 kg | 28571 □ | 1.965,40 € |
| 4.500 | 4.900 kg | | 28446 □ | 1.303,88 € | 5.950 kg | 28488 □ | 1.545,45 € | 8.500 kg | 28530 □ | 1.791,20 € | 10.300 kg | 28572 □ | 2.070,84 € |
| 5.000 | 4.450 kg | | 28447 □ | 1.370,79 € | 5.950 kg | 28489 □ | 1.623,39 € | 8.450 kg | 28531 □ | 1.881,62 € | 10.300 kg | 28573 □ | 2.176,28 € |
| 2.000 | 2 x 1.750 | | 4.300 kg | 28448 □ | 1.043,48 € | 5.200 kg | 28490 □ | 1.242,81 € | 7.650 kg | 28532 □ | 1.440,40 € | 9.000 kg | 28574 □ |
| 2.500 | | 4.300 kg | 28449 □ | 1.110,39 € | 5.200 kg | 28491 □ | 1.320,75 € | 7.600 kg | 28533 □ | 1.530,82 € | 9.000 kg | 28575 □ | 1.767,03 € |
| 3.000 | | 4.300 kg | 28450 □ | 1.177,30 € | 5.150 kg | 28492 □ | 1.398,66 € | 7.600 kg | 28534 □ | 1.621,25 € | 8.950 kg | 28576 □ | 1.872,47 € |
| 3.500 | | 4.300 kg | 28451 □ | 1.244,21 € | 5.150 kg | 28493 □ | 1.476,59 € | 7.600 kg | 28535 □ | 1.711,67 € | 8.950 kg | 28577 □ | 1.977,95 € |
| 4.000 | | 4.250 kg | 28452 □ | 1.311,15 € | 5.150 kg | 28494 □ | 1.554,53 € | 7.600 kg | 28536 □ | 1.802,09 € | 8.900 kg | 28578 □ | 2.083,39 € |
| 4.500 | | 4.200 kg | 28453 □ | 1.378,06 € | 5.100 kg | 28495 □ | 1.632,47 € | 7.550 kg | 28537 □ | 1.892,52 € | 8.900 kg | 28579 □ | 2.188,73 € |
| 5.000 | | 3.800 kg | 28454 □ | 1.444,97 € | 5.100 kg | 28496 □ | 1.710,37 € | 7.550 kg | 28538 □ | 1.982,94 € | 8.850 kg | 28580 □ | 2.294,27 € |
| 2.000 | | 2 x 2.000 | 3.800 kg | 28455 □ | 1.117,65 € | 4.550 kg | 28497 □ | 1.329,80 € | 6.900 kg | 28539 □ | 1.541,72 € | 7.900 kg | 28581 □ |
| 2.500 | 3.750 kg | | 28456 □ | 1.184,56 € | 4.550 kg | 28498 □ | 1.407,74 € | 6.850 kg | 28540 □ | 1.632,14 € | 7.900 kg | 28582 □ | 1.885,03 € |
| 3.000 | 3.750 kg | | 28457 □ | 1.251,47 € | 4.550 kg | 28499 □ | 1.485,67 € | 6.850 kg | 28541 □ | 1.722,57 € | 7.850 kg | 28583 □ | 1.990,47 € |
| 3.500 | 3.750 kg | | 28458 □ | 1.318,42 € | 4.500 kg | 28500 □ | 1.563,61 € | 6.850 kg | 28542 □ | 1.812,99 € | 7.850 kg | 28584 □ | 2.095,91 € |
| 4.000 | 3.750 kg | | 28459 □ | 1.385,32 € | 4.500 kg | 28501 □ | 1.641,55 € | 6.800 kg | 28543 □ | 1.903,42 € | 7.800 kg | 28585 □ | 2.201,35 € |
| 4.500 | 3.650 kg | | 28460 □ | 1.452,23 € | 4.500 kg | 28502 □ | 1.719,45 € | 6.800 kg | 28544 □ | 1.993,84 € | 7.800 kg | 28586 □ | 2.306,79 € |
| 5.000 | 3.300 kg | | 28461 □ | 1.519,14 € | 4.500 kg | 28503 □ | 1.797,39 € | 6.800 kg | 28545 □ | 2.084,26 € | 7.800 kg | 28587 □ | 2.412,23 € |

Stecksystem

Schraubsystem

Büroregale

Weitspannregale

Palettenregale

Kragarmregale

Regalanlagen & Bühnen

Stecksystem

K 6000 Kragarme für Ständerprofile IPE 180 - 220

NEU

RAL 3000
feuerrot

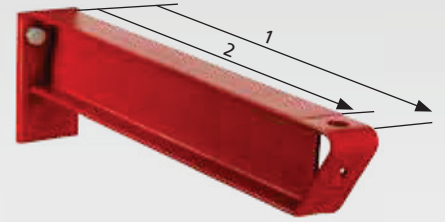

inkl. Vorrichtung für Steckstift

(1 = Kragarmlänge / 2 = Die Nuttiefe des Kragarms ist bei eingestecktem Steckstift um 40 mm reduziert)

K 6000 Kragarme inkl. Vorrichtung für Steckstift

| Kragarmlänge mm | IPE 80 | | | IPE 100 | | | IPE 120 | | | IPE 140 | | | IPE 160 | | |
|-----------------|------------------|----------|---------|------------------|----------|---------|------------------|----------|----------|------------------|----------|----------|------------------|----------|----------|
| | Belastbarkeit kg | Art.-Nr. | Preis | Belastbarkeit kg | Art.-Nr. | Preis | Belastbarkeit kg | Art.-Nr. | Preis | Belastbarkeit kg | Art.-Nr. | Preis | Belastbarkeit kg | Art.-Nr. | Preis |
| 750 | 775 kg | 28600 □ | 38,69 € | 1.275 kg | 28606 □ | 45,73 € | 1.625 kg | 28612 □ | 53,52 € | 1.950 kg | 28618 □ | 65,16 € | 2.300 kg | 28624 □ | 74,82 € |
| 1.000 | 575 kg | 28601 □ | 45,54 € | 950 kg | 28607 □ | 54,72 € | 1.200 kg | 28613 □ | 64,93 € | 1.475 kg | 28619 □ | 79,10 € | 1.725 kg | 28625 □ | 91,88 € |
| 1.250 | 475 kg | 28602 □ | 52,35 € | 750 kg | 28608 □ | 63,70 € | 975 kg | 28614 □ | 76,35 € | 1.175 kg | 28620 □ | 93,05 € | 1.375 kg | 28626 □ | 108,98 € |
| 1.500 | 350 kg | 28603 □ | 59,19 € | 600 kg | 28609 □ | 72,68 € | 800 kg | 28615 □ | 87,80 € | 950 kg | 28621 □ | 107,00 € | 1.150 kg | 28627 □ | 126,04 € |
| 1.750 | 300 kg | 28604 □ | 68,08 € | 550 kg | 28610 □ | 83,74 € | 650 kg | 28616 □ | 104,57 € | 800 kg | 28622 □ | 124,25 € | 950 kg | 28628 □ | 143,13 € |
| 2.000 | 250 kg | 28605 □ | 74,89 € | 450 kg | 28611 □ | 92,73 € | 600 kg | 28617 □ | 115,98 € | 700 kg | 28623 □ | 138,20 € | 850 kg | 28629 □ | 160,19 € |

Steckstift für Kragarme

| Steckstift | feuerverzinkt | Nutzhöhe 100 mm / Ø 16 mm | | Nutzhöhe 150 mm / Ø 16 mm | | Nutzhöhe 200 mm / Ø 16 mm | |
|------------|---------------|---------------------------|--------|---------------------------|--------|---------------------------|--------|
| | | Art.-Nr. | Preis | Art.-Nr. | Preis | Art.-Nr. | Preis |
| | | 27610-100 □ | 2,30 € | 27610-150 □ | 2,89 € | 27610-200 □ | 3,44 € |

Schraubsystem

Büroregale

K 6000 Kragarme für Ständerprofile IPE 240 - 330

NEU

RAL 3000
feuerrot

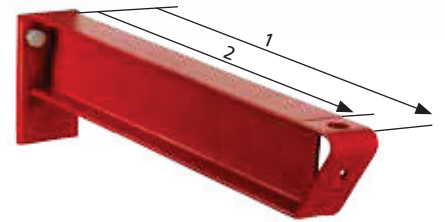

inkl. Vorrichtung für Steckstift

(1 = Kragarmlänge / 2 = Die Nuttiefe des Kragarms ist bei eingestecktem Steckstift um 40 mm reduziert)

K 6000 Kragarme inkl. Vorrichtung für Steckstift

| Kragarmlänge mm | IPE 80 | | | IPE 100 | | | IPE 120 | | | IPE 140 | | | IPE 160 | | |
|-----------------|------------------|----------|---------|------------------|----------|---------|------------------|----------|----------|------------------|----------|----------|------------------|----------|----------|
| | Belastbarkeit kg | Art.-Nr. | Preis | Belastbarkeit kg | Art.-Nr. | Preis | Belastbarkeit kg | Art.-Nr. | Preis | Belastbarkeit kg | Art.-Nr. | Preis | Belastbarkeit kg | Art.-Nr. | Preis |
| 750 | 775 kg | 28630 □ | 43,85 € | 1.300 kg | 28636 □ | 50,86 € | 2.100 kg | 28642 □ | 58,61 € | 3.050 kg | 28648 □ | 71,81 € | 3.900 kg | 28654 □ | 81,38 € |
| 1.000 | 575 kg | 28631 □ | 50,69 € | 1.000 kg | 28637 □ | 59,84 € | 1.575 kg | 28643 □ | 70,02 € | 2.300 kg | 28649 □ | 85,75 € | 2.900 kg | 28655 □ | 98,47 € |
| 1.250 | 475 kg | 28632 □ | 57,54 € | 800 kg | 28638 □ | 68,82 € | 1.250 kg | 28644 □ | 81,44 € | 1.850 kg | 28650 □ | 99,70 € | 2.300 kg | 28656 □ | 115,53 € |
| 1.500 | 350 kg | 28633 □ | 64,35 € | 650 kg | 28639 □ | 77,81 € | 1.050 kg | 28645 □ | 92,86 € | 1.500 kg | 28651 □ | 113,65 € | 1.950 kg | 28657 □ | 132,62 € |
| 1.750 | 300 kg | 28634 □ | 74,89 € | 550 kg | 28640 □ | 90,49 € | 900 kg | 28646 □ | 114,85 € | 1.300 kg | 28652 □ | 134,50 € | 1.650 kg | 28658 □ | 149,71 € |
| 2.000 | 250 kg | 28635 □ | 81,73 € | 500 kg | 28641 □ | 99,51 € | 700 kg | 28647 □ | 126,26 € | 1.150 kg | 28653 □ | 148,45 € | 1.450 kg | 28659 □ | 166,80 € |

Steckstift für Kragarme

| Steckstift | feuerverzinkt | Nutzhöhe 100 mm / Ø 16 mm | | Nutzhöhe 150 mm / Ø 16 mm | | Nutzhöhe 200 mm / Ø 16 mm | |
|------------|---------------|---------------------------|--------|---------------------------|--------|---------------------------|--------|
| | | Art.-Nr. | Preis | Art.-Nr. | Preis | Art.-Nr. | Preis |
| | | 27610-100 □ | 2,30 € | 27610-150 □ | 2,89 € | 27610-200 □ | 3,44 € |

Weitspannregale

Palettenregale



Alle Preise ohne Bestückung. Die Tabellen zeigen Bestellbeispiele. Weitere Abmessungen und Ausführungen auf Anfrage.

□ 5-6 Wochen versandfertig

Kragarmregale

Regalanlagen & Bühnen



Horizontalverbinder
für K 6000

- inkl. Schrauben
- zum Verbinden der Kragarmständer
- sendzimirverzinkt

NEU

2 Stück bis Regalhöhe 5.000 mm

| für Achsmaß mm | | |
|----------------|---------|---------|
| 1.000 | 28661 □ | 35,90 € |
| 1.250 | 28662 □ | 39,99 € |
| 1.500 | 28663 □ | 44,08 € |
| 1.750 | 28664 □ | 48,16 € |
| 2.000 | 28665 □ | 52,25 € |



Kreuzstrebe
für K 6000

- inkl. Spannschlösser
- sendzimirverzinkt

NEU

Die ersten 5 Felder müssen mit 2 Kreuzstreben ausgestattet werden, danach das 6. Feld, anschließend jedes weitere 5. Feld.

| für Achsmaß mm | Ständerhöhe 2.000 / 2.500 mm | Ständerhöhe 3.000 / 3.500 mm | Ständerhöhe 4.000 / 5.000 mm |
|----------------|------------------------------|------------------------------|------------------------------|
| 1.000 | 28670 □ 34,54 € | 28675 □ 44,89 € | 28680 □ 50,40 € |
| 1.250 | 28671 □ 36,62 € | 28676 □ 46,25 € | 28681 □ 51,08 € |
| 1.500 | 28672 □ 37,98 € | 28677 □ 47,64 € | 28682 □ 63,99 € |
| 1.750 | 28673 □ 40,06 € | 28678 □ 49,01 € | 28683 □ 65,39 € |
| 2.000 | 28674 □ 42,13 € | 28679 □ 50,40 € | 28684 □ 66,75 € |

Kragarmteiler
für Kragarme und Ständerfuß geeignet

- schraubbar
- stufenlos in der Tiefe verstellbar
- Höhe 100 - 200 mm
- galvanisch verzinkt

NEU

| für IPE 80-140 | | | für IPE 160-330 | | |
|-----------------------|--------------|---------|-----------------------|--------------|---------|
| Kragarmteiler Höhe mm | Rohr 25x2 mm | | Kragarmteiler Höhe mm | Rohr 50x2 mm | |
| 100 | 28685-100 □ | 13,36 € | 100 | 28686-100 □ | 17,74 € |
| 150 | 28685-150 □ | 13,69 € | 150 | 28686-150 □ | 18,39 € |
| 200 | 28685-200 □ | 14,01 € | 200 | 28686-200 □ | 19,07 € |

Bitte bei Bestellung den entsprechenden IPE angeben.



Fußrundung
für Kragarmständer

- muß bei Bestellung angegeben werden (auftragsbezogene Fertigung)

NEU

| einseitig | |
|-----------|---------|
| 28689 □ | 11,64 € |

| doppelseitig | |
|--------------|---------|
| 28690 □ | 23,33 € |

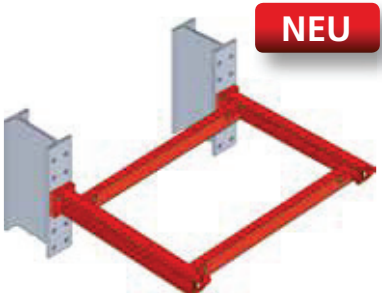

Armbrücke
auf Anfrage

- schraubbar
- zum Einlagern von Paletten
- RAL 3000 feuerrot

NEU

» Regalanlagen & Bühnen

– schaffen Räume in Räumen

Stecksystem

Schraubsystem

Büroregale

Weitspannregale

Palettenregale

Kragarmregale

Regalanlagen & Bühnen





Einleitung 242 - 243

Mehrgeschossige Regalanlagen 244 - 245

MULTIplus Fachboden 1.500 mm Breite 246

SPRINKLERplus Brandschutzboden 247

Projektstories 248 - 251

Systembühnen 252 - 255

Projektstories 256 - 259

Stahlbaubühnen 260 - 261

Regalinspektion 262 - 263

Glossar 264 - 265

Stichwortverzeichnis 266 - 267

Artikelnummern-Verzeichnis 268 - 278

Stecksystem

Schraubsystem

Büroregale

Weitspannregale

Palettenregale

Kragarmregale

Regalanlagen & Bühnen

» Regalanlagen & Bühnen

belastbar, vielseitig, flexibel

Mit Regalanlagen und Bühnen von SCHULTE Lagertechnik wird jeder Zentimeter des Lagerraumes genutzt.

Sie ermöglichen die optimale Nutzung der Gesamthöhe Ihres Lagerraums durch Vervielfachung der Lagerfläche und bieten somit preisgünstige Lösungen bei optimaler und wirtschaftlicher Raumnutzung auf verschiedenen Ebenen.

Ob Regalanlage, Systembühne oder Stahlbaubühne – wir beraten Sie gern und finden die für Sie passende Lösung zur optimalen Raumausnutzung.

» Bis unter die Decke ...

passend für alle Lagerbedürfnisse

Mit Regalanlagen und Bühnensystemen von SCHULTE Lagertechnik erhalten Sie für alle Anforderungen die passende Lösung.

Drei verschiedene Systeme bieten höchste Flexibilität und optimale Anpassung an das Lagergut und Lagerräume.



& BÜHNEN

» Mehrgeschossige Anlagen aus Stecksystem und Stahlbauelementen

- alle Vorteile des SCHULTE Lagertechnik Stecksystems
- Vervielfachung der Lagerkapazität
- preisgünstige Lösung bei optimaler und wirtschaftlicher Raumnutzung auf verschiedenen Ebenen



Stecksystem

Schraubsystem

Büroregale

» Systembühne aus modularen Systembausteinen

- lassen sich perfekt und wirtschaftlich in bestehende Räume integrieren
- mehr Raum - weniger Raumkosten
- Stützenoptimierung für noch mehr Freiflächen
- vollständig demontierbar und wiederverwendbar, dabei auf neue Begebenheiten anpassbar



Weitspannregale

Palettenregale

» Stahlbaubühnen aus individuell gefertigten Stahlprofilen

- geringe Deckenstärken auch bei hohen Belastungen
- als Zwischenebene schafft die Stahlbaubühne wertvolle Zusatzflächen
- optimale Ausnutzung der Raumhöhe durch Vervielfachung der Lagerfläche (Nutzfläche)



Kragarmregale

» Mehrgeschossige Regalanlagen

modular & kompatibel

Mit Regalanlagen von SCHULTE Lagertechnik kann jeder Zentimeter des Lagerraums genutzt werden. Auf Basis des Stecksystems lassen sich Regalanlagen bis unter die Lagerdecke errichten.

Dies vervielfacht den vorhandenen Lagerplatz.

Laufgänge und Treppen werden ohne zusätzliche Bühnenaufbauten einfach mit der Regalanlage verbunden. Mit dem breiten Zubehörangebot von SCHULTE Lagertechnik lässt sich jede Regalanlage branchenspezifisch anpassen.

4
WOCHEN
versandfertig

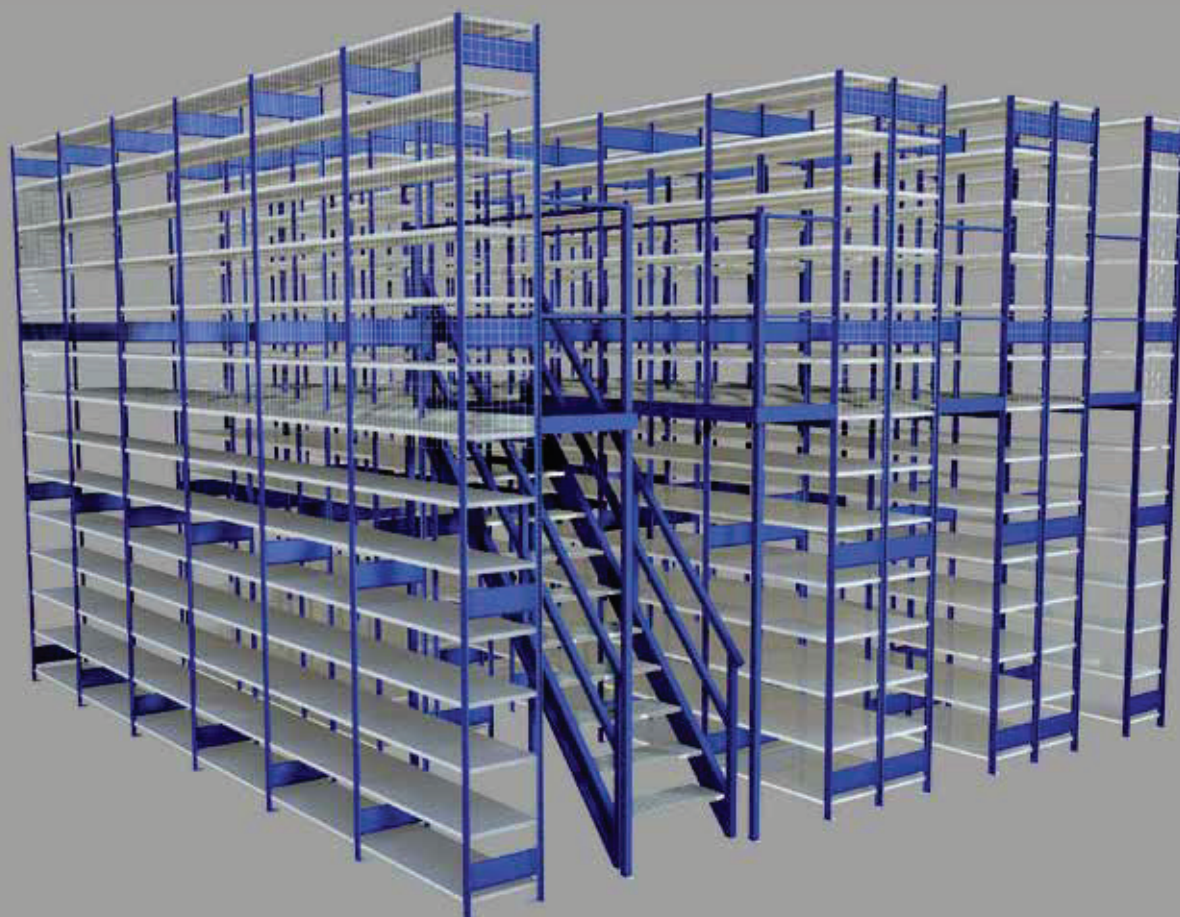

» Kombination aus Stecksystem & Stahlbau

mehrgeschossige Regalanlagen bauen

- alle Vorteile des SCHULTE Lagertechnik Stecksystems nutzbar
- Anlagen mit durchgehenden Stützrahmen ohne zusätzliche Stoßverbindung
- eine Aufstockung von bestehenden Regalanlagen ist optional möglich
- Bühnenbelag wahlweise aus Gitterrost oder verschiedenen Spanplattenbelägen (roh, weiß und Antislip)
- verzinkt oder kunststoffpulverbeschichtet



» MULTiplus Stecksystem

alle Vorteile auf mehreren Ebenen

In der kombinierten Bauweise aus Stecksystem und Stahlbau profitieren Sie von allen Vorteilen der **MULTiplus** Serie.

- T-Profil-Rahmen einteilig bis 7.500 mm Höhe
- Ebenen im Raster von 25 mm verstellbar
- **MULTiplus** Fachböden mit 25 oder 40 mm Kantenhöhe
- variable Fachbodenbreiten: 750, 1.000, 1.300 und 1.500 mm
- Fachbodenbelastungen von 85 bis 330 kg
- einzigartige Flexibilität der Höhenverstellbarkeit und dadurch höchstmögliche Ausnutzung des Regalvolumens

» Oberflächen in vielfältiger Auswahl

Eine große Farbauswahl ermöglicht auch die Umsetzung der firmeneigenen Hausfarben im Lager- oder Verkaufsraum. Weitere Farben auf Anfrage.

Ausführungen T-Profil-Rahmen:



sendzimir-
verzinkt

RAL 7035
lichtgrau

RAL 5010
enzianblau

RAL 3000
feuerrot

schwarz

Ausführung Fachböden:



sendzimir-
verzinkt

RAL 7035
lichtgrau

» Der neue MULTiplus Fachboden mit 1.500 mm Breite

Stecksystem

Das bewährte Stecksystem von SCHULTE Lagertechnik bekommt jetzt breiten Zuwachs!
Der neue **MULTiplus Fachboden mit 1.500 mm Fachbreite** rundet das Spektrum für Fachbodenregale ab.

Mit der neuen Fachbodenbreite können die Anforderungen für, z. B. große e-Commerce Lager realisiert werden. Hier zeigt dieser breite Boden seine wahre Stärke.

Schraubsystem

Büroregale

Weitspannregale

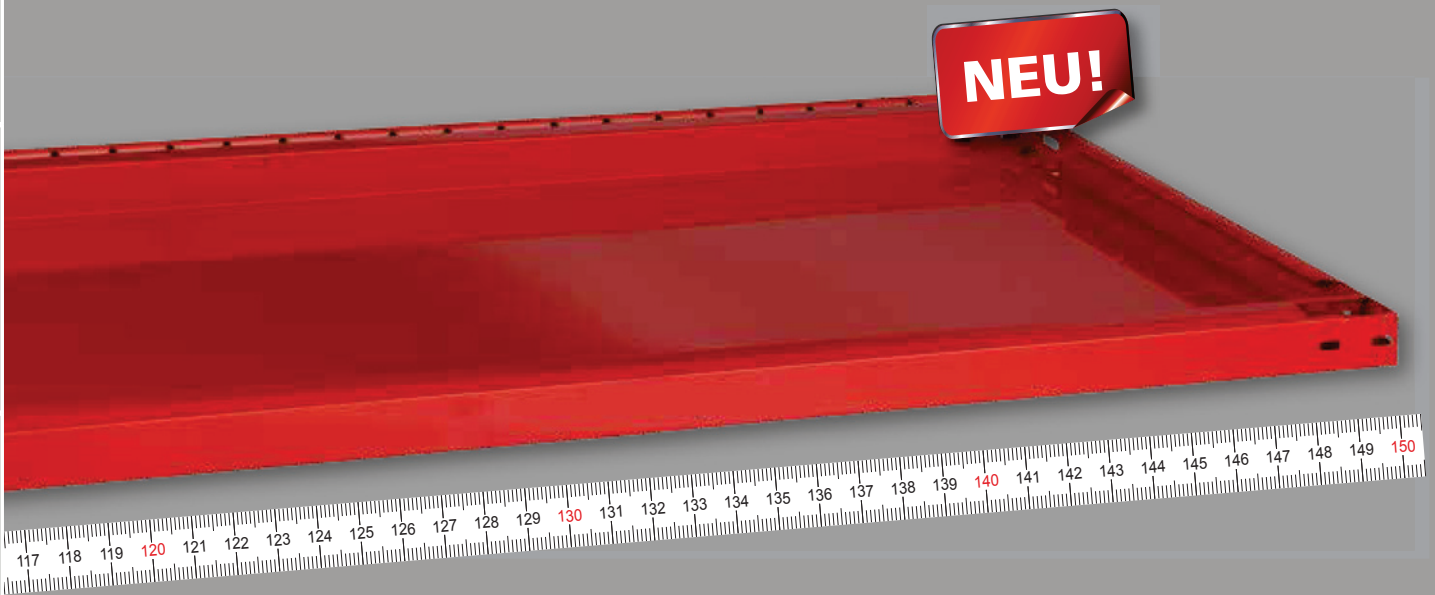

Palettenregale

Kragarmregale

Regalanlagen & Bühnen



1.500 mm MULTiplus Fachboden für Fachbodenregale im Stecksystem

Eigenschaften

- 1.500 mm breit
- erhältlich in den Tiefen 300, 400, 500 und 600 mm
- Fachlasten von 150 kg und 250 kg
- mit 25 mm oder 40 mm Kantenhöhe
- bewährte Stecksystem-Qualität
- verzinkt oder RAL 7035 lichtgrau

Nutzen

- ideal für breites und sperriges Lagergut
- Steigerung der Lagerfläche durch weniger T-Profil-Rahmen
- optimaler Zugriff auf das Lagergut
- alle Vorteile des Stecksystems auf großer Spannweite nutzbar
- einfache Montage

» Der neue SPRINKLERplus[•] Brandschutzboden

SPRINKLERplus Brandschutzboden

für Regalanlagen mit besonderen Anforderungen

Eigenschaften

- 750, 1.000, 1.300 mm breit
- erhältlich in den Tiefen 300, 400, 500 und 600 mm
- Fachlast bis 100 kg
- mit 40 mm Kantenhöhe
- Der Fachboden entspricht der VdS-Richtlinie CEA4001: mindestens 50 % der gesamten Fläche als offene Fläche
- kompatibel mit dem MULTiplus Stecksystem oder Palettenregalanlagen
- verzinkt oder pulverbeschichtet (auf Anfrage)

Nutzen

- wasserdurchlässig - für den Einsatz mit Sprinkleranlagen
- luftdurchlässig - für eine bessere Luftzirkulation in Lagerräumen
- lichtdurchlässig - für eine höhere Lichtausbeute in komplexen Regalanlagen

NEU!

SPRINKLERplus[•]

Mehr als ein Drittel aller großen Brandschäden in Industrie und Gewerbe entstehen im Lager. Um den Brand bereits in der Entstehungsphase zu bekämpfen und den Schaden möglichst begrenzt zu halten, haben wir den **SPRINKLERplus[•]** Brandschutzboden entwickelt.

Mit einem Lochanteil von 50 % ermöglicht er Sprinkleranlagen einen schnellen Löschvorgang aller Lagerebenen.

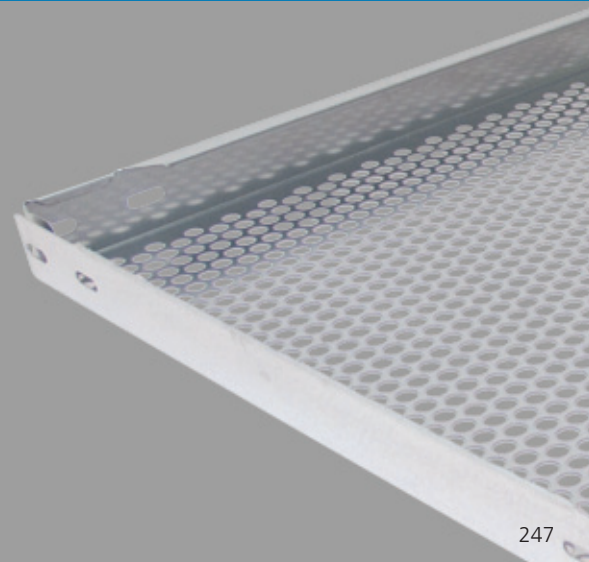

Stecksystem

Schraubsystem

Büroregale

Weitspannregale

Palettenregale

Kragarmregale

Regalanlagen & Bühnen



Ersatzteillager

für Bau- und Forstmaschinen

Bau- und Landmaschinen sind massive Geräte. Viele ihrer Ersatzteile sind sperrig, schwer und alles andere als Standardformat. Für sie brauchte das Unternehmen Atlas Kern ein **flexibles und starkes Lagersystem** ohne Einbußen bei der Kleinteilelagerung. Die Kombination schnell drehender und selten benötigter Ersatzteile erforderte zudem **mühelose Abwicklungsprozesse und hohe Kapazitäten**, um jederzeit eine hohe Verfügbarkeit sicherzustellen.

Diese Anforderungen realisierte unser Fachhandelspartner. Er plante ein Lagersystem mit MULTI-plus150-Fachböden für Traglasten bis 150 kg. Für besonders schwere Teile wurde eine Palettenregalanlage integriert.

Kapazität und Traglast waren für Atlas Kern längst nicht alles. Zusätzlich war viel Flexibilität nötig, um die losen oder einzeln verpackten Bauteile sicher zu lagern. 800 mm tiefe, beidseitig bedienbare Regalzeilen nahmen auch diese Hürde. Es entstand **ein leicht nutzbares Lagersystem, das stark und tief genug war, um die verschiedensten Ersatzteile unterzubringen**.

Zudem wurde das gesamte Lagersystem verzinkt und mit Herabfallgittern versehen. Dies ermöglicht eine **sichere und saubere Lagerung**. Die offene Bauweise des Systems und die unterseitig weiß beschichteten Spanplatten der Laufgänge im 1. und 2. OG sorgen für **gute Lichtverhältnisse innerhalb der gesamten Regalanlage**.



Atlas Kern verkauft und vermietet Bau- und Landmaschinen. Muss das schwere Gerät einmal repariert werden, greift der Händler auf einen Ersatzteil-Fundus zurück, der seinesgleichen sucht. Ob für Standardanwendungen oder seltene Ausnahmen – Atlas Kern hält das passende Teil bereit. Bei mehr als 30.000 Artikeln wurde es schließlich Zeit für ein neues Lager.



» Der richtige Platz für **Groß** und **Klein**



**AUF
DEN
PUNKT**

- Anforderung:** Hohe Verfügbarkeit und leichte Abwicklung der Kommissionierprozesse in einem zentralen Lager.
- Realisierung:** Beratung, Planung, Lieferung und Montage.
- Objektdaten:** Dreigeschossige Stecksystem-Regalanlage mit 6900 mm Höhe. ca. 1.700 MULTiplus150 Fachböden
- Besonderheiten:** 800 mm tiefe, beidseitig bedienbare Regalzeilen. Kombination mit Palettenregalanlage für besonders schwere Teile. Absicherung der Ware mittels Drahtgittern an allen Außenseiten.
- Nutzen:** Optimale Lagerung sperriger Teile, schneller Zugriff durch beidseitige Bedienbarkeit.

» Mit **Vollgas** ins nächste Logistikzeitalter



**AUF
DEN
PUNKT**

- Anforderung:** Erhöhung der Lagerkapazität in den vorhandenen Lagerflächen.
- Realisierung:** Beratung, Planung, Lieferung und Montage.
- Objektdaten:** Ordnungssystem durch Trennbleche, Scannerschienen etc., Seitenteile und Rahmen in Hausfarbe.
ca. 1.100 MULTiplus150 und MULTiplus250 Fachböden
- Besonderheiten:** 2-geschossige Anlage in der Hausfarbe Rot mit umlaufender weißer Abschlusskante.
- Nutzen:** Größere Lagerkapazität und schnellere Auftragsabwicklung durch Zentralisierung der Anlage.



Turboladerhersteller – Kurze Wege sind Trumpf

Aufbereitete Turbolader sind gefragt. Ein Grund zur Freude für das ostwestfälische Unternehmen Turbo-Mot. Aber auch für Wachstumsschmerzen, denn das Lagersystem genügte einem **Jahresvolumen von 7.500 Turboladern** einfach nicht. Es stockte im Lager und bei den Arbeitsabläufen.

Hier kam SCHULTE Lagertechnik ins Spiel. Mit der Planung und Errichtung eines neuen, **zweigeschossigen Lagerblocks** wurde wieder Platz für Wachstum geschaffen. Vom Wareneingang bis zur Abholung wurde alles in zwei separate Regalsysteme, teils staubdicht, integriert. Die **Laufwege wurden reduziert**, die Arbeitsplätze rückten direkt an das Lager und die Mitarbeiter haben alles schneller griffbereit als zuvor.

Die neue Ordnung hat auch eine Signalwirkung auf Kunden. Sie sehen, dass Ordnung und Sauberkeit herrschen. Apropos Signal: Die Hausfarbe Rot bildet die Primärfarbe des Lagersystems. Wer die Lagerhalle betritt, findet sich vom **Corporate Design** umgeben. Turbo-Mot hat einen einheitlichen Gesamtauftritt. Das macht Eindruck.

Die Sache ist eigentlich klar: je größer ein Lager, desto mehr Platz zum Wachsen. Doch was, wenn der Raum ausgereizt ist? Dann heißt es: Prozesse optimieren und die Effizienz der Abläufe steigern. So geschehen für den Kunden „Turbo-Mot“ in seiner Spezialwerkstatt für Turbolader.



Edis Kožar
Projektleitung
SCHULTE Lagertechnik

Was macht ein Lagersystem zum Wachstumsmotor?

- » Mit dem Unternehmenswachstum steigt der Aufwand für Organisation und Ordnung. Ein gutes Lagersystem unterstützt das weitere Wachstum, indem es dafür sorgt, dass sich die Warenhaltung nahtlos in den Produktionsablauf einfügt und die internen Workflows stimmen.

Wie sind Sie also vorgegangen?

- » Wir haben von der Planungsphase bis zur Realisierung eng mit Turbo-Mot zusammengearbeitet und zusammen eine maßgeschneiderte Lösung entwickelt. So entstanden 700 m² Lagerfläche auf 110 m² Grundfläche.

Und was haben Turbo-Mot und die Endkunden davon?

- » Turbo-Mot profitiert von einer viel besseren Lagerlogistik. Es läuft alles reibungsloser und die Arbeitsplätze sind attraktiver. Das hinterlässt einen guten Eindruck beim Besucher und motiviert Mitarbeiter. Der Endkunde bekommt seine Ware schneller, da die Mitarbeiter sich eine Menge Lauferei und unnötiges Suchen nach Einzelteilen sparen. Zudem profitiert er von der gesteigerten Verfügbarkeit. Es ist halt einfach mehr Platz für Ersatzteile da.

» Systembühne

modular, erweiterbar, belastbar

Mit freistehenden Lagerbühnen können Sie Ihre Lagerflächen vervielfachen. Die Gestaltungsmöglichkeiten sind dabei nahezu unbegrenzt.

Im Gegensatz zu den individuell angefertigten Stahlkonstruktionen lässt sich die Systembühne von SCHULTE Lagertechnik später problemlos erweitern, versetzen oder veränderten Tragfähigkeitsanforderungen anpassen.

Mit den Grundelementen unserer Systembühne können eine Vielzahl unterschiedlicher Überspannungskonstruktionen realisiert werden, wobei Bühnenbelastungen zwischen 250 und 1.200 kg/m² und mehr möglich sind, selbstverständlich auch als mehrgeschossige Bauweise.

5-6
WOCHEN
versandfertig





Hauptträger



Nebenträger



Stütze

» Träger & Stützen aus kaltgewalzten Profilen

- Haupt- und Nebenträger aus kaltgewalzten Profilen kunststoffpulverbeschichtet oder verzinkt
- Bühnenprofile mit Systemlochung
- Belastung bis 1.200 kg/m², höhere Belastungen auf Anfrage
- Stützenabstände bis 10 Meter mit kaltgewalzten Hauptträgern realisierbar
- Stützenhöhe bis 12 Meter
- verschiedene Bühnenbeläge möglich (Spanplatte, Gitterroste, Stahlpaneele etc.)
- Aufbauhöhen von 250 bis 450 mm in verschiedenen Materialstärken möglich, dadurch optimale Anpassung der Trägerhöhen in Bezug auf die Belastungskriterien
- Standardfarben RAL 1004, 5010, 7035, 7016, andere Farben auf Anfrage, Träger bis 3 mm Materialstärke in verzinkt möglich



» Bühnenabdeckungen

Spanplatten, Gitterroste und Stahlpaneele

- Spanplatten in unterschiedlichen Ausführungen, z. B. 30 und 38 mm stark
- diverse Dekore der Oberseite mit rutschhemmender Oberfläche
- Unterseite weiß beschichtet
- normal- und hochverdichtet
- Brandschutzklasse B1 und B2 möglich
- Nut- und Federverbindung aus Holz und / oder Stahl
- Gitterroste in unterschiedlichen Maßen, Belastungen, Maschenweiten und Ausführungen
- Stahlpaneele als Bühnenabdeckung 150 mm breit, 58 mm hoch

Spanplatten



roh



Dekor grau Antislip

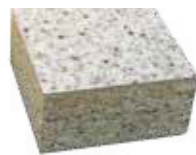

Dekor „Stone“
Antislip



Dekor uni grau
Antislip



Unterseite
weiß

Gitterroste und Stahlpaneele

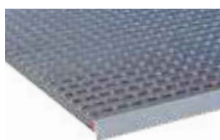

Gitterroste
in unterschiedlichen
Ausführungen



Stahlpaneel
ungelocht



Stahlpaneel
gelocht

» Übergabestationen

Waren sicher nach oben bringen

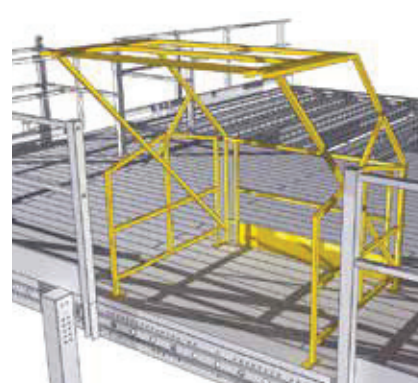
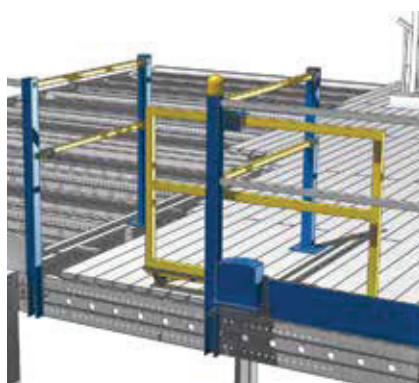

» Treppen

individuell zu jeder Bühne

- individuelle Höhen und Längen
- Stahlteile (Wangen und Geländer) pulverbeschichtet
- stabiles Sicherheitsgeländer, pulverbeschichtet mit Hand- und Knielauf sowie Abrollkante
optional: mit homogenen Aluminium-Handläufen
- **Wangentreppen**
 - mit Austrittspodest
 - mit Zwischenpodesten
 - mit Podesten für Richtungswechsel
 - mit Eckpodesten
- **Stahlpaneel-Stufen**
 - verzinkt ungelocht, rutschhemmend
 - verzinkt gelocht, rutschhemmend
- **Gitterroste als Abdeckung und Stufen**
 - in unterschiedlichen Maßen, Belastungen und Ausführungen
 - verzinkt



Stecksystem

Schraubsystem

Büroregale

Weitspannregale

Palettenregale

Kragarmregale

» Geländer

Sicherheit mit toller Optik

- funktionale Sicherheit in edler Optik mit Glas und Edelstahl
- Sicherheitsglaskonstruktion ohne Stützen für durchgängige Transparenz
- abgerundete Handläufe



Regalanlagen & Bühnen

» Sicher und kompakt

Systembühne in Kubus-Bauweise



AUF
DEN
PUNKT

- Anforderung:** Ausnutzung der Raumhöhe durch dreigeschossige Bauweise. Dadurch Verdreifachung der Lagerfläche.
- Realisierung:** Beratung, Planung, Lieferung und Montage.
- Objektdaten:** Zweigeschossige Systembühne mit einer Belastbarkeit von 1.000 kg/m². 2 Treppen und Übergabestationen mit selbstschließenden Schwenktoren. ca. 1.700 MULTIplus250 Fachböden.
- Besonderheiten:** Erdgeschoss komplett durch Gitterabtrennungen verschlossen; Zugang durch 2.000 mm breites Schiebetor.
- Nutzen:** Zugangskontrolle im Erdgeschoss. Enorme Lagerplatzverdichtung durch 3 Etagen und kompakte Kubus-Bauweise.



Sonderanfertigung bietet die optimale Lösung

Im Business-to-Business gewinnt der After Sales-Service immer mehr an Bedeutung. Wächst ein Unternehmen, steigen die Anforderungen. Gerade wer auf Weltmärkten aktiv ist, muss die eigenen Prozesse den sich ständig wandelnden Rahmenbedingungen anpassen. Dieser Herausforderung stellte sich auch ein Apparate- und Anlagenbauer im Bereich der Umwelttechnik. Das mittelständische Unternehmen will mit exzellenten Serviceleistungen bei Kunden punkten und damit die Basis für langjährige Partnerschaften legen. Dafür sollen sämtliche After-Sales-Leistungen aus einer Hand kommen, **kurze Wege und schnelle Reaktionszeiten** inklusive. Damit der Anlagenbauer alle Kunden rund um den Globus schnell mit Ersatzteilen versorgen kann, hat er sein Lager neu konzipiert. Ziele waren, **mehr Platz für mehr Teile** zu schaffen, schnellere Abläufe zu realisieren und sich die Möglichkeit offen zu halten, auf neue Situationen flexibel reagieren zu können.

Bei der Bedarfsanalyse vor Ort wurde schnell ein Lager auf Basis von **Systembühne, Fachboden- und Palettenregalen** als ideale Lösung ermittelt. Durch eine dreigeschossige Bauweise lässt sich jetzt die Raumhöhe der bestehenden Halle voll ausnutzen. **Die Belastbarkeit der Bühne beträgt 1.000 kg pro Quadratmeter**. Der kompakte Kubus, mit einer Grundfläche von 264 m², bietet Platz zum Lagern auf 764 m². Das macht eine **Verdreifachung der Lagerfläche** aus. Bereits bei der ersten realisierten Ausbaustufe konnten durch den zusätzlich gewonnenen Raum große Lagerreserven geschaffen werden. In dem Kubus finden sich auf engstem Raum alle Teile an einem Ort. **Zwei Treppen und Übergabestationen mit selbstschließenden Schwenktoren** erleichtern es den Mitarbeitern, schnell die benötigten Artikel zu finden. Für die Schnelldreher sind keine langen Wege mehr nötig: Sie lagern griffbereit im Erdgeschoss. Zur Lagerung der Kleinteile kamen **1.700 MULTIplus250 Fachböden** zum Einsatz. Im

Stecksystem ermöglichen sie eine schnelle Reaktion, falls sich die Anforderungen einmal ändern. Farblich hatte der Kunde freie Wahl: Die Stahlteile sind in RAL 7035 lichtgrau gehalten, die Spanplatten sind mit der Anti-Slip-Oberfläche „Stone“ versehen, wobei die Unterseite in den Geschossen weiß ist, was die Lichtausbeute erhöht. Um die Ware vor unberechtigtem Zugriff zu schützen, wurde das **Erdgeschoss komplett durch Gitterabtrennungen verschlossen**. Der Zugang ist nur durch ein zwei Meter breites Schiebetor möglich, das durch eine Zugangskontrolle gesichert ist. Mit der individuellen Lösung auf Basis der kompakten Systembühne konnte der Anlagenbauer seine zur Verfügung stehende **Lagerfläche verdichten und eine erweiterungsfähige, zukunftssichere Lagerlösung schaffen**. Sie ist Basis und Voraussetzung für eine effiziente Ersatzteillieferung und einen perfekten Rundum-Service auf der ganzen Welt.



Übergabestationen auf beiden oberen Ebenen.



Zugang im Erdgeschoss nur für autorisierte Mitarbeiter möglich.



Neues Shopkonzept im Großhandel für Industriebedarf

Mit einem modernen Shopkonzept lässt sich auch im stationären B-to-B-Handel Wachstum erzielen. Das beweist der Produktionsverbindungshändler Coenen, der gemeinsam mit SCHULTE Lagertechnik seinen Verkaufsraum in Neuss komplett neu gestaltet und die Verkaufsfläche auf 1.300 m² vergrößert hat.

Seitdem werden hier nicht nur alle Artikel in ausreichender Anzahl vorgehalten, sondern über die Art der Warenpräsentation starke Kaufanreize für den Kunden geschaffen. Zentrales Gestaltungselement dafür ist die Systembühne von SCHULTE Lagertechnik. Im Baukastenprinzip wurde in der Coenen-Halle entlang der Wände eine Galerie in U-Form errichtet und somit eine zusätzliche Ausstellungsfläche geschaffen. Mit einer Spezialkonstruktion sind die **Geländer vollständig aus Glas und Edelstahl ohne jegliche Stützen**. Weil die Absperrung durchsichtig ist, lässt sich von unten das obere Geschoss mit den dort präsentierten Artikeln einse-

hen. Entstanden ist durch diese Umsetzung ein moderner, mit Tageslicht durchfluteter Verkaufsraum, der **im hochwertigen Industrie-Design aus Stahl und Glas** den Trend der Zeit aufnimmt und die angebotene Ware optimal in Szene setzt.

Der neue Shop ist Verkaufsstelle und Showroom in einem, der die Produktwelt von Coenen erlebbar macht. Damit repräsentiert der Shop die Identität des Unternehmens und spielt eine wichtige Rolle in der Unternehmensstrategie.

Bei der modernen architektonischen Gestaltung fiel die Wahl, durch die Beratung von SCHULTE Lagertechnik, auf die Systembühne als zentrales Gestaltungselement für den Shop. Durch das außergewöhnliche Konzept wurde nicht nur eine **zusätzliche Ausstellungsfläche von 331 m²** erzielt, sondern dank der Spezialanfertigung der Spagat zwischen Funktionalität und gehobenem industriellen Design realisiert.



AUF DEN PUNKT

- Anforderung:** Effiziente Raumnutzung und Vergrößern der Verkaufs- und Lagerflächen sowie Einsehbarkeit der oberen Lagerebene für die neue Arbeitsschutzausstellung.
- Realisierung:** Beratung, Planung, Lieferung und Montage.
- Objektdaten:** Systembühne von SCHULTE Lagertechnik mit 1.200 kg Tragkraft pro Quadratmeter und große Spannweiten für wenige Stützen auf der unteren Ebene.
- Besonderheiten:** Ganzglasgeländer ohne Stützen, anspruchsvolles Design durch Edelstahlhandläufe und großzügige Treppenaufgänge mit massiven Eichenholzstufen.
- Nutzen:** Vergrößerung der Verkaufs- und Lagerfläche um 331 m², verkaufsförderndes Ambiente durch anspruchsvolles Design im industriellen Look.

» Nicht nur **lagern**,
sondern auch
präsentieren



» Stahlbaubühnen

maßgeschneidert & robust

Damit Lagerräume nicht vergrößert werden müssen, kann die Lagerfläche mit einer Stahlbaubühne vervielfacht werden. Diese Bühnen werden nach kundenspezifischen Abmessungen individuell gefertigt.

Hergestellt werden sie aus warm- oder kaltgewalzten Stahlprofilen. Als Standardfarbe

werden die Stahlbaubühnen in blau geliefert. Weitere Farben sind auf Anfrage möglich.

Der Bühnenbelag wird wahlweise aus Spanplatten in 38 mm Stärke oder verzinkten Gitterrosten gebildet. Es sind Bühnenbelastbarkeiten von 250 bis 1.200 kg/m² und mehr möglich.



» Kundenspezifische Anfertigungen für optimale Anpassung

- individuell zugeschnitten nach Kundenwunsch
- zahlreiche Zubehör- und Ausstattungsvarianten
- Anpassung der Belastbarkeit durch unterschiedliche Dimensionierung der Stahlträger sowie verschiedene Bühnenbeläge, z. B. Spanplatten oder verzinkte Gitterroste
- warm- oder kaltgewalzte Ausführung wählbar



Stecksystem

Schraubsystem

Büroregale

Weitspannregale



Stahlbaubühne mit eingezogenem Übergabepplatz. Bühnenbelag aus Siebdruckplatten für besonders hohe Lasten.

Palettenregale

Kragarmregale



» Sicherheit
muss sein!

Lagereinrichtungen in Deutschland müssen jährlich auf ihre Betriebsicherheit überprüft werden. SCHULTE Lagertechnik unterstützt seine Kunden dabei mit verbandsgeprüften Regalinspektoren.

Hier treffen sich logistische Kreisläufe. Waren kommen herein und gehen heraus, werden verpackt und eingelagert. Kaum ein anderer Ort im Unternehmen, an dem so viel Eile herrscht, reibungslose Abläufe so wichtig sind wie im Lager. Wo vielfältige Arbeitsprozesse ineinandergreifen, Menschen arbeiten, hochwertige oder sensible Güter bewegt werden, ist Sicherheit oberstes Gebot. Das ist eine Frage der Verantwortung gegenüber Mitarbeitern, Umwelt und Unternehmenswerten.

Diese Sicherheit fordern die europäische Norm DIN EN 15635 und die Betriebssicherheitsverordnung sowie die DGUV Regel 108-007 (BGR 234) von Lagerbetreibern in Deutschland ein. Vorgeschrieben ist eine jährliche Inspektion der Lagereinrichtungen durch fachkundige Personen. Sie soll helfen, Schäden zu erkennen, Unterbrechungen im Arbeitsablauf und Arbeitsunfälle zu vermeiden sowie Werte zu wahren. Davon profitieren sollen alle Beteiligten.

Wir „können“ Lager und inspizieren sie

Wir kennen uns aus mit Regalsystemen und den Lagern unserer Kunden. Da lag es nahe, die Lagerinspektion zu übernehmen. Also haben wir Mitarbeiter von SCHULTE Lagertechnik beim Verband für Lagertechnik zu „verbandsgeprüften Regalinspektoren“ ausbilden lassen. Bei Bedarf können sie direkt bei uns angefordert werden und nehmen ihr Lager genau unter die Lupe.

Die Inspektion erfolgt im laufenden Betrieb als Sichtkontrolle. Das soll die Unterbrechungen im Ablauf auf das

Notwendigste reduzieren. Ihr Gegenstand ist die Einhaltung von Vorschriften zu Schutzmaßnahmen, Regalbauteilen und Beladung. Wichtig ist, dass die Sicherheitsrichtlinien gemäß DGUV Regel 108-007 (BGR 234) und DIN EN 15635 befolgt werden. Auch auf sichtbare Schäden, Verformungen oder fehlende Bauteile werden die Regale kontrolliert.

Ergebnisse ohne bürokratischen Aufwand

Stellen sie Schäden fest, markieren unsere Inspektoren diese direkt vor Ort und geben Empfehlungen, wie die Sicherheit wiederhergestellt werden kann. Ein erstes Ergebnis kann sofort vor Ort besprochen werden.

Ein standardisiertes Inspektionsprotokoll ermöglicht den Regalinspektoren von SCHULTE Lagertechnik ein systematisches Abarbeiten der Inspektionskriterien und stellt sicher, dass alle Kriterien überprüft werden. Auf seiner Grundlage entsteht ein detailliertes Inspektionsprotokoll, das der Lagerbetreiber zusammen mit der Inspektionsplakette als Nachweis der Inspektion erhält.

Prüfpflichtige Regalsysteme aus Stahl

- Fachbodenregale
- Palettenregale
- Kragarmregale
- Einfahrregale
- Durchfahrregale
- Durchlaufregale
- mehrgeschossige Anlagen



Im Folgenden finden Sie Erklärungen von fachspezifischen Begriffen aus der Lagertechnik und Metallverarbeitung.

Belastungsschilder

Belastungsschilder werden zusammen mit den Montage- und Bedienungsanleitungen jeder Sendung beigelegt.

Blechlager-Regal

Im Blechlagerregal können Standard-Blechtafeln senkrecht eingelagert werden. Eine regalbreite Stahlrolle sichert das leichte Einschoben und Herausziehen der Blechtafeln.

Büroregale

Büroregale werden im Archiv zur Lagerung von Ordnern und Akten eingesetzt. Es werden sowohl das Steck- als auch das Schraubsystem eingesetzt.

Doppelregalzeile

Zwei Regalzeilen, die Rücken an Rücken angeordnet sind. Bei der beidseitigen Nutzung wird mit Kreuzstreben ausgesteift (Beispiel: Seite 34).

Bei der Nutzung der gesamten Regaltiefe werden die Regale mit Längensriegeln ausgesteift (Beispiel: Seite 36).

Durchsetzfügen (Toxen)

Das Durchsetzfügen ist ein umweltfreundliches Produktionsverfahren, um Bleche form- und kraftschlüssig miteinander zu verbinden. Es ersetzt das Schweißen.

Produktionsverfahren:

Das Durchsetzfügewerkzeug besteht aus einem Stempel und einer Matrize. Die zu verbindenden Bleche werden durch den Stempel ähnlich wie beim Tiefziehen unter plastischer Deformation in die Matrize gedrückt. Durch eine spezielle Gestaltung der Matrize entsteht eine druckknopfähnliche Form, die die Bleche form- und kraftschlüssig miteinander verbindet.

Ebenen

Als Ebenen bezeichnet man die übereinanderliegenden Lagerflächen.

Eckwinkel

Mit Eckwinkeln werden Regalsysteme im Schraubsystem in Tiefen- und Breitenrichtung stabilisiert und ausgesteift (siehe Seite 116, 126).

Einfachregalzeile, einseitig nutzbar

Ein Regal mit einfacher Stellplatztiefe – einseitig nutzbar oder zugänglich. Einfachregalzeilen werden zumeist mit Kreuzstreben ausgesteift.

Häufigste Anwendung: Regalzeilen, die vor einer Wand aufgebaut werden.

Einfachregalzeile, beidseitig nutzbar

Ein Regal mit mehrfacher Stellplatztiefe – beidseitig nutzbar und zugänglich. In der Regel werden Einfachregalzeilen, die beidseitig genutzt werden, mit Längensriegeln ausgesteift. Dadurch wird ein freier Zugriff auf das Lagergut gewährleistet.

Häufigste Anwendung: Regalzeilen, die frei im Raum aufgestellt werden.

Fachbodenregale

Beim Fachbodenregal erfolgt die Lagerung auf Fachböden über mehrere Ebenen pro Feld. Die Bedienung erfolgt per Hand.

Fachbodenregale werden auch in mehrgeschossigen Regalanlagen eingesetzt.

Fachlast

Die Fachlast ist die Last, mit der ein einzelner Fachboden / eine Lagerebene maximal belastet werden darf. Die Last muss auf dem Fachboden gleichmäßig verteilt werden (siehe auch Feldlast).

Fädelstäberegale

Dieses System ist für die Lagerung von losen Dokumenten, Akten und Formularen entwickelt worden. Die eingesetzten Fädelstäbe verhindern das Herausfallen und bieten eine übersichtliche Sortierung der Schriftstücke. Optimal für laufende Vorgänge und schnellen Zugriff im Tagesgeschäft von Behörden, Gerichten, Agenturen, Kanzleien, Arztpraxen etc.

Feldlast

Die Feldlast ist die maximale Tragfähigkeit eines Regalfelds und ist abhängig von der Kombination der eingesetzten Rahmen und Ebenen. Die Summe der Fachlasten darf die angegebene Feldlast nicht übersteigen (siehe auch Fachlast).

Feuerverzinkung

Unter Feuerverzinkung versteht man das nachträgliche Überziehen von Stahlteilen mit einem massiven, metallischen Zinküberzug durch Eintauchen der vorbehandelten Stahlteile in eine Schmelze aus flüssigem Zink, dessen Temperatur bei zirka 450° C liegt.

GS-Zeichen

Das Siegel „Geprüfte Sicherheit“ (GS-Zeichen) bescheinigt, dass ein Produkt den Anforderungen des Geräte- und Produktsicherheitsgesetz (GPSG) entspricht. Diese sind zum Beispiel in Unfallvorschriften der Berufsgenossenschaften, DIN- und EN-Normen oder anderen allgemein anerkannten Regeln der Technik konkretisiert. Bei der GS-Prüfung wird überprüft, ob das Produkt die Anforderungen des GPSG einhält.

Holme

Im Palettenregal werden Paletten in der Regel auf einem vorderen und einem hinteren Träger (Holm) gelagert, die zusammen die Lagerebene bilden. Diese werden mit unterschiedlichen Stärken und Tragfähigkeiten dem Lagergut bzw. dem Gewicht der Paletten angepasst. Um geschlossene Lagerebenen bilden zu können (z. B. um in Kommissionierbereichen Ware ohne Paletten lagern zu können), sind optional Auflagen aus Stahl oder Holz lieferbar.

IPE-Profile

IPE-Formstahlträger sind warmgewalzte, stabile Stahlträger mit mittlerem I-Profil und parallelen Innenflächen der Flansche (nach DIN 1025 Teil 5). Sie lassen sich durch unterschiedliche Größen individuell an die benötigten Tragfähigkeiten und Anforderungen anpassen. Sie werden beim Bau von Lagerbühnen und Kragarmregalen von SCHULTE Lagertechnik eingesetzt.

Kfz-Regale

Kfz-Regale sind speziell auf die Anforderungen der Kfz-Branche abgestimmte Regale. Diese basieren auf Fachbodenregalen im Stecksystem. Spezielle Reifentraversen ermöglichen eine reifenschonende Lagerung.

Kragarm

Ein Kragarm ist ein am Ständer befestigter Ausleger zur Aufnahme des Lagerguts (z. B. Langgut wie Holzstapel, Rohre usw.). Der

Kragarm ist je nach Regaltyp fest mit dem Ständer verschweißt oder wird am Ständer verschraubt (und ist somit in der Höhe verstellbar).

Kragarmregale

Kragarmregale bestehen aus senkrechten Regalständern, an denen Kragarme befestigt sind. Diese Regalkonstruktion dient zur Aufnahme von Langgut (zum Beispiel Rohre, Stab-Bündel, Hölzer oder Eisenträger).

Montage- und Bedienungsanleitungen

Montage- und Bedienungsanleitungen liegen jeder Sendung bei. Ausserdem stehen diese auf unserer Homepage www.schulte-lagertechnik.de zum Download bereit.

Palettenregale

In Palettenregalen wird vorwiegend Ware gelagert, die auf Paletten oder in Gitterboxen gelagert wird. Palettenregale werden in der Regel mit Regalbediengeräten be- und entladen.

Pendelhefterregal

Einsatzbereich für diese speziellen Regale ist die hängende Lagerung von Pendelheftern und -taschen der beiden Systeme von Elba/Leitz oder Zippel. Verwendung finden diese insbesondere in Archiven von Behörden, Krankenhäusern, Kanzleien etc. Es können Pendelmappen für die Loseblatt-Ablage von Einzelakten eingehängt werden und Pendelordner für die geheftete Ablage von Sammelakten.

Pulverbeschichtung

Das Pulverbeschichten ist ein Beschichtungsverfahren, bei dem ein in der Regel elektrisch leitfähiger Werkstoff mit Pulverlacken beschichtet wird. Dabei wird das Pulver elektrostatisch auf den zu beschichtenden Untergrund aufgesprüht und anschließend im Ofen eingebrannt. Durch den Einbrennvorgang schmilzt das Pulver auf und der Vernetzungsvorgang beginnt. Bei einer vollständigen Vernetzung kommt es zu einer dauerhaften Anhaftung (rein mechanische Verklammerung).

Spezielle Eigenschaften, wie z. B. Dichte, Vernetzungsgrad, Chemikalienresistenz oder Witterungsbeständigkeit können nach Rücksprache mit dem Lackhersteller gezielt eingestellt werden.

Rahmen

Zwei oder mehrere Stützen, die in Tiefenrichtung mit Aussteifungselementen (z. B. Tiefenriegel) verbunden sind und sich normalerweise über die ganze Tiefe des Regals erstrecken.

RAL-Gütezeichen

Produkte und Dienstleistungen mit RAL-Gütezeichen werden nach hohen Qualitätsstandards von der Gütegemeinschaft Lager- und Betriebseinrichtungen e. V. geprüft.

Die Güte- und Prüfbestimmungen sind herstellerneutral und frei zugänglich. Sie sind verlässliche Garantien für eine hohe, gleichbleibende Produkt- und Dienstleistungsqualität.

Schraubsystem

Im Gegensatz zum Stecksystem werden die Fachböden an Winkelprofilen angeschraubt. Zur Aussteifung werden im Schraubsystem Eckwinkel verwendet (siehe auch Eckwinkel). Bei den Winkelprofilen können die Fachböden in einem Raster von 25 mm eingesetzt werden. Eine optimale Ausnutzung der Regalhöhe wird beim Einsatz von Fachböden mit einer 25 mm Kantenhöhe erreicht.

Sendzimirverzinkung

Spezielles Verfahren zur Herstellung einer robusten Materialoberfläche. Metallbänder durchlaufen ein Zinkbad. Mit dieser Oberfläche lassen sich die Metallbänder umformen und bearbeiten, ohne dass die Beschichtung abspringt oder beschädigt wird.

Stecksystem

Das Stecksystem besteht aus T-Profil-Rahmen und Fachböden. Die Fachböden werden mit Fachbodenträgern am T-Profil-Rahmen eingehängt. Die Fachböden lassen sich werkzeugfrei lösen und können jederzeit im Höhenraster an das Lagergut angepasst werden.

Bei den T-Profil-Rahmen können die Fachböden in einem Raster von 25 mm eingesetzt werden. Eine optimale Ausnutzung der Regalhöhe wird beim Einsatz von Fachböden mit einer 25 mm Kantenhöhe erreicht.

Systembühne

Die Systembühne ist ein modular aufgebautes System, bestehend aus Stützen und Haupt- und Nebenträgern, zur Erweiterung der Lagerfläche in mehrgeschossiger Bauweise.

Tafelregal

Das Tafelregal dient zur übersichtlichen Lagerung von Tafeln und Tafel-Reststücken unterschiedlicher Materialien und Größen. Eine offene Bauweise garantiert einen schnellen Zugriff.

Toxen

siehe *Durchsetzfugen*

T-Profil-Rahmen

Der Rahmen beim Stecksystem von SCHULTE Lagertechnik besteht aus Tiefenriegeln und T-Profilen. Durch die spezielle Abkantung der T-Profile wird eine besonders hohe Stabilität und Tragfähigkeit erreicht (siehe Seiten 76 - 79).

Umweltregale

Umweltregale dienen der Lagerung wassergefährdender Stoffe. Die Regale werden mit entsprechenden Auffangwannen ausgestattet, die der Übereinstimmungserklärung gemäß Bauregelliste A, Teil 1, DiBt, Berlin entsprechen.

Weitspannregal

Zur liegenden Lagerung von langem und sperrigem Lagergut werden Weitspannregale eingesetzt. So lassen sich mit den Weitspannregalsystemen von SCHULTE Lagertechnik Fachbreiten bis zu 2.500 mm realisieren.

Hinweise

Technische Änderungen und Irrtümer vorbehalten.
Alle Preise zzgl. gesetzlicher MwSt., ab Werk, ohne Montage.
Es gelten unsere Allgemeinen Geschäftsbedingungen.

Stichwortverzeichnis

Stecksystem

Schraubsystem

Büroregale

Weitspannregale

Palettenregale

Kragarmregale

Regalanlagen & Bühnen

| | |
|-------------------------------------|-------------|
| A | |
| Abdeckkappe | 81 |
| Adapter für Palettenregal-Rahmen | 206 |
| Aluminium-Regalleitern | 108 - 111 |
| Aluminium-Regale | 70 - 71 |
| Anschlagleiste Stecksystem | 86, 155 |
| Anschlagleiste Schraubsystem | 132, 155 |
| Anschlussblech | 84 |
| Armbrücke für Kragarmregale | 234 |
| Artikelnummernverzeichnis | 263 |
| Aufhängekonsole für Ecklösung | 84 |
| Auffangwanne | 69 - 69, 94 |
| Auflagedeckel für Euro-Stapelkästen | 107 |
| Ausziehboden | 97, 156 |
| Autoteilelagerung | 58 - 63 |

| | |
|---------------------------------------|-----------|
| B | |
| Befestigungszubehör für Stecksystem | 80 - 85 |
| Belastungsschild | 99, 213 |
| Bereitstellregal | 49 |
| Bereitstellregal XL | 49 |
| Blechlager-Box | 216 |
| Blechtreibschraube | 81 |
| Blockroll System (Kabeltrommel-Regal) | 219 |
| Bodenanker für Stecksystem | 81 |
| Bodenanker für Palettenregale | 206 |
| Bodenanker für Weitspannregal W 100 | 189 |
| Brandschutzboden SPRINKLERplus | 247 |
| Buchstützen | 156 |
| Büroregale | 134 - 159 |
| Büroregale – Zusatzböden | 152 |

| | |
|-------------------------------------|-----|
| C | |
| Containerauflage für Palettenregale | 212 |
| Containerregal-Sets / Stecksystem | 62 |

| | |
|--|---------|
| D | |
| Diagonalstrebe | 82, 153 |
| Distanzhalter für Reifen- / Felgenregeal | 84 |
| Distanzstück für Palettenregal | 211 |
| Doppel-Klemmfuß | 81 |
| Doppelregal mit Kreuzstreben | 34 - 35 |
| Doppelregal mit Längsriegeln | 36 - 37 |
| Doppel-Kanbanregal | 47 |
| Doppelregal-Verbinder | 84 |
| Drahtgitter-Auflagen | 210 |
| Drahtgitterkorb | 94 |
| Drahtgitterkorbbregal | 51 |
| Drahtgitter-Seitenwand für Schraubsystem | 129 |
| Drahtgitter-Seitenwand für Stecksystem | 91 |
| Drahtgitter-Rückwand für Schraubsystem | 129 |
| Drahtgitter-Rückwand für Stecksystem | 91 |
| Draht-Steckgitter | 89, 130 |
| Draht-Schüttgulleiste | 89, 130 |
| Durchschubsicherung für Palettenregal | 207 |

| | |
|--|-----------|
| E | |
| Eckwinkel | 128, 153 |
| Eckregale für Stecksystem | 38 - 39 |
| Eckverbindungsklammer | 71 |
| Edelstahl-Regale | 70 - 71 |
| Einteilungs-Sets für Schubladenblöcke | 102 - 103 |
| Einfach-Klemmfuß | 81, 155 |
| Einzel-schublade | 97 |
| Etikettenhalter für Euro-Stapelkästen | 107 |
| Etikett für Sichtlagerkästen | 105 |
| Etikett für Regalkästen | 106 |
| Euro-Lochblech-Seitenwände für Stecksystem | 92 |
| Euro-Stapelkästen | 107 |

| | |
|---|--------------------|
| F | |
| Fachböden MULTIplus | 74 - 75, 124 - 125 |
| Fachbodenträger für Stecksystem | 81, 155 |
| Fachteiler | 88, 131, 156 |
| Fachteilerstab für Weitspannregal WS 3000 | 176 |
| Fädelstäberregale | 150 |
| Fassaufgabe für Umweltregale | 214 |
| Fasspalette | 191 |

| | |
|---|-----------|
| Fassregale | 214 - 215 |
| Flachbänder | 132 |
| Flügeltüren | 91, 157 |
| Flügeltürschrank | 53 |
| Frontklappe für Sichtlagerkästen | 105 |
| Fußbrundung für Kragarmständer (K 6000) | 239 |
| Füll-Leisten | 84 |

| | |
|-------------------------------------|-----------|
| G | |
| Garagenregal-Set | 63 |
| Garderobenregal | 53 |
| Getränkkekisten-Regal | 52 |
| Gewindestangenhalterung | 96 |
| Gitterrostboden für Kleinbinderegal | 69 |
| Gitterkorbbregal WS 2000 | 169 |
| Gitterkorb-Zusatzebene für WS 2000 | 173 |
| Gitterrost für Palettenregale | 208 |
| Gitterrückwände für Palettenregale | 211 |
| Glossar | 264 - 265 |
| Großfach-Räderregal | 60 |

| | |
|---------------------------------------|----------|
| H | |
| Halter mit Endanschlag | 111 |
| Hängeregister-Auszug | 157 |
| Hängeschiene für S-Haken | 71 |
| Holme für Palettenregale | 205 |
| Holme für W 100 | 189 |
| Horizontalverbinder für Kragarmregale | 231, 239 |

| | |
|--------------------|---|
| I | |
| Inhaltsverzeichnis | 3 |

| | |
|---|---------------|
| K | |
| Kabeltrommel-Regal | 218 - 219 |
| Kannenträger für Umweltregale | 215 |
| Kanbanregal | 46 - 47 |
| Kfz-Regale | 58 - 65 |
| Kleiderstange | 97 |
| Kleinbinderegale | 68 - 69 |
| Kleinteile-Management | 44 - 45 |
| Kleinteilerregal | 51 |
| Kleinteilerregal-Sets | 54 - 55 |
| Klemmfuß einfach | 81 |
| Klemmfuß doppelt | 81 |
| Kombibodenregal | 48 |
| Komplettregale Büroregale Stecksystem | 144 - 145 |
| Komplettregale Büroregale Schraubsystem | 148 - 149 |
| Komplettregale Kragarmregale | 225, 227, 232 |
| Komplettregale Palettenregale | 200 - 201 |
| Komplettregale Schraubsystem | 120 - 123 |
| Komplettregale Stecksystem | 23 - 39 |
| Komplettmodule für Kleinteile-Lager | 44 - 45 |
| Kopplungsstück für 2 T-Profile | 85 |
| Kopplungsstück für 4 T-Profile | 85 |
| Kragarme | 230, 238 |
| Kragarmregale | 220 - 239 |
| Kragarmteiler | 231, 239 |
| Kreuzstrebe für Kragarmregale | 231, 239 |
| Kreuzstrebe für Stecksystem | 19, 82 |
| Kunststoff-Fuß | 128 |
| Kunststoff-Hammer | 84, 184 |

| | |
|--|-----------|
| L | |
| Langgutregal | 50 |
| Längsriegel | 83 |
| Längsteiler für Sichtlagerkästen | 105 |
| Leichtmetallrohr | 111 |
| Leitern | 108 - 111 |
| Lochplatten-Seitenblende für Stecksystem | 93 |
| Lochwandhaken | 92 |

| | |
|---------------------|------------------------|
| M | |
| Magnetschilder | 99 |
| Mittelanschlag | 155 |
| MULTIplus-Fachböden | 74 - 75, 125, 152, 246 |
| MULTIplus-Pack | 40 |
| MULTIplus-Set | 41 |

| | | | |
|--|---------------------------|--|--|
| P | | | |
| Packtisch Z1 | 183 | | |
| Paletten-Fassregale | 214 - 215 | | |
| Paletten-Komplettregale | 200 - 201 | | |
| Palettenregale | 192 - 219 | | |
| Pendelhefterregale | 150, 151 | | |
| Profilklemme | 84 | | |
| Profillager-Regal | 217 | | |
| R | | | |
| Rahmen für Palettenregale | 204 | | |
| Rahmenerhöhung für Palettenregale | 206 | | |
| Rammschutz | 207 | | |
| Räder-/Reifenregale | 61 | | |
| Regalanlagen | 240 - 245 | | |
| Regalbeschilderung | 99, 213 | | |
| Regalboden (Aluminium / Edelstahl) | 71 | | |
| Regalkästen | 104 - 107 | | |
| Regalleitern | 108 - 111 | | |
| Regalleitern – Zubehör | 111 | | |
| Regalplatzetiketten | 99, 213 | | |
| Regalzeilenschilder | 99, 213 | | |
| Regalschublade | 97 | | |
| Reifenregal – Distanzhalter | 84 | | |
| Reifentraversen | 83 | | |
| Reststück-Regal | 216 | | |
| Riffelgummi für Schubladenblock | 101 | | |
| Röllchenleisten-Bereitstellregal | 49 | | |
| Rückwand (Vollblech) für Schraubsystem | 129 | | |
| Rückwand (Vollblech) für Stecksystem | 90 | | |
| Rückwand (Drahtgitter) für Schraubsystem | 129 | | |
| Rückwand (Drahtgitter) für Stecksystem | 91 | | |
| S | | | |
| Scannerschienen | 99 | | |
| S-Haken | 71 | | |
| Schrauben (Sechskant) | 85, 128 | | |
| Schrauben (Linsen) | 153 | | |
| Schienenanlagen für Regalleitern | 111 | | |
| Schilder (Magnet) | 99 | | |
| Schlitzwannen | 102 | | |
| Schrägboden mit Trennbügel | 48 | | |
| Schrägbodenregale | 48 - 51 | | |
| Schrägroll System (Kabeltrommel-Regal) | 219 | | |
| Schraubanker W 100 | 189 | | |
| Schraubsystem | 112 - 133 | | |
| Schraubsystem – Komplettregale | 120 - 123 | | |
| Schubladenblock | 100 - 101 | | |
| Schubladenunterteilungen für Schubladenblock | 102 - 103 | | |
| Schubladenregal | 50 | | |
| Schüttgutleiste für Schraubsystem | 132 | | |
| Schüttgutleiste für Stecksystem | 86 | | |
| Schüttgutmulden | 95 | | |
| Schüttgutmulden-Regal | 44, 51 | | |
| Sechskantschrauben | 85, 128 | | |
| Seitenführungen | 46 - 47, 96 | | |
| Seitenwände (Drahtgitter) für Schraubsystem | 129 | | |
| Seitenwände (Drahtgitter) für Stecksystem | 91 | | |
| Seitenwände (Lochblech) für Stecksystem | 96 | | |
| Seitenblende (Lochplatte) für Stecksystem | 93 | | |
| Seitenwände (Vollblech) für Schraubsystem | 129 | | |
| Seitenwände (Vollblech) für Stecksystem | 91 | | |
| Sichtlagerkästen | 105 | | |
| Sockelblende für Schraubsystem | 132 | | |
| Sockelblende für Stecksystem | 86 | | |
| Spanplattenauflage für Palettenregal | 212 | | |
| Spannschloss | 82 | | |
| Spannhaken für Drahtgitter-Rückwand | 91 | | |
| SPRINKLERplus Brandschutzboden | 247 | | |
| Stahlbaubühnen | 260 - 261 | | |
| Stahlfuß – einfach für Schraubsystem | 128 | | |
| Stahlpaneel für Palettenregale | 210 | | |
| Ständerrahmen W 100 | 189 | | |
| Stecksets | 40 - 41, 54 - 55, 62 - 63 | | |
| Steckstift für Kragarme | 230, 238 | | |
| Stecksystem | 12 - 75 | | |
| Stecksystem – Komplettregale | 23 - 41 | | |
| Stecktrennbleche für Schraubsystem | 133 | | |
| Stecktrennbleche für Stecksystem | 87 | | |
| Stecktrennbleche freistehend für Stecksystem | 87 | | |
| Stirnwandabgrenzung | 96, 156 | | |
| Systembühne | 252 - 259 | | |
| T | | | |
| Tafel-Regal | 216 | | |
| Tiefenauflagen für Palettenregale | 212 | | |
| Tiefenriegel für Stecksystem | 77 | | |
| Tiefenstege für Weitspannregal W 100 | 189 | | |
| T-Profile | 77 | | |
| T-Profil-Rahmen | 78 - 79 | | |
| Traversen für Z1 Weitspannregal | 185 | | |
| Trennarne für Profillagerregal | 217 | | |
| Trennbleche für Schüttgutmulde | 95 | | |
| Trennbügel | 96 | | |
| Trennführungen | 96 | | |
| Trenngitter für Drahtkorb | 51, 94 | | |
| Trennstege für Schlitzwannen | 102 | | |
| Trennwand für Sichtlagerkästen | 105 | | |
| Trennwand für Regalkästen | 106 | | |
| U | | | |
| Umweltregale / Palettenregale | 214 - 215 | | |
| Umweltregale / Stecksystem | 66 - 69 | | |
| Umweltregale / Weitspannregale | 190 - 191 | | |
| Universaltträger | 81 | | |
| Unterlegbleche für Palettenregale | 206 | | |
| Unterlegbleche für W 100 | 189 | | |
| Unterlegplatte für T-Profil | 81 | | |
| Unterteilungsrohr | 50 | | |
| Unterzüge für Z1 | 185 | | |
| V | | | |
| Verriegelungsstange für Öllager | 94 | | |
| Verstärkungsunterzug | 75 | | |
| Vollblechrahmen | 78 | | |
| Vollblech-Seitenwände für Schraubsystem | 129 | | |
| Vollblech-Rückwände für Schraubsystem | 129 | | |
| Vollblech-Seitenwände für Stecksystem | 90 | | |
| Vollblech-Seitenblende für Stecksystem | 90 | | |
| W | | | |
| Wandbefestigung für Stecksystem | 85 | | |
| Wandhalter für Reifen- / Felgenregele | 85 | | |
| Wannenboden | 68 | | |
| Wannenbodenregal | 68 | | |
| Weinregal | 50 | | |
| Weitspannregale | 160 - 191 | | |
| Weitspannregal W 100 | 186 - 191 | | |
| Weitspannregal WS 2000 | 164 - 169 | | |
| Weitspannregal WS 3000 | 170 - 177 | | |
| Weitspannregal Z1 | 178 - 185 | | |
| Winkelprofile für Z1 | 185 | | |
| Winkelprofile für Schraubsystem | 127 | | |
| Z | | | |
| Z1 Packtisch | 183 | | |
| Z1 Weitspannregal | 178 - 185 | | |
| Zentrierblech für Palettenregale | 209 | | |
| Zwischenhalter für Leichtmetallrohr | 111 | | |

Artikelnummern-Verzeichnis

| | Artikel | Seite | Artikel | Seite | Artikel | Seite | Artikel | Seite | Artikel | Seite | Artikel | Seite | Artikel | Seite |
|-------------|---------|-----------|---------|-----------|-----------|------------|-----------|----------|---------|----------|----------|----------|----------|-------|
| Stecksystem | 10251 | 78 | 10456 | 148 | 10780-75 | 121 | 10985-130 | 123 | 12143 | 149 | 12396-25 | 133 | 12545 | 90 |
| | 10252 | 78 | 10457 | 148 | 10781 | 121 | 10985-75 | 123 | 12145 | 149 | 12396-25 | 87 | 12547 | 90 |
| | 10253 | 78 | 10458 | 148 | 10781-130 | 121 | 10986 | 123 | 12146 | 149 | 12396-40 | 133 | 12548 | 90 |
| | 10254 | 78 | 10490 | 155 | 10781-75 | 121 | 10986-130 | 123 | 12147 | 149 | 12396-40 | 87 | 12549 | 90 |
| | 10256 | 78 | 10490 | 132 | 10782 | 121 | 10986-75 | 123 | 12148 | 149 | 12397-25 | 133 | 12550 | 90 |
| | 10257 | 78 | 10490 | 86 | 10782-130 | 121 | 10987 | 123 | 12150 | 149 | 12397-25 | 87 | 12551 | 90 |
| | 10258 | 78 | 10491 | 155 | 10782-75 | 121 | 10987-130 | 123 | 12151 | 149 | 12397-40 | 133 | 12564 | 86 |
| | 10259 | 78 | 10491 | 132 | 10785 | 121 | 10987-75 | 123 | 12152 | 149 | 12397-40 | 87 | 12566 | 86 |
| | 10261 | 78 | 10491 | 86 | 10785-130 | 121 | 11023 | 125 | 12153 | 149 | 12398-25 | 133 | 12567 | 86 |
| | 10262 | 78 | 10493 | 132 | 10785-75 | 121 | 11023 | 75 | 12155 | 149 | 12398-25 | 87 | 12572-25 | 86 |
| 10263 | 78 | 10493-A | 132 | 10786 | 121 | 11028 | 125 | 12156 | 149 | 12398-40 | 133 | 12572-40 | 86 | |
| 10264 | 78 | 10494 | 132 | 10786-130 | 121 | 11028 | 75 | 12157 | 149 | 12398-40 | 87 | 12573-25 | 86 | |
| 10266 | 78 | 10495 | 132 | 10786-75 | 121 | 11053 | 125 | 12158 | 149 | 12399-25 | 133 | 12573-40 | 86 | |
| 10267 | 78 | 10496 | 132 | 10787 | 121 | 11053 | 75 | 12342 | 129 | 12399-25 | 87 | 12574-25 | 86 | |
| 10268 | 78 | 10497 | 155 | 10787-130 | 121 | 11123 | 152 | 12343 | 129 | 12399-40 | 133 | 12574-40 | 86 | |
| 10269 | 78 | 10497 | 132 | 10787-75 | 121 | 11123-A | 148 | 12344 | 129 | 12399-40 | 87 | 12576-25 | 130 | |
| 10271 | 78 | 10497 | 86 | 10930 | 123 | 11123-A-AL | 148 | 12345 | 129 | 12400 | 129 | 12576-25 | 89 | |
| 10272 | 78 | 10498 | 132 | 10930-130 | 123 | 11123-B | 144 | 12346 | 129 | 12400-A | 129 | 12576-40 | 130 | |
| 10273 | 78 | 10700 | 150 | 10930-75 | 123 | 11123-B-AL | 144 | 12346-A | 129 | 12401 | 129 | 12576-40 | 89 | |
| 10274 | 78 | 10701 | 150 | 10931 | 123 | 11133 | 152 | 12347 | 129 | 12402 | 129 | 12577-25 | 130 | |
| 10310 | 128 | 10702 | 150 | 10931-130 | 123 | 11133-A | 148 | 12348 | 129 | 12403 | 129 | 12577-25 | 89 | |
| 10311 | 155 | 10705 | 150 | 10931-75 | 123 | 11133-A-AL | 148 | 12349 | 129 | 12404-A | 129 | 12577-40 | 130 | |
| 10311 | 128 | 10706 | 150 | 10932 | 123 | 11133-B | 144 | 12350-A | 129 | 12406 | 129 | 12577-40 | 89 | |
| 10312 | 155 | 10707 | 150 | 10932-130 | 123 | 11133-B-AL | 144 | 12352 | 129 | 12407 | 129 | 12578-25 | 130 | |
| 10312 | 128 | 10730 | 121 | 10932-75 | 123 | 11153 | 152 | 12353 | 129 | 12409 | 129 | 12578-25 | 89 | |
| 10313 | 153 | 10730-130 | 121 | 10935 | 123 | 11153-A | 148 | 12354 | 129 | 12417 | 54 | 12578-40 | 130 | |
| 10313 | 128 | 10730-75 | 121 | 10935-130 | 123 | 11153-A-AL | 148 | 12355 | 129 | 12418 | 54 | 12578-40 | 89 | |
| 10318 | 128 | 10731 | 121 | 10935-75 | 123 | 11153-B | 144 | 12356 | 129 | 12425-25 | 130 | 12580 | 24 | |
| 10323 | 128 | 10731-130 | 121 | 10936 | 123 | 11153-B-AL | 144 | 12357 | 129 | 12425-25 | 89 | 12580-B | 24 | |
| 10323-10 | 128 | 10731-75 | 121 | 10936-130 | 123 | 11200 | 127 | 12358 | 129 | 12425-40 | 130 | 12580-M6 | 53 | |
| 10325 | 128 | 10732 | 121 | 10936-75 | 123 | 11230 | 127 | 12359 | 129 | 12425-40 | 89 | 12581 | 24 | |
| 10325-10 | 128 | 10732-130 | 121 | 10937 | 123 | 11250 | 127 | 12376 | 129 | 12426-25 | 130 | 12581-B | 24 | |
| 10326 | 128 | 10732-75 | 121 | 10937-130 | 123 | 11300 | 127 | 12377 | 129 | 12426-25 | 89 | 12582 | 24 | |
| 10330 | 155 | 10735 | 121 | 10937-75 | 123 | 11301 | 127 | 12379 | 129 | 12426-40 | 130 | 12582-B | 24 | |
| 10330 | 85 | 10735-130 | 121 | 10940 | 123 | 11302 | 127 | 12380-25 | 133 | 12426-40 | 89 | 12585 | 24 | |
| 10332 | 98 | 10735-75 | 121 | 10940-130 | 123 | 11304 | 127 | 12380-25 | 87 | 12427-25 | 130 | 12585-B | 24 | |
| 10332 | 155 | 10736 | 121 | 10940-75 | 123 | 11305 | 127 | 12380-40 | 133 | 12427-25 | 89 | 12585-M6 | 53 | |
| 10332 | 81 | 10736-130 | 121 | 10941 | 123 | 11306 | 127 | 12380-40 | 87 | 12427-40 | 130 | 12586 | 24 | |
| 10332-S | 81 | 10736-75 | 121 | 10941-130 | 123 | 11307 | 127 | 12381-25 | 133 | 12427-40 | 89 | 12586-B | 24 | |
| 10337 | 81 | 10737 | 121 | 10941-75 | 123 | 11308 | 127 | 12381-25 | 87 | 12428-25 | 130 | 12587 | 24 | |
| 10340 | 155 | 10737-130 | 121 | 10942 | 123 | 11332 | 125 | 12381-40 | 133 | 12428-25 | 89 | 12587-B | 24 | |
| 10341 | 155 | 10737-75 | 121 | 10942-130 | 123 | 11332 | 75 | 12381-40 | 87 | 12428-40 | 130 | 12590-25 | 75 | |
| 10342 | 155 | 10740 | 121 | 10942-75 | 123 | 11333 | 125 | 12382-25 | 133 | 12428-40 | 89 | 12590-40 | 75 | |
| 10346 | 84 | 10740-130 | 121 | 10945 | 123 | 11333 | 75 | 12382-25 | 87 | 12448-A | 91 | 12591-25 | 75 | |
| 10347 | 85 | 10740-75 | 121 | 10945-130 | 123 | 11333-A | 120 | 12382-40 | 133 | 12448-B | 129 | 12591-40 | 75 | |
| 10350 | 85 | 10741 | 121 | 10945-75 | 123 | 11333-B | 29 | 12382-40 | 87 | 12448-C | 129 | 12592-25 | 75 | |
| 10353-25 | 84 | 10741-130 | 121 | 10946 | 123 | 11333-B | 23 | 12383-25 | 133 | 12448-D | 91 | 12592-40 | 75 | |
| 10353-40 | 84 | 10741-75 | 121 | 10946-130 | 123 | 11344 | 125 | 12383-25 | 87 | 12451-A | 91 | 12630-B | 24 | |
| 10360 | 153 | 10742 | 121 | 10946-75 | 123 | 11344 | 75 | 12383-40 | 133 | 12451-B | 129 | 12631-B | 24 | |
| 10360 | 128 | 10742-130 | 121 | 10947 | 123 | 11344-A | 120 | 12383-40 | 87 | 12451-C | 129 | 12633-B | 24 | |
| 10360-10 | 153 | 10742-75 | 121 | 10947-130 | 123 | 11344-B | 29 | 12384-25 | 133 | 12451-D | 91 | 12636-B | 24 | |
| 10360-10 | 128 | 10745 | 121 | 10947-75 | 123 | 11344-B | 23 | 12384-25 | 87 | 12452-A | 91 | 12640-B | 24 | |
| 10361 | 153 | 10745-130 | 121 | 10950 | 123 | 11355 | 125 | 12384-40 | 133 | 12452-B | 129 | 12641-B | 24 | |
| 10361 | 128 | 10745-75 | 121 | 10950-130 | 123 | 11355 | 75 | 12384-40 | 87 | 12452-C | 129 | 12645-B | 24 | |
| 10361-10 | 153 | 10746 | 121 | 10950-75 | 123 | 11355-A | 120 | 12385-25 | 133 | 12452-D | 91 | 12646-B | 24 | |
| 10361-10 | 128 | 10746-130 | 121 | 10951 | 123 | 11355-B | 29 | 12385-25 | 87 | 12453-A | 129 | 12650-B | 24 | |
| 10366-25 | 96 | 10746-75 | 121 | 10951-130 | 123 | 11355-B | 23 | 12385-40 | 133 | 12453-A | 91 | 12651-B | 24 | |
| 10367-25 | 96 | 10747 | 121 | 10951-75 | 123 | 11366 | 125 | 12385-40 | 87 | 12453-B | 91 | 12655-B | 24 | |
| 10367-25 | 47 | 10747-130 | 121 | 10952 | 123 | 11366 | 75 | 12386-25 | 133 | 12453-C | 91 | 12656-B | 24 | |
| 10367-25 | 46 | 10747-75 | 121 | 10952-130 | 123 | 11366-A | 120 | 12386-25 | 87 | 12453-D | 91 | 12660-B | 24 | |
| 10368-25 | 96 | 10750 | 121 | 10952-75 | 123 | 11366-B | 29 | 12386-40 | 133 | 12455-A | 129 | 12661-B | 24 | |
| 10368-25 | 47 | 10750-130 | 121 | 10955 | 123 | 11366-B | 23 | 12386-40 | 87 | 12455-A | 91 | 12665-B | 24 | |
| 10368-25 | 46 | 10750-75 | 121 | 10955-130 | 123 | 11414-A | 150 | 12387-25 | 133 | 12455-B | 91 | 12666-B | 24 | |
| 10369-25 | 96 | 10751 | 121 | 10955-75 | 123 | 11830 | 120 | 12387-25 | 87 | 12455-C | 91 | 12690 | 153 | |
| 10369-25 | 47 | 10751-130 | 121 | 10956 | 123 | 11831 | 120 | 12387-40 | 133 | 12455-D | 91 | 12690 | 82 | |
| 10369-25 | 46 | 10751-75 | 121 | 10956-130 | 123 | 11832 | 120 | 12387-40 | 87 | 12457-A | 129 | 12690-L | 153 | |
| 10375 | 128 | 10752 | 121 | 10956-75 | 123 | 11835 | 120 | 12388-25 | 133 | 12457-A | 91 | 12690-L | 82 | |
| 10380-25 | 96 | 10752-130 | 121 | 10957 | 123 | 11836 | 120 | 12388-25 | 87 | 12457-B | 91 | 12691 | 153 | |
| 10381-25 | 96 | 10752-75 | 121 | 10957-130 | 123 | 11837 | 120 | 12388-40 | 133 | 12457-C | 91 | 12691 | 82 | |
| 10381-25 | 47 | 10755 | 121 | 10957-75 | 123 | 11840 | 120 | 12388-40 | 87 | 12457-D | 91 | 12691-L | 153 | |
| 10381-25 | 46 | 10755-130 | 121 | 10960 | 123 | 11841 | 120 | 12389-25 | 133 | 12459-A | 129 | 12691-L | 82 | |
| 10382-25 | 96 | 10755-75 | 121 | 10960-130 | 123 | 11842 | 120 | 12389-25 | 87 | 12459-A | 91 | 12692-TF | 81 | |
| 10382-25 | 47 | 10756 | 121 | 10960-75 | 123 | 11845 | 120 | 12389-40 | 133 | 12459-B | 91 | 12693-TF | 155 | |
| 10382-25 | 46 | 10756-130 | 121 | 10961 | 123 | 11846 | 120 | 12389-40 | 87 | 12459-C | 91 | 12693-TF | 81 | |
| 10383-25 | 96 | 10756-75 | 121 | 10961-130 | 123 | 11847 | 120 | 12390-25 | 133 | 12459-D | 91 | 12694 | 155 | |
| 10383-25 | 47 | 10757 | 121 | 10961-75 | 123 | 11850 | 120 | 12390-25 | 87 | 12461-A | 129 | 12694 | 81 | |
| 10383-25 | 46 | 10757-130 | 121 | 10962 | 123 | 11851 | 120 | 12390-40 | 133 | 12461-A | 91 | 12695 | 81 | |
| 10430 | 148 | 10757-75 | 121 | 10962-130 | 123 | 11852 | 120 | 12390-40 | 87 | 12461-B | 91 | 12696 | 84 | |
| 10431 | 148 | 10760 | 121 | 10962-75 | 123 | 11855 | 120 | 12391-25 | 133 | 12461-C | 91 | 12697 | 84 | |
| 10432 | 148 | 10760-130 | 121 | 10965 | 123 | 11856 | 120 | 12391-25 | 87 | 12461-D | 91 | 12698 | 84 | |
| 10433 | 148 | 10760-75 | 121 | 10965-130 | 123 | 11857 | 120 | 12391-40 | 133 | 12464 | 132 | 12699 | 155 | |
| 10435 | 148 | 10761 | 121 | 10965-75 | 123 | 11860 | 120 | 12391-40 | 87 | 12466 | 132 | 12699 | 85 | |
| 10436 | 148 | 10761-130 | 121 | 10966 | 123 | 11861 | 120 | 12392-25 | 133 | 12467 | 132 | 12701-FB | 84 | |
| 10437 | 148 | 10761-75 | 121 | 10966-130 | 123 | 11862 | 120 | 12392-25 | 87 | 12468-A | 91 | 12701-LR | 84 | |
| 10438 | 148 | 10762 | 121 | 10966-75 | 123 | 11865 | 120 | 12392-40 | 133 | 12468-B | 91 | 12702-FB | 84 | |
| 10440 | 148 | 10762-130 | 121 | 10967 | 123 | 11866 | 120 | 12392-40 | 87 | 1246 | | | | |

Artikelnummern-Verzeichnis

| Artikel | Seite | Artikel | Seite | Artikel | Seite | Artikel | Seite | Artikel | Seite | Artikel | Seite | Artikel | Seite |
|----------------|-------|----------------|-------|----------------|-------|----------------|-------|-----------|-------|----------------|-------|----------------|-------|
| 12721 | 54 | 12741-130-LR | 30 | 12752-75-B | 24 | 12765-130 | 24 | 12790 | 55 | 12930-B | 25 | 12942-LR-B | 31 |
| 12722 | 54 | 12741-130-LR-B | 30 | 12752-75-LR | 30 | 12765-130-B | 24 | 12791 | 55 | 12930-LR | 31 | 12945 | 25 |
| 12723 | 54 | 12741-75 | 24 | 12752-75-LR-B | 30 | 12765-130-LR | 30 | 12792 | 55 | 12930-LR-B | 31 | 12945-130 | 25 |
| 12724 | 54 | 12741-75-B | 24 | 12752-B | 24 | 12765-130-LR-B | 30 | 12793 | 55 | 12931 | 25 | 12945-130-B | 25 |
| 12725 | 54 | 12741-75-LR | 30 | 12752-ECK | 39 | 12765-4 | 41 | 12794 | 55 | 12931-130 | 25 | 12945-130-LR | 31 |
| 12726 | 54 | 12741-75-LR-B | 30 | 12752-LR | 30 | 12765-75 | 24 | 12795 | 55 | 12931-130-B | 25 | 12945-130-LR-B | 31 |
| 12727 | 55 | 12741-ECK | 39 | 12752-LR-B | 30 | 12765-75-B | 24 | 12796 | 55 | 12931-130-LR | 31 | 12945-75 | 25 |
| 12728 | 55 | 12741-LR | 30 | 12755 | 24 | 12765-75-LR | 30 | 12797 | 55 | 12931-130-LR-B | 31 | 12945-75-B | 25 |
| 12730 | 24 | 12741-LR-B | 30 | 12755-130 | 24 | 12765-75-LR-B | 30 | 12798 | 55 | 12931-75 | 25 | 12945-75-LR | 31 |
| 12730-130 | 24 | 12742 | 24 | 12755-130-B | 24 | 12765-ECK | 39 | 12799 | 55 | 12931-75-B | 25 | 12945-75-LR-B | 31 |
| 12730-130-B | 24 | 12742-130 | 24 | 12755-130-LR | 30 | 12765-LR | 30 | 12800 | 55 | 12931-75-LR | 31 | 12945-B | 25 |
| 12730-130-LR | 30 | 12742-130-B | 24 | 12755-130-LR-B | 30 | 12765-LR-B | 30 | 12801 | 55 | 12931-75-LR-B | 31 | 12945-LR | 31 |
| 12730-75-LR-B | 30 | 12742-130-LR | 30 | 12755-4 | 41 | 12765-M6 | 53 | 12802 | 55 | 12931-B | 25 | 12945-LR-B | 31 |
| 12730-75 | 24 | 12742-130-LR-B | 30 | 12755-75 | 24 | 12766 | 24 | 12803 | 55 | 12931-LR | 31 | 12946 | 25 |
| 12730-75-B | 24 | 12742-75 | 24 | 12755-75-B | 24 | 12766-130 | 24 | 12870 | 79 | 12931-LR-B | 31 | 12946-130 | 25 |
| 12730-75-LR | 30 | 12742-75-B | 24 | 12755-75-LR | 30 | 12766-130-B | 24 | 12870-M | 78 | 12932 | 25 | 12946-130-B | 25 |
| 12730-75-LR-B | 30 | 12742-75-LR | 30 | 12755-75-LR-B | 30 | 12766-130-LR | 30 | 12870-V | 154 | 12932-130 | 25 | 12946-130-LR | 31 |
| 12730-ECK | 39 | 12742-75-LR-B | 30 | 12755-ECK | 39 | 12766-130-LR-B | 30 | 12870-V-M | 154 | 12932-130-B | 25 | 12946-130-LR-B | 31 |
| 12730-LR | 30 | 12742-B | 24 | 12755-LR | 30 | 12766-75 | 24 | 12871 | 168 | 12932-130-LR | 31 | 12946-75 | 25 |
| 12730-LR-B | 30 | 12742-ECK | 39 | 12755-LR-B | 30 | 12766-75-B | 24 | 12871 | 79 | 12932-130-LR-B | 31 | 12946-75-B | 25 |
| 12731 | 24 | 12742-LR | 30 | 12755-M1 | 44 | 12766-75-LR | 30 | 12871-M | 78 | 12932-75 | 25 | 12946-75-LR | 31 |
| 12731-130 | 24 | 12742-LR-B | 30 | 12755-M2 | 44 | 12766-75-LR-B | 30 | 12872 | 168 | 12932-75-B | 25 | 12946-75-LR-B | 31 |
| 12731-130-B | 24 | 12745 | 24 | 12755-M3 | 44 | 12766-ECK | 39 | 12872 | 79 | 12932-75-LR | 31 | 12946-B | 25 |
| 12731-130-LR | 30 | 12745-130 | 24 | 12755-M4 | 45 | 12766-LR | 30 | 12872-M | 78 | 12932-75-LR-B | 31 | 12946-LR | 31 |
| 12731-130-LR-B | 30 | 12745-130-B | 24 | 12755-M5 | 45 | 12766-LR-B | 30 | 12873 | 168 | 12932-B | 25 | 12946-LR-B | 31 |
| 12731-75 | 24 | 12745-130-LR | 30 | 12755-M6 | 53 | 12767 | 24 | 12873 | 79 | 12932-LR | 31 | 12947 | 25 |
| 12731-75-B | 24 | 12745-130-LR-B | 30 | 12755-M6 | 45 | 12767-130 | 24 | 12873-M | 78 | 12932-LR-B | 31 | 12947-130 | 25 |
| 12731-75-LR | 30 | 12745-4 | 41 | 12756 | 24 | 12767-130-B | 24 | 12873-V | 154 | 12935 | 25 | 12947-130-B | 25 |
| 12731-75-LR-B | 30 | 12745-75 | 24 | 12756-130 | 24 | 12767-130-LR | 30 | 12873-V-M | 154 | 12935-130 | 25 | 12947-130-LR | 31 |
| 12731-ECK | 39 | 12745-75-B | 24 | 12756-130-B | 24 | 12767-130-LR-B | 30 | 12874 | 79 | 12935-130-B | 25 | 12947-130-LR-B | 31 |
| 12731-LR | 30 | 12745-75-LR | 30 | 12756-130-LR | 30 | 12767-75 | 24 | 12874-M | 78 | 12935-130-LR | 31 | 12947-75 | 25 |
| 12731-LR-B | 30 | 12745-75-LR-B | 30 | 12756-130-LR-B | 30 | 12767-75-B | 24 | 12875 | 168 | 12935-130-LR-B | 31 | 12947-75-B | 25 |
| 12732 | 24 | 12745-ECK | 39 | 12756-75 | 24 | 12767-75-LR | 30 | 12875 | 79 | 12935-75 | 25 | 12947-75-LR | 31 |
| 12732-130 | 24 | 12745-LR | 30 | 12756-75-B | 24 | 12767-75-LR-B | 30 | 12875-M | 78 | 12935-75-B | 25 | 12947-75-LR-B | 31 |
| 12732-130-B | 24 | 12745-LR-B | 30 | 12756-75-LR | 30 | 12767-B | 24 | 12876 | 168 | 12935-75-LR | 31 | 12947-B | 25 |
| 12732-130-LR | 30 | 12746 | 24 | 12756-75-LR-B | 30 | 12767-ECK | 39 | 12876 | 79 | 12935-75-LR-B | 31 | 12947-LR | 31 |
| 12732-130-LR-B | 30 | 12746-130 | 24 | 12756-ECK | 39 | 12767-LR | 30 | 12876-M | 78 | 12935-B | 25 | 12947-LR-B | 31 |
| 12732-75 | 24 | 12746-130-B | 24 | 12756-LR | 30 | 12767-LR-B | 30 | 12877 | 168 | 12935-LR | 31 | 12950 | 25 |
| 12732-75-B | 24 | 12746-130-LR | 30 | 12756-LR-B | 30 | 12780-130 | 24 | 12877 | 79 | 12935-LR-B | 31 | 12950-130 | 25 |
| 12732-75-LR | 30 | 12746-130-LR-B | 30 | 12757 | 24 | 12780-130-B | 24 | 12877-M | 78 | 12936 | 25 | 12950-130-B | 25 |
| 12732-75-LR-B | 30 | 12746-75 | 24 | 12757-130 | 24 | 12780-130-LR | 30 | 12878 | 79 | 12936-130 | 25 | 12950-130-LR | 31 |
| 12732-B | 24 | 12746-75-B | 24 | 12757-130-B | 24 | 12780-130-LR-B | 30 | 12878 | 79 | 12936-130-B | 25 | 12950-130-LR-B | 31 |
| 12732-ECK | 39 | 12746-75-LR | 30 | 12757-130-LR | 30 | 12780-75 | 24 | 12879 | 79 | 12936-130-LR | 31 | 12950-75 | 25 |
| 12732-LR | 30 | 12746-75-LR-B | 30 | 12757-130-LR-B | 30 | 12780-75-B | 24 | 12879 | 168 | 12936-130-LR-B | 31 | 12950-75-B | 25 |
| 12732-LR-B | 30 | 12746-ECK | 39 | 12757-75 | 24 | 12780-75-LR | 30 | 12879 | 79 | 12936-75 | 25 | 12950-75-LR | 31 |
| 12735 | 24 | 12746-LR | 30 | 12757-75-B | 24 | 12780-75-LR-B | 30 | 12880 | 79 | 12936-75-B | 25 | 12950-75-LR-B | 31 |
| 12735-130 | 24 | 12746-LR-B | 30 | 12757-75-LR | 30 | 12780-LR | 30 | 12880 | 168 | 12936-75-LR | 31 | 12950-B | 25 |
| 12735-130-B | 24 | 12747 | 24 | 12757-75-LR-B | 30 | 12780-LR-B | 30 | 12880 | 79 | 12936-75-LR-B | 31 | 12950-LR | 31 |
| 12735-130-LR | 30 | 12747-130 | 24 | 12757-B | 24 | 12781-130 | 24 | 12881 | 79 | 12936-B | 25 | 12950-LR-B | 31 |
| 12735-130-LR-B | 30 | 12747-130-B | 24 | 12757-ECK | 39 | 12781-130-B | 24 | 12881 | 168 | 12936-LR | 31 | 12951 | 25 |
| 12735-75 | 24 | 12747-130-LR | 30 | 12757-LR | 30 | 12781-130-LR | 30 | 12881 | 79 | 12936-LR-B | 31 | 12951-130 | 25 |
| 12735-75-B | 24 | 12747-130-LR-B | 30 | 12757-LR-B | 30 | 12781-130-LR-B | 30 | 12882-A | 168 | 12937 | 25 | 12951-130-B | 25 |
| 12735-75-LR | 30 | 12747-75 | 24 | 12758 | 41 | 12781-75 | 24 | 12882-A | 79 | 12937-130 | 25 | 12951-130-LR | 31 |
| 12735-75-LR-B | 30 | 12747-75-B | 24 | 12758 | 40 | 12781-75-B | 24 | 12883-A | 79 | 12937-130-B | 25 | 12951-130-LR-B | 31 |
| 12735-ECK | 39 | 12747-75-LR | 30 | 12758-60 | 41 | 12781-75-LR | 30 | 12884-A | 168 | 12937-130-LR | 31 | 12951-75 | 25 |
| 12735-LR | 30 | 12747-75-LR-B | 30 | 12759 | 41 | 12781-75-LR-B | 30 | 12884-A | 79 | 12937-130-LR-B | 31 | 12951-75-B | 25 |
| 12735-LR-B | 30 | 12747-B | 24 | 12759 | 40 | 12781-LR | 30 | 12885-A | 79 | 12937-75 | 25 | 12951-75-LR | 31 |
| 12736 | 24 | 12747-ECK | 39 | 12759-30 | 40 | 12781-LR-B | 30 | 12886-A | 168 | 12937-75-B | 25 | 12951-75-LR-B | 31 |
| 12736-130 | 24 | 12747-LR | 30 | 12760 | 24 | 12782-130 | 24 | 12886-A | 79 | 12937-75-LR | 31 | 12951-B | 25 |
| 12736-130-B | 24 | 12747-LR-B | 30 | 12760-130 | 24 | 12782-130-B | 24 | 12887-A | 79 | 12937-75-LR-B | 31 | 12951-LR | 31 |
| 12736-130-LR | 30 | 12750 | 24 | 12760-130-B | 24 | 12782-130-LR | 30 | 12887-A | 168 | 12937-B | 25 | 12951-LR-B | 31 |
| 12736-130-LR-B | 30 | 12750-130 | 24 | 12760-130-LR | 30 | 12782-130-LR-B | 30 | 12890 | 79 | 12937-LR | 31 | 12952 | 25 |
| 12736-75 | 24 | 12750-130-B | 24 | 12760-130-LR-B | 30 | 12782-75 | 24 | 12890-M | 78 | 12937-LR-B | 31 | 12952-130 | 25 |
| 12736-75-B | 24 | 12750-130-LR | 30 | 12760-4 | 41 | 12782-75-B | 24 | 12890-V | 154 | 12940 | 25 | 12952-130-B | 25 |
| 12736-75-LR | 30 | 12750-130-LR-B | 30 | 12760-75 | 24 | 12782-75-LR | 30 | 12890-V-M | 154 | 12940-130 | 25 | 12952-130-LR | 31 |
| 12736-75-LR-B | 30 | 12750-4 | 41 | 12760-75-B | 24 | 12782-75-LR-B | 30 | 12891 | 79 | 12940-130-B | 25 | 12952-130-LR-B | 31 |
| 12736-ECK | 39 | 12750-75 | 24 | 12760-75-LR | 30 | 12782-LR | 30 | 12891-M | 78 | 12940-130-LR | 31 | 12952-75 | 25 |
| 12736-LR | 30 | 12750-75-B | 24 | 12760-75-LR-B | 30 | 12782-LR-B | 30 | 12892 | 79 | 12940-130-LR-B | 31 | 12952-75-B | 25 |
| 12736-LR-B | 30 | 12750-75-LR | 30 | 12760-ECK | 39 | 12785-130 | 24 | 12892-M | 78 | 12940-75 | 25 | 12952-75-LR | 31 |
| 12737 | 24 | 12750-75-LR-B | 30 | 12760-LR | 30 | 12785-130-B | 24 | 12893 | 79 | 12940-75-B | 25 | 12952-75-LR-B | 31 |
| 12737-130 | 24 | 12750-ECK | 39 | 12760-LR-B | 30 | 12785-130-LR | 30 | 12893-M | 78 | 12940-75-LR | 31 | 12952-B | 25 |
| 12737-130-B | 24 | 12750-LR | 30 | 12760-M6 | 53 | 12785-130-LR-B | 30 | 12893-V | 154 | 12940-75-LR-B | 31 | 12952-LR | 31 |
| 12737-130-LR | 30 | 12750-LR-B | 30 | 12761 | 24 | 12785-75 | 24 | 12893-V-M | 154 | 12940-B | 25 | 12952-LR-B | 31 |
| 12737-130-LR-B | 30 | 12750-M1 | 44 | 12761-130 | 24 | 12785-75-B | 24 | 12898 | 79 | 12940-LR | 31 | 12955 | 25 |
| 12737-75 | 24 | 12750-M2 | 44 | 12761-130-B | 24 | 12785-75-LR | 30 | 12899 | 79 | 12940-LR-B | 31 | 12955-130 | 25 |
| 12737-75-B | 24 | 12750-M3 | 44 | 12761-130-LR | 30 | 12785-75-LR-B | 30 | 12920 | 79 | 12941 | 25 | 12955-130-B | 25 |
| 12737-75-LR | 30 | 12750-M4 | 45 | 12761-130-LR-B | 30 | 12785-LR | 30 | 12920-M | 78 | 12941-130 | 25 | 12955-130-LR | 31 |
| 12737-75-LR-B | 30 | 12750-M5 | 45 | 12761-75 | 24 | 12785-LR-B | 30 | 12920-V | 154 | 12941-130-B | 25 | 12955-130-LR-B | 31 |
| 12737-B | 24 | 12750-M6 | 53 | 12761-75-B | 24 | 12786-130 | 24 | 12920-V-M | 154 | 12941-130-LR | 31 | 12955-75 | 25 |
| 12737-ECK | 39 | 12750-M6 | 45 | 12761-75-LR | 30 | 12786-130-B | 24 | 12921 | 79 | 12941-130-LR-B | 31 | 12955-75-B | 25 |
| 12737-LR | 30 | 12751 | 24 | 12761-75-LR-B | 30 | 12786-130-LR | 30 | 12921-M | 78 | 12941-75 | 25 | 12955-75-LR | 31 |
| 12737-LR-B | 30 | 12751-130 | 24 | 12761-ECK | 39 | 12786-130-LR-B | 30 | 12922 | 79 | 12941-75-B | 25 | 12955-75-LR-B | 31 |
| 12740 | 24 | 12751-130-B | 24 | 12761-LR | 30 | 12786-75 | 24 | 12922-M | 78 | 12941-75-LR | 31 | 12955-B | 25</ |

Artikelnummern-Verzeichnis

| | Artikel | Seite | Artikel | Seite | Artikel | Seite | Artikel | Seite | Artikel | Seite | Artikel | Seite | Artikel | Seite |
|-----------------------|----------------|---------|----------------|-------|------------|-------|-------------|------------|------------|-------|------------|-------|---------|-------|
| Stecksystem | 12957-130 | 25 | 12981-130-LR | 31 | 13146-B | 23 | 13611-130 | 46 | 13900 | 61 | 13961-LR-B | 32 | 14275 | 51 |
| | 12957-130-B | 25 | 12981-130-LR-B | 31 | 13146-LR | 29 | 13620 | 46 | 13901 | 61 | 13962 | 26 | 14276 | 51 |
| | 12957-130-LR | 31 | 12981-75 | 25 | 13146-LR-B | 29 | 13620-130 | 46 | 13906 | 61 | 13962-B | 26 | 14280 | 48 |
| | 12957-130-LR-B | 31 | 12981-75-B | 25 | 13147 | 23 | 13620-Z | 46 | 13907 | 61 | 13962-LR | 32 | 14285 | 48 |
| | 12957-75 | 25 | 12981-75-LR | 31 | 13147-B | 23 | 13620-Z-130 | 46 | 13912 | 61 | 13962-LR-B | 32 | 14480 | 225 |
| | 12957-75-B | 25 | 12981-75-LR-B | 31 | 13147-LR | 29 | 13621 | 46 | 13913 | 61 | 13965 | 26 | 14481 | 225 |
| | 12957-75-LR | 31 | 12981-B | 25 | 13147-LR-B | 29 | 13621-130 | 46 | 13914 | 61 | 13965-B | 26 | 14485 | 225 |
| | 12957-75-LR-B | 31 | 12981-LR | 31 | 13150 | 23 | 13630 | 46 | 13915 | 61 | 13965-LR | 32 | 14486 | 225 |
| | 12957-B | 25 | 12981-LR-B | 31 | 13150-B | 23 | 13630-130 | 46 | 13918 | 61 | 13965-LR-B | 32 | 14487 | 225 |
| | 12957-LR | 31 | 12982 | 25 | 13150-LR | 29 | 13630-Z | 46 | 13919 | 61 | 13966 | 26 | 14488 | 225 |
| Schraubsystem | 12957-LR-B | 31 | 12982-130 | 25 | 13150-LR-B | 29 | 13630-Z-130 | 46 | 13920 | 61 | 13966-B | 26 | 14490 | 225 |
| | 12960 | 25 | 12982-130-B | 25 | 13151 | 23 | 13631 | 46 | 13920-E | 85 | 13966-LR | 32 | 14491 | 225 |
| | 12960-130 | 25 | 12982-130-LR | 31 | 13151-B | 23 | 13631-130 | 46 | 13920-F | 84 | 13966-LR-B | 32 | 14495 | 225 |
| | 12960-130-B | 25 | 12982-130-LR-B | 31 | 13151-LR | 29 | 13632 | 99 | 13920-S | 83 | 13967 | 26 | 14496 | 225 |
| | 12960-130-LR | 31 | 12982-75 | 25 | 13151-LR-B | 29 | 13633 | 99 | 13921 | 83 | 13967-B | 26 | 14497 | 225 |
| | 12960-130-LR-B | 31 | 12982-75-B | 25 | 13152 | 23 | 13634 | 99 | 13921-F | 84 | 13967-LR | 32 | 14498 | 225 |
| | 12960-75 | 25 | 12982-75-LR | 31 | 13152-B | 23 | 13635 | 99 | 13922 | 83 | 13967-LR-B | 32 | 14680 | 50 |
| | 12960-75-B | 25 | 12982-75-LR-B | 31 | 13152-LR | 29 | 13640 | 46 | 13923 | 83 | 13968 | 98 | 14685 | 50 |
| | 12960-75-LR | 31 | 12982-B | 25 | 13152-LR-B | 29 | 13640-130 | 46 | 13929 | 83 | 13980 | 26 | 14850 | 191 |
| | 12960-75-LR-B | 31 | 12982-LR | 31 | 13155 | 23 | 13640-Z | 46 | 13930 | 26 | 13980-B | 26 | 14851 | 191 |
| Büroregale | 12960-B | 25 | 12982-LR-B | 31 | 13155-B | 23 | 13640-Z-130 | 46 | 13930-B | 26 | 13980-LR | 32 | 14852 | 191 |
| | 12960-LR | 31 | 12985 | 25 | 13155-LR | 29 | 13641 | 46 | 13930-LR | 32 | 13980-LR-B | 32 | 14853 | 191 |
| | 12960-LR-B | 31 | 12985-130 | 25 | 13155-LR-B | 29 | 13641-130 | 46 | 13930-LR-B | 32 | 13981 | 26 | 14860 | 190 |
| | 12961 | 25 | 12985-130-B | 25 | 13156 | 23 | 13650 | 46 | 13931 | 26 | 13981-B | 26 | 14861 | 190 |
| | 12961-130 | 25 | 12985-130-LR | 31 | 13156-B | 23 | 13650-130 | 46 | 13931-B | 26 | 13981-LR | 32 | 14862 | 190 |
| | 12961-130-B | 25 | 12985-130-LR-B | 31 | 13156-LR | 29 | 13650-Z | 46 | 13931-LR | 32 | 13981-LR-B | 32 | 14940 | 68 |
| | 12961-130-LR | 31 | 12985-75 | 25 | 13156-LR-B | 29 | 13650-Z-130 | 46 | 13931-LR-B | 32 | 13982 | 26 | 14941 | 68 |
| | 12961-130-LR-B | 31 | 12985-75-B | 25 | 13157 | 23 | 13651 | 46 | 13932 | 26 | 13982-B | 26 | 14942 | 68 |
| | 12961-75 | 25 | 12985-75-LR | 31 | 13157-B | 23 | 13651-130 | 46 | 13932-B | 26 | 13982-LR | 32 | 14943 | 68 |
| | 12961-75-B | 25 | 12985-75-LR-B | 31 | 13157-LR | 29 | 13652 | 47 | 13932-LR | 32 | 13982-LR-B | 32 | 14944 | 68 |
| Weitspannregale | 12961-75-LR | 31 | 12985-B | 25 | 13157-LR-B | 29 | 13652-130 | 47 | 13932-LR-B | 32 | 13985 | 26 | 14944-A | 68 |
| | 12961-75-LR-B | 31 | 12985-LR | 31 | 13160 | 23 | 13652-Z | 47 | 13935 | 26 | 13985-B | 26 | 14944-G | 68 |
| | 12961-B | 25 | 12985-LR-B | 31 | 13160-B | 23 | 13652-Z-130 | 47 | 13935-B | 26 | 13985-LR | 32 | 14945 | 68 |
| | 12961-LR | 31 | 12986 | 25 | 13160-LR | 29 | 13653 | 47 | 13935-LR | 32 | 13985-LR-B | 32 | 14946 | 69 |
| | 12961-LR-B | 31 | 12986-130 | 25 | 13160-LR-B | 29 | 13653-130 | 47 | 13935-LR-B | 32 | 13986 | 26 | 14947 | 69 |
| | 12962 | 25 | 12986-130-B | 25 | 13161 | 23 | 13660 | 46 | 13936 | 26 | 13986-B | 26 | 14948 | 69 |
| | 12962-130 | 25 | 12986-130-LR | 31 | 13161-B | 23 | 13660-130 | 46 | 13936-B | 26 | 13986-LR | 32 | 14960 | 215 |
| | 12962-130-B | 25 | 12986-130-LR-B | 31 | 13161-LR | 29 | 13660-Z | 46 | 13936-LR | 32 | 13986-LR-B | 32 | 14961 | 215 |
| | 12962-130-LR | 31 | 12986-75 | 25 | 13161-LR-B | 29 | 13660-Z-130 | 46 | 13936-LR-B | 32 | 13987 | 26 | 14962 | 215 |
| | 12962-130-LR-B | 31 | 12986-75-B | 25 | 13162 | 23 | 13661 | 46 | 13937 | 26 | 13987-B | 26 | 14963 | 215 |
| Palettenregale | 12962-75 | 25 | 12986-75-LR | 31 | 13162-B | 23 | 13661-130 | 46 | 13937-B | 26 | 13987-LR | 32 | 14964 | 215 |
| | 12962-75-B | 25 | 12986-75-LR-B | 31 | 13162-LR | 29 | 13669 | 99 | 13937-LR | 32 | 13987-LR-B | 32 | 14965 | 215 |
| | 12962-75-LR | 31 | 12986-B | 25 | 13162-LR-B | 29 | 13669-A | 99 | 13937-LR-B | 32 | 13988 | 83 | 14966 | 215 |
| | 12962-75-LR-B | 31 | 12986-LR | 31 | 13165 | 23 | 13669-B | 99 | 13940 | 26 | 13989 | 83 | 14967 | 215 |
| | 12962-B | 25 | 12986-LR-B | 31 | 13165-B | 23 | 13672 | 51 | 13940-B | 26 | 13993 | 83 | 14968 | 215 |
| | 12962-LR | 31 | 12987 | 25 | 13165-LR | 29 | 13673 | 51 | 13940-LR | 32 | 14045 | 98 | 14969 | 215 |
| | 12962-LR-B | 31 | 12987-130 | 25 | 13165-LR-B | 29 | 13674 | 51 | 13940-LR-B | 32 | 14045 | 98 | 14972 | 215 |
| | 12965 | 25 | 12987-130-B | 25 | 13166 | 23 | 13675 | 51 | 13941 | 26 | 14045 | 50 | 14973 | 215 |
| | 12965-130 | 25 | 12987-130-LR | 31 | 13166-B | 23 | 13676 | 94 | 13941-B | 26 | 14046 | 98 | 14974 | 215 |
| | 12965-130-B | 25 | 12987-130-LR-B | 31 | 13166-LR | 29 | 13676 | 51 | 13941-LR | 32 | 14046 | 98 | 14975 | 215 |
| Kragarmregale | 12965-130-LR | 31 | 12987-75 | 25 | 13166-LR-B | 29 | 13677 | 94 | 13941-LR-B | 32 | 14046 | 50 | 14976 | 215 |
| | 12965-130-LR-B | 31 | 12987-75-B | 25 | 13167 | 23 | 13677 | 51 | 13942 | 26 | 14047 | 98 | 14977 | 215 |
| | 12965-75 | 25 | 12987-75-LR | 31 | 13167-B | 23 | 13680 | 48 | 13942-B | 26 | 14047 | 98 | 14978 | 215 |
| | 12965-75-B | 25 | 12987-75-LR-B | 31 | 13167-LR | 29 | 13681 | 48 | 13942-LR | 32 | 14047 | 50 | 14979 | 215 |
| | 12965-75-LR | 31 | 12987-B | 25 | 13167-LR-B | 29 | 13684 | 48 | 13942-LR-B | 32 | 14070 | 98 | 14980 | 215 |
| | 12965-75-LR-B | 31 | 12987-LR | 31 | 13200 | 154 | 13685 | 99 | 13945 | 26 | 14071 | 98 | 14981 | 215 |
| | 12965-B | 25 | 12987-LR-B | 31 | 13200 | 127 | 13688 | 99 | 13945-B | 26 | 14072 | 98 | 14985 | 215 |
| | 12965-LR | 31 | 13130 | 23 | 13200 | 85 | 13688-A | 99 | 13945-LR | 32 | 14073 | 98 | 14986 | 214 |
| | 12965-LR-B | 31 | 13130-B | 23 | 13201 | 85 | 13688-B | 99 | 13945-LR-B | 32 | 14074 | 98 | 14987 | 214 |
| | 12966 | 25 | 13130-LR | 29 | 13203 | 154 | 13694 | 99 | 13946 | 26 | 14113 | 98 | 14988 | 214 |
| Regalanlagen & Bühnen | 12966-130 | 25 | 13130-LR-B | 29 | 13203 | 127 | 13694-A | 99 | 13946-B | 26 | 14114 | 98 | 14989-A | 215 |
| | 12966-130-B | 25 | 13131 | 23 | 13230 | 154 | 13694-B | 99 | 13946-LR | 32 | 14118 | 98 | 14992 | 68 |
| | 12966-130-LR | 31 | 13131-B | 23 | 13230 | 127 | 13697 | 48 | 13946-LR-B | 32 | 14119 | 98 | 14994 | 68 |
| | 12966-130-LR-B | 31 | 13131-LR | 29 | 13250 | 127 | 13698 | 48 | 13947 | 26 | 14120 | 98 | 14997 | 94 |
| | 12966-75 | 25 | 13131-LR-B | 29 | 13300 | 127 | 13699 | 48 | 13947-B | 26 | 14121 | 98 | 15000 | 168 |
| | 12966-75-B | 25 | 13132 | 23 | 13301 | 85 | 13700 | 99 | 13947-LR | 32 | 14122 | 98 | 15001 | 168 |
| | 12966-75-LR | 31 | 13132-B | 23 | 13302 | 85 | 13701 | 99 | 13947-LR-B | 32 | 14123 | 98 | 15002 | 168 |
| | 12966-75-LR-B | 31 | 13132-LR | 29 | 13303 | 85 | 13710 | 99 | 13950 | 26 | 14124 | 98 | 15003 | 168 |
| | 12966-B | 25 | 13132-LR-B | 29 | 13304 | 85 | 13711 | 99 | 13950-B | 26 | 14125 | 98 | 15011 | 168 |
| | 12966-LR | 31 | 13135 | 23 | 13417 | 83 | 13730 | 35 | 13950-LR | 32 | 14126 | 98 | 15012 | 168 |
| 12966-LR-B | 31 | 13135-B | 23 | 13418 | 83 | 13731 | 35 | 13950-LR-B | 32 | 14127 | 98 | 15013 | 168 | |

Artikelnummern-Verzeichnis

| Artikel | Seite | Artikel | Seite | Artikel | Seite | Artikel | Seite | Artikel | Seite | Artikel | Seite | Artikel | Seite |
|---------|-------|---------|-------|---------|-------|-------------|-------|-------------|-------|-----------|-------|----------|-------|
| 15245 | 77 | 15560 | 167 | 15732 | 166 | 16068-N | 206 | 16220-V | 95 | 16510-N | 206 | 16614-N | 204 |
| 15250 | 77 | 15561 | 167 | 15733 | 166 | 16068-N | 205 | 16220-V-130 | 95 | 16512 | 206 | 16615-N | 204 |
| 15251 | 77 | 15562 | 167 | 15734 | 166 | 16078 | 211 | 16220-V-75 | 95 | 16512-100 | 206 | 16616-N | 204 |
| 15252 | 77 | 15563 | 167 | 15735 | 166 | 16079 | 211 | 16221 | 95 | 16512-200 | 206 | 16617-N | 204 |
| 15253 | 77 | 15564 | 167 | 15736 | 166 | 16080 | 211 | 16221-130 | 95 | 16536-N | 204 | 16618-N | 204 |
| 15254 | 77 | 15565 | 167 | 15737 | 166 | 16081 | 211 | 16221-750 | 95 | 16537-N | 204 | 16619-N | 204 |
| 15255 | 77 | 15566 | 167 | 15740 | 166 | 16090-55 | 212 | 16221-A | 95 | 16538-N | 204 | 16620-N | 204 |
| 15261 | 77 | 15567 | 167 | 15741 | 166 | 16090-V-40 | 212 | 16221-S | 95 | 16539-N | 204 | 16621-N | 204 |
| 15263 | 77 | 15570 | 167 | 15742 | 166 | 16090-V-50 | 212 | 16222 | 95 | 16540-N | 204 | 16622-N | 204 |
| 15264 | 77 | 15571 | 167 | 15743 | 166 | 16091-55 | 212 | 16222-130 | 95 | 16541-N | 204 | 16610-N | 206 |
| 15265 | 77 | 15572 | 167 | 15744 | 166 | 16091-V-40 | 212 | 16222-750 | 95 | 16542-N | 204 | 16711-N | 206 |
| 15266 | 77 | 15573 | 167 | 15745 | 166 | 16091-V-50 | 212 | 16222-A | 95 | 16543-N | 204 | 16727 | 207 |
| 15268 | 77 | 15574 | 167 | 15746 | 166 | 16092 | 212 | 16222-S | 95 | 16544-N | 204 | 16728 | 207 |
| 15270 | 77 | 15575 | 167 | 15747 | 166 | 16092-50 | 212 | 16223 | 95 | 16545-N | 204 | 16729 | 207 |
| 15280 | 77 | 15576 | 167 | 15750 | 167 | 16093-40 | 212 | 16223-130 | 95 | 16546-N | 204 | 16730 | 207 |
| 15280 | 155 | 15577 | 167 | 15751 | 167 | 16093-50 | 212 | 16223-750 | 95 | 16547-N | 204 | 16731 | 207 |
| 15280 | 81 | 15580 | 166 | 15752 | 167 | 16104 | 207 | 16223-A | 95 | 16548-N | 204 | 16732 | 207 |
| 15280 | 79 | 15581 | 166 | 15753 | 167 | 16105-N | 207 | 16223-B | 95 | 16549-N | 204 | 16733 | 207 |
| 15280 | 78 | 15582 | 166 | 15754 | 167 | 16105-N-800 | 207 | 16224-500 | 101 | 16550-N | 204 | 16735-E | 210 |
| 15281 | 77 | 15583 | 166 | 15755 | 167 | 16113 | 206 | 16240 | 208 | 16551-N | 204 | 16736-E | 210 |
| 15281 | 81 | 15584 | 166 | 15756 | 167 | 16113-V4A | 206 | 16242 | 208 | 16552-N | 204 | 16738-E | 210 |
| 15281 | 79 | 15585 | 166 | 15757 | 167 | 16114-A-100 | 211 | 16244 | 208 | 16553-N | 204 | 16740 | 217 |
| 15281 | 78 | 15586 | 166 | 15760 | 167 | 16114-A-N | 211 | 16248-N | 206 | 16554-N | 204 | 16741 | 217 |
| 15282 | 77 | 15587 | 166 | 15761 | 167 | 16115-A-100 | 211 | 16320-N | 204 | 16555-N | 204 | 16742 | 217 |
| 15282 | 155 | 15590 | 166 | 15762 | 167 | 16115-A-N | 211 | 16321-N | 204 | 16556-N | 204 | 16743 | 217 |
| 15282 | 81 | 15591 | 166 | 15763 | 167 | 16117-100 | 211 | 16322-N | 204 | 16557-N | 204 | 16788 | 217 |
| 15283 | 169 | 15592 | 166 | 15764 | 167 | 16117-N | 211 | 16323-N | 204 | 16560-N | 205 | 16789 | 217 |
| 15284 | 169 | 15593 | 166 | 15765 | 167 | 16118-100 | 211 | 16324-N | 204 | 16562-N | 205 | 16880 | 208 |
| 15285 | 169 | 15594 | 166 | 15766 | 167 | 16118-N | 211 | 16325-N | 204 | 16564-N | 205 | 16880-40 | 208 |
| 15286 | 169 | 15595 | 166 | 15767 | 167 | 16133 | 211 | 16326-N | 204 | 16565-N | 205 | 16881 | 208 |
| 15287 | 169 | 15596 | 166 | 15770 | 167 | 16133-100 | 211 | 16327-N | 204 | 16566-N | 205 | 16881-40 | 208 |
| 15288 | 169 | 15597 | 166 | 15771 | 167 | 16134 | 211 | 16328-N | 204 | 16567-N | 205 | 16882 | 208 |
| 15289 | 169 | 15600 | 166 | 15772 | 167 | 16134-100 | 211 | 16329-N | 204 | 16568-N | 205 | 16882-40 | 208 |
| 15290 | 169 | 15601 | 166 | 15773 | 167 | 16135-A | 211 | 16330-N | 204 | 16569-N | 205 | 16883 | 208 |
| 15291 | 169 | 15602 | 166 | 15774 | 167 | 16135-A-100 | 211 | 16331-N | 204 | 16570-N | 205 | 16883-40 | 208 |
| 15292 | 169 | 15603 | 166 | 15775 | 167 | 16136-N | 211 | 16332-N | 204 | 16571 | 206 | 16884 | 208 |
| 15293 | 169 | 15604 | 166 | 15776 | 167 | 16136-A-100 | 211 | 16333-N | 204 | 16571-N | 206 | 16884-40 | 208 |
| 15294 | 169 | 15605 | 166 | 15777 | 167 | 16138-100 | 211 | 16334-N | 204 | 16572 | 206 | 16885 | 208 |
| 15295 | 169 | 15606 | 166 | 15780 | 167 | 16138-N | 211 | 16335-N | 204 | 16572-N | 206 | 16885-40 | 208 |
| 15296 | 169 | 15607 | 166 | 15781 | 167 | 16139-100 | 211 | 16336-N | 204 | 16573-N | 205 | 16886 | 208 |
| 15297 | 169 | 15610 | 166 | 15782 | 167 | 16139-N | 211 | 16337-N | 204 | 16574-N | 205 | 16886-40 | 208 |
| 15298 | 169 | 15611 | 166 | 15783 | 167 | 16140-55 | 212 | 16338-N | 204 | 16577 | 207 | 16887 | 208 |
| 15299 | 169 | 15612 | 166 | 15784 | 167 | 16141-55 | 212 | 16339-N | 204 | 16578 | 207 | 16887-40 | 208 |
| 15300 | 169 | 15613 | 166 | 15785 | 167 | 16149 | 204 | 16342-N | 204 | 16579 | 207 | 16888 | 208 |
| 15301 | 169 | 15614 | 166 | 15786 | 167 | 16152 | 206 | 16343-N | 204 | 16580 | 207 | 16888-40 | 208 |
| 15302 | 169 | 15615 | 166 | 15787 | 167 | 16153 | 206 | 16344-N | 204 | 16580-N | 204 | 16889 | 208 |
| 15303 | 169 | 15616 | 166 | 15800 | 166 | 16154 | 210 | 16345-N | 204 | 16581 | 209 | 16889-40 | 208 |
| 15304 | 169 | 15617 | 166 | 15801 | 166 | 16154-325 | 210 | 16346-N | 204 | 16581-N | 204 | 16890 | 208 |
| 15305 | 169 | 15620 | 167 | 15802 | 166 | 16154-E | 210 | 16347-N | 204 | 16582 | 209 | 16890-50 | 208 |
| 15306 | 169 | 15621 | 167 | 15803 | 166 | 16155 | 210 | 16348-N | 204 | 16582-N | 204 | 16891 | 208 |
| 15500 | 166 | 15622 | 167 | 15805 | 167 | 16155-325 | 210 | 16349-N | 204 | 16583-40 | 209 | 16891-50 | 208 |
| 15501 | 166 | 15623 | 167 | 15806 | 167 | 16155-E | 210 | 16350-N | 204 | 16583-N | 204 | 16892 | 208 |
| 15502 | 166 | 15624 | 167 | 15807 | 167 | 16156 | 210 | 16351-N | 204 | 16584-40 | 209 | 16892-50 | 208 |
| 15503 | 166 | 15625 | 167 | 15808 | 167 | 16156-325 | 210 | 16352-N | 204 | 16584-N | 204 | 16893 | 208 |
| 15504 | 166 | 15626 | 167 | 15810 | 166 | 16156-E | 210 | 16353-N | 204 | 16585-40 | 209 | 16893-50 | 208 |
| 15505 | 166 | 15627 | 167 | 15811 | 166 | 16157-E | 210 | 16354-N | 204 | 16585-N | 204 | 16894 | 208 |
| 15506 | 166 | 15630 | 167 | 15812 | 166 | 16158-E | 210 | 16355-N | 204 | 16586-40 | 209 | 16894-50 | 208 |
| 15507 | 166 | 15631 | 167 | 15813 | 166 | 16159-E | 210 | 16356-N | 204 | 16586-50 | 209 | 16895 | 208 |
| 15510 | 166 | 15632 | 167 | 15815 | 167 | 16160-E | 210 | 16357-N | 204 | 16586-N | 204 | 16895-50 | 208 |
| 15511 | 166 | 15633 | 167 | 15816 | 167 | 16161-E | 210 | 16358-N | 204 | 16587-50 | 209 | 16896 | 208 |
| 15512 | 166 | 15634 | 167 | 15817 | 167 | 16162-E | 210 | 16359-N | 204 | 16588-50 | 209 | 16896-50 | 208 |
| 15513 | 166 | 15635 | 167 | 15818 | 167 | 16163-E | 210 | 16364-N | 204 | 16588-N | 204 | 16897 | 208 |
| 15514 | 166 | 15636 | 167 | 15820 | 166 | 16164-E | 210 | 16365-N | 204 | 16589-50 | 209 | 16897-50 | 208 |
| 15515 | 166 | 15637 | 167 | 15821 | 166 | 16165-E | 210 | 16366-N | 204 | 16589-N | 204 | 17120 | 148 |
| 15516 | 166 | 15640 | 167 | 15822 | 166 | 16166-E | 210 | 16367-N | 204 | 16590-40 | 209 | 17121 | 148 |
| 15517 | 166 | 15641 | 167 | 15823 | 166 | 16167-E | 210 | 16368-N | 204 | 16590-N | 204 | 17122 | 148 |
| 15520 | 166 | 15642 | 167 | 15825 | 167 | 16168-E | 210 | 16369-N | 204 | 16591-40 | 209 | 17123 | 148 |
| 15521 | 166 | 15643 | 167 | 15826 | 167 | 16169-E | 210 | 16372-N | 204 | 16591-N | 204 | 17124 | 148 |
| 15522 | 166 | 15644 | 167 | 15827 | 167 | 16170-E | 210 | 16373-N | 204 | 16592-40 | 209 | 17125 | 148 |
| 15523 | 166 | 15645 | 167 | 15828 | 167 | 16171-E | 210 | 16374-N | 204 | 16592-N | 204 | 17126 | 148 |
| 15524 | 166 | 15646 | 167 | 15830 | 166 | 16175 | 209 | 16375-N | 204 | 16593-40 | 209 | 17127 | 148 |
| 15525 | 166 | 15647 | 167 | 15831 | 166 | 16178-50 | 209 | 16376-N | 204 | 16593-50 | 209 | 17128 | 148 |
| 15526 | 166 | 15700 | 167 | 15832 | 166 | 16179 | 207 | 16377-N | 204 | 16593-N | 204 | 17129 | 148 |
| 15527 | 166 | 15701 | 167 | 15833 | 166 | 16179-100 | 207 | 16378-N | 204 | 16594-50 | 209 | 17130 | 148 |
| 15530 | 166 | 15702 | 167 | 15835 | 167 | 16195 | 209 | 16379-N | 204 | 16594-N | 204 | 17131 | 148 |
| 15531 | 166 | 15703 | 167 | 15836 | 167 | 16196 | 209 | 16410 | 211 | 16595-50 | 209 | 17132 | 149 |
| 15532 | 166 | 15704 | 167 | 15837 | 167 | 16198 | 209 | 16411 | 211 | 16595-N | 204 | 17133 | 149 |
| 15533 | 166 | 15705 | 167 | 15838 | 167 | 16199 | 209 | 16412 | 211 | 16596-50 | 209 | 17134 | 149 |
| 15534 | 166 | 15706 | 167 | 15842 | 168 | 16208 | 102 | 16413 | 211 | 16596-N | 204 | 17135 | 149 |
| 15535 | 166 | 15707 | 167 | 15851 | 169 | 16209 | 102 | 16486 | 209 | 16597 | 209 | 17136 | 149 |
| 15536 | 166 | 15710 | 166 | 15852 | 169 | 16210 | 102 | 16487 | 209 | 16597-N | 204 | 17137 | 149 |
| 15537 | 166 | 15711 | 166 | 15853 | 169 | 16211 | 102 | 16488 | 209 | 16598 | 209 | 17138 | 149 |
| 15540 | 167 | 15712 | 166 | 15854 | 169 | 16212 | 102 | 16489 | 209 | 16598-N | 204 | 17139 | 149 |
| 15541 | 167 | 15713 | 166 | 15961-N | 205 | 16213 | 102 | 16490 | 209 | 16599-N | 204 | 17140 | 149 |
| 15542 | 167 | 15714 | 166 | 15964-N | 205 | 16214 | 102 | 16491 | 209 | 16600-N | 204 | 17141 | 149 |
| 15543 | 167 | 15715 | 166 | 15965-N | 205 | 16215 | 102 | 16492 | 209 | 16601-N | 204 | 17142 | 149 |
| 15544 | 167 | 15716 | 166 | 15966-N | 205 | 16216 | 102 | 16493 | 209 | 16602-N | 204 | 17143 | 149 |
| 15545 | 167 | 15717 | 166 | 15967-N | 205 | 16217 | 102 | 16494 | 209 | 16603-N | 204 | 17144 | 210 |
| 15546 | 167 | 15720 | 166 | 15968-N | 205 | 16218 | 102 | 16495 | 209 | 16604-N | 204 | 17145 | 210 |
| 15547 | 167 | 15721 | 166 | 15969-N | 205 | 16219 | 102 | 16500-N | 206 | 16605-N | 204 | 17148 | 210 |
| 15550 | | | | | | | | | | | | | |

Artikelnummern-Verzeichnis

| | Artikel | Seite | Artikel | Seite | Artikel | Seite | Artikel | Seite | Artikel | Seite | Artikel | Seite | Artikel | Seite |
|-----------------------|-------------|---------|---------|---------|---------|-------|-----------|-----------|-----------|-----------|-----------|-----------|-----------|-------|
| Stecksystem | 17204-A | 121 | 17306-A | 123 | 17580-B | 30 | 17767 | 145 | 18172 | 185 | 18252-N | 180 | 18313-N | 181 |
| | 17204-B | 30 | 17306-B | 31 | 17580-B | 24 | 17768 | 145 | 18173 | 185 | 18252-V-N | 180 | 18313-V-N | 181 |
| | 17204-B | 24 | 17306-B | 25 | 17630-B | 125 | 17769 | 145 | 18174 | 185 | 18253-N | 180 | 18315-N | 181 |
| | 17205 | 125 | 17306-K | 230 | 17630-B | 75 | 17770 | 145 | 18175 | 185 | 18253-V-N | 180 | 18315-V-N | 181 |
| | 17205 | 75 | 17308 | 168 | 17630-A | 123 | 17771 | 145 | 18176 | 185 | 18255-N | 180 | 18316-N | 181 |
| | 17205-A | 121 | 17308 | 125 | 17630-B | 31 | 17830 | 37 | 18177 | 185 | 18255-V-N | 180 | 18316-V-N | 181 |
| | 17205-B | 30 | 17308 | 75 | 17630-B | 25 | 17831 | 37 | 18178 | 185 | 18256-N | 180 | 18317-N | 181 |
| | 17205-B | 24 | 17308-A | 123 | 17640 | 125 | 17832 | 37 | 18179 | 185 | 18256-V-N | 180 | 18317-V-N | 181 |
| | 17206 | 125 | 17308-B | 31 | 17640 | 75 | 17835 | 37 | 18180 | 185 | 18257-N | 180 | 18318-N | 181 |
| | 17206 | 75 | 17308-B | 25 | 17640-A | 123 | 17836 | 37 | 18181 | 185 | 18257-V-N | 180 | 18318-V-N | 181 |
| | 17206-A | 121 | 17308-K | 230 | 17640-B | 31 | 17837 | 37 | 18182 | 185 | 18258-N | 180 | 18320-N | 180 |
| | 17206-B | 30 | 17330 | 125 | 17640-B | 25 | 17840 | 37 | 18183 | 185 | 18258-V-N | 180 | 18320-V-N | 180 |
| | 17206-B | 24 | 17330 | 75 | 17640-K | 230 | 17841 | 37 | 18184 | 185 | 18260-N | 181 | 18321-N | 180 |
| | 17207 | 152 | 17330-A | 123 | 17650 | 125 | 17842 | 37 | 18185 | 185 | 18260-V-N | 181 | 18321-V-N | 180 |
| | 17207-A-MA | 149 | 17330-B | 37 | 17650 | 75 | 17845 | 37 | 18200-N | 180 | 18261-N | 181 | 18322-N | 180 |
| | 17207-B-MA | 145 | 17330-B | 35 | 17650-A | 123 | 17846 | 37 | 18200-V-N | 180 | 18261-V-N | 181 | 18322-V-N | 180 |
| | 17207-S | 152 | 17330-B | 31 | 17650-B | 31 | 17847 | 37 | 18201-N | 180 | 18262-N | 181 | 18323-N | 180 |
| | 17207-S-A | 149 | 17330-B | 25 | 17650-B | 25 | 17850 | 37 | 18201-V-N | 180 | 18262-V-N | 181 | 18323-V-N | 180 |
| 17207-S-B | 145 | 17340 | 168 | 17650-K | 230 | 17851 | 37 | 18202-N | 180 | 18263-N | 181 | 18325-N | 180 | |
| Schraubensystem | 17208 | 125 | 17340 | 125 | 17660 | 125 | 17852 | 37 | 18202-V-N | 180 | 18263-V-N | 181 | 18325-V-N | 180 |
| | 17208 | 75 | 17340 | 75 | 17660 | 75 | 17855 | 37 | 18203-N | 180 | 18265-N | 181 | 18326-N | 180 |
| | 17208-A | 121 | 17340-A | 123 | 17660-A | 123 | 17856 | 37 | 18203-V-N | 180 | 18265-V-N | 181 | 18326-V-N | 180 |
| | 17208-B | 30 | 17340-B | 37 | 17660-B | 31 | 17857 | 37 | 18205-N | 180 | 18266-N | 181 | 18327-N | 180 |
| | 17208-B | 24 | 17340-B | 35 | 17660-B | 25 | 17860 | 37 | 18205-V-N | 180 | 18266-V-N | 181 | 18327-V-N | 180 |
| | 17230 | 125 | 17340-B | 31 | 17660-K | 230 | 17861 | 37 | 18206-N | 180 | 18267-N | 181 | 18328-N | 180 |
| | 17230 | 75 | 17340-B | 25 | 17680 | 125 | 17862 | 37 | 18206-V-N | 180 | 18267-V-N | 181 | 18328-V-N | 180 |
| | 17230-A | 121 | 17340-K | 230 | 17680 | 75 | 17865 | 37 | 18207-N | 180 | 18268-N | 181 | 18330-N | 180 |
| | 17230-B | 39 | 17350 | 168 | 17680-A | 123 | 17866 | 37 | 18207-V-N | 180 | 18268-V-N | 181 | 18330-V-N | 180 |
| | 17230-B | 37 | 17350 | 125 | 17680-B | 31 | 17867 | 37 | 18208-N | 180 | 18270-N | 181 | 18331-N | 180 |
| | 17230-B | 35 | 17350 | 75 | 17680-B | 25 | 17930 | 37 | 18208-V-N | 180 | 18270-V-N | 181 | 18331-V-N | 180 |
| | 17230-B | 30 | 17350-A | 123 | 17680-K | 230 | 17931 | 37 | 18210-N | 180 | 18271-N | 181 | 18332-N | 180 |
| | 17230-B | 24 | 17350-B | 37 | 17700 | 144 | 17935 | 37 | 18210-V-N | 180 | 18271-V-N | 181 | 18332-V-N | 180 |
| | 17230-B-ECK | 39 | 17350-B | 35 | 17701 | 144 | 17936 | 37 | 18211-N | 180 | 18272-N | 181 | 18333-N | 180 |
| | 17230-ECK | 39 | 17350-B | 31 | 17702 | 144 | 17940 | 37 | 18211-V-N | 180 | 18272-V-N | 181 | 18333-V-N | 180 |
| | 17240 | 125 | 17350-B | 25 | 17703 | 144 | 17941 | 37 | 18212-N | 180 | 18273-N | 181 | 18335-N | 180 |
| | 17240 | 75 | 17350-K | 230 | 17704 | 144 | 17945 | 37 | 18212-V-N | 180 | 18273-V-N | 181 | 18335-V-N | 180 |
| | 17240-A | 121 | 17360 | 168 | 17705 | 144 | 17946 | 37 | 18213-N | 180 | 18275-N | 181 | 18336-N | 180 |
| 17240-B | 63 | 17360 | 125 | 17706 | 144 | 17950 | 37 | 18213-V-N | 180 | 18275-V-N | 181 | 18336-V-N | 180 | |
| 17240-B | 39 | 17360 | 75 | 17707 | 144 | 17951 | 37 | 18215-N | 180 | 18276-N | 181 | 18337-N | 180 | |
| 17240-B | 37 | 17360-A | 123 | 17708 | 144 | 17955 | 37 | 18215-V-N | 180 | 18276-V-N | 181 | 18337-V-N | 180 | |
| 17240-B | 35 | 17360-B | 37 | 17709 | 144 | 17956 | 37 | 18216-N | 180 | 18277-N | 181 | 18338-N | 180 | |
| 17240-B | 30 | 17360-B | 35 | 17710 | 144 | 17960 | 37 | 18216-V-N | 180 | 18277-V-N | 181 | 18338-V-N | 180 | |
| 17240-B | 24 | 17360-B | 31 | 17711 | 144 | 17961 | 37 | 18217-N | 180 | 18278-N | 181 | 18340-N | 181 | |
| 17240-B-ECK | 39 | 17360-B | 25 | 17712 | 144 | 17965 | 37 | 18217-V-N | 180 | 18278-V-N | 181 | 18340-V-N | 181 | |
| 17240-ECK | 39 | 17360-K | 230 | 17713 | 144 | 17966 | 37 | 18218-N | 180 | 18280-N | 181 | 18341-N | 181 | |
| Weitspannregale | 17250 | 125 | 17380 | 168 | 17714 | 144 | 18000-A1 | 183 | 18218-V-N | 180 | 18280-V-N | 181 | 18341-V-N | 181 |
| | 17250 | 75 | 17380 | 125 | 17715 | 144 | 18000-A10 | 183 | 18220-N | 180 | 18281-N | 181 | 18342-N | 181 |
| | 17250-A | 121 | 17380 | 75 | 17716 | 144 | 18000-A11 | 183 | 18220-V-N | 180 | 18281-V-N | 181 | 18342-V-N | 181 |
| | 17250-B | 39 | 17380-A | 123 | 17717 | 144 | 18000-A12 | 183 | 18221-N | 180 | 18282-N | 181 | 18343-N | 181 |
| | 17250-B | 37 | 17380-B | 31 | 17718 | 144 | 18000-A13 | 183 | 18221-V-N | 180 | 18282-V-N | 181 | 18343-V-N | 181 |
| | 17250-B | 35 | 17380-B | 25 | 17719 | 144 | 18000-A14 | 183 | 18222-N | 180 | 18283-N | 181 | 18345-N | 181 |
| | 17250-B | 30 | 17380-K | 230 | 17720 | 144 | 18000-A2 | 183 | 18222-V-N | 180 | 18283-V-N | 181 | 18345-V-N | 181 |
| | 17250-B | 24 | 17395 | 125 | 17721 | 144 | 18000-A3 | 183 | 18223-N | 180 | 18285-N | 181 | 18346-N | 181 |
| | 17250-B-ECK | 39 | 17395 | 75 | 17722 | 144 | 18000-A4 | 183 | 18223-V-N | 180 | 18285-V-N | 181 | 18346-V-N | 181 |
| | 17250-ECK | 39 | 17430 | 75 | 17723 | 144 | 18000-A5 | 183 | 18225-N | 180 | 18286-N | 181 | 18347-N | 181 |
| | 17260 | 125 | 17430-B | 32 | 17724 | 144 | 18000-A6 | 183 | 18225-V-N | 180 | 18286-V-N | 181 | 18347-V-N | 181 |
| | 17260 | 75 | 17430-B | 26 | 17725 | 144 | 18000-A7 | 183 | 18226-N | 180 | 18287-N | 181 | 18348-N | 181 |
| | 17260-A | 121 | 17440 | 75 | 17726 | 144 | 18000-A8 | 183 | 18226-V-N | 180 | 18287-V-N | 181 | 18348-V-N | 181 |
| | 17260-B | 39 | 17440-B | 32 | 17727 | 144 | 18000-A9 | 183 | 18227-N | 180 | 18288-N | 181 | 18350-N | 181 |
| | 17260-B | 37 | 17440-B | 26 | 17728 | 144 | 18100 | 185 | 18227-V-N | 180 | 18288-V-N | 181 | 18350-V-N | 181 |
| | 17260-B | 35 | 17450 | 75 | 17729 | 144 | 18101 | 185 | 18228-N | 180 | 18290-N | 181 | 18351-N | 181 |
| | 17260-B | 30 | 17450-B | 32 | 17730 | 144 | 18102 | 185 | 18228-V-N | 180 | 18290-V-N | 181 | 18351-V-N | 181 |
| | 17260-B | 24 | 17450-B | 26 | 17731 | 144 | 18103 | 185 | 18230-N | 180 | 18291-N | 181 | 18352-N | 181 |
| 17260-B-ECK | 39 | 17460 | 75 | 17732 | 144 | 18104 | 185 | 18230-V-N | 180 | 18291-V-N | 181 | 18352-V-N | 181 | |
| 17260-ECK | 39 | 17460-B | 32 | 17733 | 144 | 18105 | 185 | 18231-N | 180 | 18292-N | 181 | 18353-N | 181 | |
| 17260-S | 152 | 17460-B | 26 | 17734 | 144 | 18106 | 185 | 18231-V-N | 180 | 18292-V-N | 181 | 18353-V-N | 181 | |
| 17260-S-A | 149 | 17480 | 75 | 17735 | 144 | 18107 | 185 | 18232-N | 180 | 18293-N | 181 | 18355-N | 181 | |
| 17260-S-B | 145 | 17480-B | 32 | 17736 | 145 | 18108 | 185 | 18232-V-N | 180 | 18293-V-N | 181 | 18355-V-N | 181 | |
| Kragarmregale | 17261 | 152 | 17480-B | 26 | 17737 | 145 | 18109 | 185 | 18233-N | 180 | 18295-N | 181 | 18356-N | 181 |
| | 17261-A-MA | 149 | 17530 | 125 | 17738 | 145 | 18110 | 185 | 18233-V-N | 180 | 18295-V-N | 181 | 18356-V-N | 181 |
| | 17261-B-MA | 145 | 17530 | 75 | 17739 | 145 | 18111 | 185 | 18235-N | 180 | 18296-N | 181 | 18357-N | 181 |
| | 17280 | 125 | 17530-A | 121 | 17740 | 145 | 18112 | 185 | 18235-V-N | 180 | 18296-V-N | 181 | 18357-V-N | 181 |
| | 17280 | 75 | 17530-B | 30 | 17741 | 145 | 18113 | 185 | 18236-N | 180 | 18297-N | 181 | 18358-N | 181 |
| | 17280-A | 121 | 17530-B | 24 | 17742 | 145 | 18114 | 185 | 18236-V-N | 180 | 18297-V-N | 181 | 18358-V-N | 181 |
| | 17280-B | 30 | 17540 | 125 | 17743 | 145 | 18115 | 185 | 18237-N | 180 | 18298-N | 181 | 18380 | 185 |
| | 17280-B | 24 | 17540 | 75 | 17744 | 145 | 18116 | 185 | 18237-V-N | 180 | 18298-V-N | 181 | 18381 | 185 |
| | 17303 | 125 | 17540-A | 121 | 17745 | 145 | 18117 | 184 | 18238-N | 180 | 18300-N | 181 | 18382 | 185 |
| | 17303 | 75 | 17540-B | 30 | 17746 | 145 | 18118 | 184 | 18238-V-N | 180 | 18300-V-N | 181 | 18384 | 185 |
| | 17303-A | 123 | 17540-B | 24 | 17747 | 145 | 18119 | 184 | 18240-N | 180 | 18301-N | 181 | 18386 | 185 |
| | 17303-B | 31 | 17550 | 125 | 17748 | 145 | 18119-A | 184 | 18240-V-N | 180 | 18301-V-N | 181 | 18387 | 185 |
| | 17303-B | 25 | 17550 | 75 | 17749 | 145 | 18140 | 185 | 18241-N | 180 | 18302-N | 181 | 18388 | 185 |
| | 17304 | 168 | 17550-A | 121 | 17750 | 145 | 18141 | 185 | 18241-V-N | 180 | 18302-V-N | 181 | 18389 | 185 |
| | 17304 | 125 | 17550-B | 30 | 17751 | 145 | 18142 | 185 | 18242-N | 180 | 18303-N | 181 | 18391 | 185 |
| | 17304 | 75 | 17550-B | 24 | 17752 | 145 | 18143 | 185 | 18242-V-N | 180 | 18303-V-N | 181 | 18392 | 185 |
| | 17304-A | 123 | 17560 | 125 | 17753 | 145 | 18144 | 185 | 18243-N | 180 | 18305-N | 181 | 18393 | 185 |
| | 17304-B | 31 | 17560 | 75 | 17754 | 145 | 18145 | 185 | 18243-V-N | 180 | 18305-V-N | 181 | 18394 | 185 |
| 17304-B | 25 | 17560-A | 121 | 17755 | 145 | 18146 | 185 | 18245-N | 180 | 18306-N | 181 | 18396 | 185 | |
| 17304-K | 230 | 17560-B | 30 | 17756 | 145 | 18147 | 185 | 18245-V-N | 180 | 18306-V-N | 181 | 18397 | 185 | |
| Regalanlagen & Bühnen | 17305 | 168 | 17560-B | 24 | 17757 | 145 | 18148 | 185 | 18246-N | 180 | 18307-N | 181 | 18398 | 185 |
| | 17305 | 125 | 17561 | 152 | 17758 | 145 | 1814 | | | | | | | |

Artikelnummern-Verzeichnis

| Artikel | Seite | Artikel | Seite | Artikel | Seite | Artikel | Seite | Artikel | Seite | Artikel | Seite | Artikel | Seite |
|-----------|-------|-----------|-------|---------|-------|---------|-------|----------|-------|---------|-------|---------|-------|
| 18465-N | 182 | 18526-N | 182 | 19001 | 71 | 19539 | 188 | 19757 | 188 | 20411 | 107 | 20798 | 61 |
| 18465-V-N | 182 | 18526-V-N | 182 | 19002 | 71 | 19540 | 188 | 19758 | 188 | 20412 | 107 | 20799 | 61 |
| 18466-N | 182 | 18527-N | 182 | 19003 | 71 | 19542 | 188 | 19759 | 188 | 20413 | 107 | 20805 | 176 |
| 18466-V-N | 182 | 18527-V-N | 182 | 19004 | 71 | 19543 | 188 | 19760 | 188 | 20414 | 107 | 20806 | 176 |
| 18467-N | 182 | 18528-N | 182 | 19005 | 71 | 19545 | 188 | 19761 | 188 | 20415 | 107 | 20807 | 176 |
| 18467-V-N | 182 | 18528-V-N | 182 | 19006 | 71 | 19546 | 188 | 19762 | 188 | 20416 | 107 | 20807-A | 176 |
| 18468-N | 182 | 18530-N | 182 | 19007 | 71 | 19548 | 188 | 19763 | 188 | 20417 | 107 | 20811 | 177 |
| 18468-V-N | 182 | 18530-V-N | 182 | 19008 | 71 | 19549 | 188 | 19773 | 188 | 20418 | 107 | 20812 | 177 |
| 18470-N | 182 | 18531-N | 182 | 19009 | 71 | 19551 | 188 | 19774 | 188 | 20419 | 107 | 20813 | 177 |
| 18470-V-N | 182 | 18531-V-N | 182 | 19010 | 71 | 19552 | 188 | 19775 | 188 | 20420 | 107 | 20814 | 177 |
| 18471-N | 182 | 18532-N | 182 | 19011 | 71 | 19554 | 188 | 19776 | 188 | 20421 | 107 | 20815 | 177 |
| 18471-V-N | 182 | 18532-V-N | 182 | 19012 | 71 | 19555 | 188 | 19777 | 188 | 20422 | 107 | 20816 | 177 |
| 18472-N | 182 | 18533-N | 182 | 19013 | 71 | 19557 | 188 | 19778 | 188 | 20423 | 107 | 20817 | 177 |
| 18472-V-N | 182 | 18533-V-N | 182 | 19014 | 71 | 19558 | 188 | 19779 | 188 | 20424 | 107 | 20818 | 177 |
| 18473-N | 182 | 18535-N | 182 | 19015 | 71 | 19560 | 188 | 19818 | 190 | 20425 | 107 | 20820 | 177 |
| 18473-V-N | 182 | 18535-V-N | 182 | 19016 | 71 | 19561 | 188 | 19820 | 190 | 20426 | 107 | 20821 | 177 |
| 18475-N | 182 | 18536-N | 182 | 19017 | 71 | 19563 | 188 | 19829 | 189 | 20427 | 107 | 20822 | 177 |
| 18475-V-N | 182 | 18536-V-N | 182 | 19018 | 71 | 19564 | 188 | 19833 | 189 | 20428 | 107 | 20823 | 177 |
| 18476-N | 182 | 18537-N | 182 | 19019 | 71 | 19566 | 188 | 19838 | 189 | 20429 | 107 | 20900 | 175 |
| 18476-V-N | 182 | 18537-V-N | 182 | 19020 | 71 | 19567 | 188 | 19908 | 189 | 20430 | 107 | 20901 | 175 |
| 18477-N | 182 | 18538-N | 182 | 19021 | 71 | 19569 | 188 | 19909 | 189 | 20431 | 107 | 20902 | 175 |
| 18477-V-N | 182 | 18538-V-N | 182 | 19022 | 188 | 19570 | 188 | 19910 | 189 | 20432 | 107 | 20903 | 175 |
| 18478-N | 182 | 18540 | 184 | 19023 | 188 | 19572 | 188 | 19911 | 189 | 20439 | 107 | 20904 | 175 |
| 18478-V-N | 182 | 18540 | 84 | 19024 | 188 | 19573 | 188 | 19916 | 189 | 20440 | 107 | 20905 | 175 |
| 18480-N | 182 | 18592 | 71 | 19025 | 188 | 19575 | 188 | 19917 | 189 | 20441 | 107 | 20906 | 175 |
| 18480-V-N | 182 | 18598 | 71 | 19026 | 188 | 19576 | 188 | 19918 | 189 | 20444 | 107 | 20907 | 175 |
| 18481-N | 182 | 18616 | 71 | 19027 | 188 | 19578 | 188 | 19919 | 189 | 20445 | 107 | 20908 | 175 |
| 18481-V-N | 182 | 18623 | 71 | 19028 | 188 | 19579 | 188 | 19920 | 189 | 20446 | 107 | 20909 | 175 |
| 18482-N | 182 | 18670 | 71 | 19029 | 188 | 19581 | 188 | 19921 | 189 | 20450 | 107 | 20910 | 175 |
| 18482-V-N | 182 | 18677 | 71 | 19030 | 188 | 19582 | 188 | 19922 | 189 | 20451 | 107 | 20922 | 175 |
| 18483-N | 182 | 18697 | 71 | 19031 | 188 | 19583 | 188 | 19923 | 189 | 20452 | 107 | 20923 | 175 |
| 18483-V-N | 182 | 18724 | 71 | 19032 | 188 | 19584 | 188 | 19950-X | 189 | 20453 | 107 | 20924 | 175 |
| 18485-N | 182 | 18725 | 71 | 19033 | 188 | 19585 | 188 | 19952 | 189 | 20454 | 107 | 20925 | 175 |
| 18485-V-N | 182 | 18730 | 71 | 19034 | 188 | 19586 | 188 | 19952-82 | 189 | 20455 | 107 | 20930 | 60 |
| 18486-N | 182 | 18731 | 71 | 19035 | 188 | 19587 | 188 | 19953 | 189 | 20456 | 107 | 20931 | 60 |
| 18486-V-N | 182 | 18736 | 71 | 19036 | 188 | 19588 | 188 | 19953-82 | 189 | 20460 | 107 | 20932 | 60 |
| 18487-N | 182 | 18737 | 71 | 19037 | 188 | 19589 | 188 | 19954 | 189 | 20461 | 107 | 20933 | 60 |
| 18487-V-N | 182 | 18783 | 71 | 19038 | 188 | 19590 | 188 | 19954-82 | 189 | 20462 | 107 | 20934 | 60 |
| 18488-N | 182 | 18784 | 71 | 19039 | 188 | 19591 | 188 | 19955 | 189 | 20470 | 107 | 20935 | 60 |
| 18488-V-N | 182 | 18824 | 71 | 19040 | 188 | 19592 | 188 | 19955-82 | 189 | 20471 | 107 | 20936 | 60 |
| 18490-N | 182 | 18825 | 71 | 19041 | 188 | 19593 | 188 | 19956 | 189 | 20472 | 107 | 20937 | 60 |
| 18490-V-N | 182 | 18830 | 71 | 19042 | 188 | 19594 | 188 | 19956 | 128 | 20480 | 107 | 20938 | 60 |
| 18491-N | 182 | 18831 | 71 | 19465 | 216 | 19595 | 188 | 19956 | 81 | 20481 | 107 | 20941 | 60 |
| 18491-V-N | 182 | 18836 | 71 | 19466 | 216 | 19596 | 188 | 19970 | 189 | 20482 | 107 | 20946 | 60 |
| 18492-N | 182 | 18837 | 71 | 19467 | 216 | 19597 | 188 | 19971 | 189 | 20612 | 176 | 20950 | 60 |
| 18492-V-N | 182 | 18886 | 71 | 19468 | 216 | 19598 | 188 | 19972 | 189 | 20613 | 176 | 20952 | 60 |
| 18493-N | 182 | 18887 | 71 | 19469 | 216 | 19599 | 188 | 19973 | 189 | 20614 | 176 | 20953 | 60 |
| 18493-V-N | 182 | 18950 | 71 | 19473-K | 225 | 19600 | 188 | 20200 | 105 | 20615 | 176 | 20954 | 60 |
| 18495-N | 182 | 18951 | 71 | 19473-K | 225 | 19602 | 188 | 20201 | 105 | 20616 | 176 | 20955 | 60 |
| 18495-V-N | 182 | 18952 | 71 | 19482 | 189 | 19603 | 188 | 20202 | 105 | 20617 | 176 | 20957 | 60 |
| 18496-N | 182 | 18953 | 71 | 19483 | 189 | 19604 | 188 | 20203 | 105 | 20618 | 176 | 20958 | 60 |
| 18496-V-N | 182 | 18954 | 71 | 19484 | 189 | 19605 | 188 | 20204 | 105 | 20619 | 176 | 20960 | 60 |
| 18497-N | 182 | 18955 | 71 | 19485 | 189 | 19607 | 188 | 20205 | 105 | 20620 | 176 | 20962 | 60 |
| 18497-V-N | 182 | 18956 | 71 | 19487 | 189 | 19608 | 188 | 20206 | 105 | 20621 | 176 | 20963 | 60 |
| 18498-N | 182 | 18957 | 71 | 19488 | 189 | 19609 | 188 | 20207 | 105 | 20622 | 176 | 20964 | 60 |
| 18498-V-N | 182 | 18958 | 71 | 19489 | 189 | 19610 | 188 | 20208 | 105 | 20623 | 176 | 20965 | 60 |
| 18500-N | 182 | 18959 | 71 | 19490 | 189 | 19611 | 188 | 20209 | 105 | 20624 | 176 | 20967 | 60 |
| 18500-V-N | 182 | 18960 | 71 | 19492 | 189 | 19613 | 188 | 20210 | 105 | 20730-4 | 40 | 20968 | 60 |
| 18501-N | 182 | 18961 | 71 | 19493 | 189 | 19614 | 188 | 20211 | 105 | 20735-4 | 40 | 20970 | 60 |
| 18501-V-N | 182 | 18962 | 71 | 19494 | 189 | 19616 | 188 | 20212 | 105 | 20740-4 | 40 | 20972 | 60 |
| 18502-N | 182 | 18963 | 71 | 19495 | 189 | 19617 | 188 | 20213 | 105 | 20741-4 | 63 | 20973 | 60 |
| 18502-V-N | 182 | 18964 | 71 | 19496 | 216 | 19619 | 188 | 20214 | 105 | 20745-4 | 40 | 20974 | 60 |
| 18503-N | 182 | 18965 | 71 | 19497 | 216 | 19620 | 188 | 20215 | 105 | 20746-4 | 63 | 20975 | 60 |
| 18503-V-N | 182 | 18966 | 71 | 19500 | 188 | 19622 | 188 | 20216 | 105 | 20750-4 | 40 | 20977 | 60 |
| 18505-N | 182 | 18967 | 71 | 19501 | 188 | 19623 | 188 | 20217 | 105 | 20754 | 176 | 20978 | 60 |
| 18505-V-N | 182 | 18968 | 71 | 19502 | 188 | 19625 | 188 | 20218 | 105 | 20755-4 | 40 | 20979 | 62 |
| 18506-N | 182 | 18969 | 71 | 19503 | 188 | 19626 | 188 | 20219 | 105 | 20760 | 61 | 20980 | 62 |
| 18506-V-N | 182 | 18970 | 71 | 19504 | 188 | 19628 | 188 | 20220 | 105 | 20761 | 61 | 20981 | 60 |
| 18507-N | 182 | 18971 | 71 | 19505 | 188 | 19629 | 188 | 20221 | 105 | 20762 | 61 | 20982 | 61 |
| 18507-V-N | 182 | 18972 | 71 | 19506 | 188 | 19631 | 188 | 20222 | 105 | 20763 | 61 | 20983 | 61 |
| 18508-N | 182 | 18973 | 71 | 19507 | 188 | 19632 | 188 | 20223 | 105 | 20764 | 61 | 20984 | 61 |
| 18508-V-N | 182 | 18974 | 71 | 19508 | 188 | 19634 | 188 | 20224 | 105 | 20765 | 61 | 20985 | 61 |
| 18510-N | 182 | 18975 | 71 | 19509 | 188 | 19635 | 188 | 20225 | 105 | 20766 | 61 | 20986 | 60 |
| 18510-V-N | 182 | 18976 | 71 | 19510 | 188 | 19680 | 188 | 20226 | 105 | 20767 | 61 | 20987 | 61 |
| 18511-N | 182 | 18977 | 71 | 19511 | 188 | 19681 | 188 | 20227 | 105 | 20768 | 61 | 20988 | 61 |
| 18511-V-N | 182 | 18978 | 71 | 19512 | 188 | 19683 | 188 | 20228 | 105 | 20769 | 61 | 20989 | 61 |
| 18512-N | 182 | 18979 | 71 | 19513 | 188 | 19684 | 188 | 20229 | 105 | 20770 | 61 | 20990 | 61 |
| 18512-V-N | 182 | 18980 | 71 | 19514 | 188 | 19686 | 188 | 20230 | 105 | 20771 | 61 | 20991 | 60 |
| 18513-N | 182 | 18981 | 71 | 19515 | 188 | 19687 | 188 | 20231 | 105 | 20774 | 61 | 20992 | 61 |
| 18513-V-N | 182 | 18982 | 71 | 19516 | 188 | 19689 | 188 | 20232 | 105 | 20775 | 61 | 20993 | 61 |
| 18515-N | 182 | 18983 | 71 | 19517 | 188 | 19690 | 188 | 20233 | 105 | 20776 | 61 | 20994 | 61 |
| 18515-V-N | 182 | 18984 | 71 | 19518 | 188 | 19692 | 188 | 20234 | 105 | 20777 | 61 | 20995 | 61 |
| 18516-N | 182 | 18985 | 71 | 19519 | 188 | 19693 | 188 | 20235 | 105 | 20778 | 61 | 20996 | 60 |
| 18516-V-N | 182 | 18986 | 71 | 19520 | 188 | 19695 | 188 | 20236 | 105 | 20779 | 61 | 20997 | 61 |
| 18517-N | 182 | 18987 | 71 | 19521 | 188 | 19696 | 188 | 20237 | 105 | 20782 | 61 | 20998 | 61 |
| 18517-V-N | 182 | 18988 | 71 | 19522 | 188 | 19698 | 188 | 20238 | 105 | 20783 | 61 | 21101 | 175 |
| 18518-N | 182 | 18989 | 71 | 19523 | 188 | 19699 | 188 | 20239 | 105 | 20784 | 61 | 21102 | 175 |
| 18518-V-N | 182 | 18990 | 71 | 19524 | 188 | 19701 | 188 | 20400 | 107 | 20785 | 61 | 21104 | 175 |
| 18520-N | 182 | 18991 | 71 | 19525 | 188 | 19702 | 188 | 20401 | 107 | 20786 | 61 | 21106 | 175 |
| 18520-V-N | 182 | 18992 | 71 | 19526 | 188 | 19704 | 188 | 20402 | 107 | 20787 | 61 | 21113 | 175 |
| 18521-N | 182 | 18993 | 71 | 19527 | 188 | 19705 | 188 | 20403 | 107 | 20790 | 61 | 21114 | 175 |
| 18521-V-N | 182 | 18994 | 71 | 19528 | 188 | 19707 | 188 | 20404 | 107 | 20791 | 61 | 21116 | 175 |
| 18522-N | 182 | 18995 | 71 | 19530 | 188 | 19708 | 188 | 20405 | 107 | 20792 | 61 | 21118 | 175 |

Artikelnummern-Verzeichnis

| | Artikel | Seite | Artikel | Seite | Artikel | Seite | Artikel | Seite | Artikel | Seite | Artikel | Seite | Artikel | Seite |
|-----------------|-----------------------|-------|---------|-------|---------|-------|---------|---------|---------|-------|-----------|-------|---------|-------|
| Stecksystem | 21610 | 174 | 22083 | 173 | 22215 | 172 | 22952 | 213 | 26802-N | 200 | 27559 | 229 | 27714 | 226 |
| | 21612 | 174 | 22084 | 173 | 22216 | 172 | 22953 | 213 | 26803-N | 200 | 27560 | 229 | 27714 | 226 |
| | 21613 | 174 | 22085 | 173 | 22217 | 172 | 22954 | 213 | 26804-N | 200 | 27561 | 229 | 27715 | 226 |
| | 21750 | 47 | 22086 | 173 | 22218 | 172 | 22955 | 213 | 26805-N | 200 | 27562 | 229 | 27715 | 226 |
| | 21750-130 | 47 | 22087 | 173 | 22219 | 172 | 22956 | 213 | 26806-N | 200 | 27563 | 229 | 27716 | 226 |
| | 21750-Z | 47 | 22088 | 173 | 22222 | 172 | 22957 | 213 | 26807-N | 200 | 27564 | 229 | 27716 | 226 |
| | 21750-Z-130 | 47 | 22089 | 173 | 22223 | 172 | 22958 | 213 | 26808-N | 200 | 27565 | 229 | 27717 | 226 |
| | 21751 | 47 | 22092 | 173 | 22224 | 172 | 22959 | 213 | 26809-N | 200 | 27566 | 229 | 27717 | 226 |
| | 21751-130 | 47 | 22093 | 173 | 22225 | 172 | 22960 | 213 | 26810-N | 200 | 27567 | 229 | 27718 | 226 |
| | 21751-Z | 47 | 22094 | 173 | 22226 | 172 | 22961 | 213 | 26811-N | 200 | 27568 | 229 | 27718 | 226 |
| | 21751-Z-130 | 47 | 22095 | 173 | 22227 | 172 | 22962 | 213 | 26812-N | 201 | 27569 | 229 | 27719 | 226 |
| | 21755 | 47 | 22096 | 173 | 22228 | 172 | 22963 | 213 | 26813-N | 201 | 27570 | 229 | 27719 | 226 |
| | 21755-130 | 47 | 22097 | 173 | 22229 | 172 | 22964 | 213 | 26814-N | 201 | 27571 | 229 | 27720 | 226 |
| | 21756 | 47 | 22098 | 173 | 22232 | 172 | 22965 | 213 | 26815-N | 201 | 27572 | 229 | 27720 | 226 |
| | 21756-130 | 47 | 22099 | 173 | 22233 | 172 | 22966 | 213 | 26816-N | 201 | 27573 | 229 | 27721 | 226 |
| Schraubsystem | 21760 | 47 | 22102 | 173 | 22234 | 172 | 22967 | 213 | 26817-N | 201 | 27574 | 229 | 27721 | 226 |
| | 21760-130 | 47 | 22103 | 173 | 22235 | 172 | 25000 | 90 | 26818-N | 201 | 27575 | 229 | 27722 | 226 |
| | 21760-Z | 47 | 22104 | 173 | 22236 | 172 | 25000-B | 90 | 26819-N | 201 | 27576 | 229 | 27722 | 226 |
| | 21760-Z-130 | 47 | 22105 | 173 | 22237 | 172 | 25000-R | 90 | 26820-N | 201 | 27577 | 229 | 27723 | 226 |
| | 21761 | 47 | 22106 | 173 | 22238 | 172 | 25001 | 90 | 26821-N | 201 | 27578 | 229 | 27723 | 226 |
| | 21761-130 | 47 | 22107 | 173 | 22239 | 172 | 25001-B | 90 | 26822-N | 201 | 27579 | 229 | 27724 | 226 |
| | 21761-Z | 47 | 22108 | 173 | 22242 | 172 | 25001-R | 90 | 26823-N | 201 | 27580 | 229 | 27724 | 226 |
| | 21761-Z-130 | 47 | 22109 | 173 | 22243 | 172 | 25002 | 90 | 26824-N | 201 | 27581 | 229 | 27725 | 226 |
| | 21765 | 47 | 22112 | 173 | 22244 | 172 | 25002-B | 90 | 26825-N | 201 | 27582 | 229 | 27725 | 226 |
| | 21765-130 | 47 | 22113 | 173 | 22245 | 172 | 25002-R | 90 | 26826-N | 201 | 27583 | 229 | 27726 | 226 |
| | 21766 | 47 | 22114 | 173 | 22246 | 172 | 25003 | 90 | 26827-N | 201 | 27584 | 229 | 27726 | 226 |
| | 21766-130 | 47 | 22115 | 173 | 22247 | 172 | 25003-B | 90 | 26828-N | 201 | 27585 | 229 | 27727 | 226 |
| | 21781 | 47 | 22116 | 173 | 22248 | 172 | 25003-R | 90 | 26829-N | 201 | 27586 | 229 | 27727 | 226 |
| | 21781-130 | 47 | 22117 | 173 | 22249 | 172 | 25004 | 90 | 26830-N | 201 | 27587 | 229 | 27728 | 226 |
| | 21781-Z | 47 | 22118 | 173 | 22252 | 172 | 25004-B | 90 | 26831-N | 201 | 27588 | 229 | 27728 | 226 |
| Büroregale | 21781-Z-130 | 47 | 22119 | 173 | 22253 | 172 | 25004-R | 90 | 26832-N | 201 | 27589 | 229 | 27729 | 226 |
| | 21786 | 47 | 22122 | 173 | 22254 | 172 | 25005 | 90 | 26833-N | 201 | 27590 | 229 | 28000 | 234 |
| | 21786-130 | 47 | 22123 | 173 | 22255 | 172 | 25005-B | 90 | 26834-N | 201 | 27591 | 229 | 28001 | 234 |
| | 22002 | 173 | 22124 | 173 | 22256 | 172 | 25005-R | 90 | 26835-N | 201 | 27592 | 229 | 28002 | 234 |
| | 22003 | 173 | 22125 | 173 | 22257 | 172 | 25006 | 90 | 26860 | 52 | 27593 | 229 | 28003 | 234 |
| | 22004 | 173 | 22126 | 173 | 22258 | 172 | 25006-B | 90 | 26861 | 52 | 27594 | 229 | 28004 | 234 |
| | 22005 | 173 | 22127 | 173 | 22259 | 172 | 25006-R | 90 | 26862 | 52 | 27595 | 229 | 28005 | 234 |
| | 22006 | 173 | 22128 | 173 | 22262 | 172 | 25007 | 90 | 26863 | 52 | 27600 | 230 | 28006 | 234 |
| | 22007 | 173 | 22129 | 173 | 22263 | 172 | 25007-B | 90 | 26864 | 52 | 27601 | 230 | 28007 | 234 |
| | 22008 | 173 | 22131 | 173 | 22264 | 172 | 25007-R | 90 | 27500 | 229 | 27602 | 230 | 28008 | 234 |
| | 22009 | 173 | 22132 | 173 | 22265 | 172 | 25008 | 90 | 27501 | 229 | 27603 | 230 | 28009 | 234 |
| | 22012 | 173 | 22133 | 173 | 22266 | 172 | 25008-B | 90 | 27502 | 229 | 27604 | 230 | 28010 | 234 |
| | 22013 | 173 | 22134 | 173 | 22267 | 172 | 25008-R | 90 | 27503 | 229 | 27605 | 230 | 28011 | 234 |
| | 22014 | 173 | 22136 | 173 | 22268 | 172 | 25009 | 90 | 27504 | 229 | 27606 | 230 | 28012 | 234 |
| | 22015 | 173 | 22137 | 173 | 22269 | 172 | 25009-B | 90 | 27505 | 229 | 27607 | 230 | 28013 | 234 |
| Weitspannregale | 22016 | 173 | 22138 | 173 | 22272 | 172 | 25009-R | 90 | 27506 | 229 | 27610-100 | 238 | 28014 | 234 |
| | 22017 | 173 | 22139 | 173 | 22273 | 172 | 25010 | 90 | 27507 | 229 | 27610-100 | 230 | 28015 | 234 |
| | 22018 | 173 | 22152 | 172 | 22274 | 172 | 25010-B | 90 | 27508 | 229 | 27610-150 | 230 | 28016 | 234 |
| | 22019 | 173 | 22153 | 172 | 22275 | 172 | 25010-R | 90 | 27509 | 229 | 27610-200 | 230 | 28017 | 234 |
| | 22022 | 173 | 22154 | 172 | 22276 | 172 | 25011 | 90 | 27510 | 229 | 27611 | 231 | 28018 | 234 |
| | 22023 | 173 | 22155 | 172 | 22277 | 172 | 25011-B | 90 | 27511 | 229 | 27611-150 | 238 | 28019 | 234 |
| | 22024 | 173 | 22156 | 172 | 22278 | 172 | 25011-R | 90 | 27512 | 229 | 27612 | 231 | 28020 | 234 |
| | 22025 | 173 | 22157 | 172 | 22279 | 172 | 25012 | 90 | 27513 | 229 | 27612-200 | 238 | 28021 | 234 |
| | 22026 | 173 | 22158 | 172 | 22281 | 172 | 25012-B | 90 | 27514 | 229 | 27613 | 231 | 28022 | 234 |
| | 22027 | 173 | 22159 | 172 | 22282 | 172 | 25012-R | 90 | 27515 | 229 | 27614 | 231 | 28023 | 234 |
| | 22028 | 173 | 22162 | 172 | 22283 | 172 | 25013 | 90 | 27516 | 229 | 27615 | 231 | 28024 | 234 |
| | 22029 | 173 | 22163 | 172 | 22284 | 172 | 25013-B | 90 | 27517 | 229 | 27616 | 231 | 28025 | 234 |
| | 22031 | 173 | 22164 | 172 | 22286 | 172 | 25013-R | 90 | 27518 | 229 | 27620 | 231 | 28026 | 234 |
| | 22032 | 173 | 22165 | 172 | 22287 | 172 | 25014 | 90 | 27519 | 229 | 27621 | 231 | 28027 | 234 |
| | 22033 | 173 | 22166 | 172 | 22288 | 172 | 25014-B | 90 | 27520 | 229 | 27622 | 231 | 28028 | 234 |
| Palettenregale | 22034 | 173 | 22167 | 172 | 22289 | 172 | 25014-R | 90 | 27521 | 229 | 27623 | 231 | 28029 | 234 |
| | 22036 | 173 | 22168 | 172 | 22301 | 175 | 25015 | 97 | 27522 | 229 | 27624 | 231 | 28030 | 234 |
| | 22037 | 173 | 22169 | 172 | 22302 | 175 | 25016 | 97 | 27523 | 229 | 27625 | 231 | 28031 | 234 |
| | 22038 | 173 | 22172 | 172 | 22304 | 175 | 25047 | 102 | 27524 | 229 | 27626 | 231 | 28032 | 234 |
| | 22039 | 173 | 22173 | 172 | 22306 | 175 | 25048 | 102 | 27525 | 229 | 27627 | 231 | 28033 | 234 |
| | 22042 | 173 | 22174 | 172 | 22313 | 175 | 25049 | 102 | 27526 | 229 | 27628 | 231 | 28034 | 234 |
| | 22043 | 173 | 22175 | 172 | 22314 | 175 | 25050 | 103 | 27527 | 229 | 27629 | 231 | 28035 | 234 |
| | 22044 | 173 | 22176 | 172 | 22316 | 175 | 25051 | 103 | 27528 | 229 | 27630 | 231 | 28036 | 234 |
| | 22045 | 173 | 22177 | 172 | 22318 | 175 | 25052 | 103 | 27529 | 229 | 27631 | 231 | 28037 | 234 |
| | 22046 | 173 | 22178 | 172 | 22550 | 175 | 25060 | 103 | 27530 | 229 | 27632 | 231 | 28038 | 234 |
| | 22047 | 173 | 22179 | 172 | 22551 | 175 | 25061 | 103 | 27531 | 229 | 27633 | 231 | 28039 | 234 |
| | 22048 | 173 | 22181 | 172 | 22552 | 175 | 25062 | 103 | 27532 | 229 | 27700 | 226 | 28040 | 234 |
| | 22049 | 173 | 22182 | 172 | 22620 | 50 | 26516 | 90 | 27533 | 229 | 27701 | 226 | 28041 | 234 |
| | 22052 | 173 | 22183 | 172 | 22625 | 50 | 26516-B | 90 | 27534 | 229 | 27701 | 226 | 28042 | 234 |
| | 22053 | 173 | 22184 | 172 | 22736 | 90 | 26518 | 90 | 27535 | 229 | 27702 | 226 | 28043 | 234 |
| Kragarmregale | 22054 | 173 | 22186 | 172 | 22738 | 90 | 26518-B | 90 | 27536 | 229 | 27702 | 226 | 28044 | 234 |
| | 22055 | 173 | 22187 | 172 | 22739 | 90 | 26519 | 90 | 27537 | 229 | 27703 | 226 | 28045 | 234 |
| | 22056 | 173 | 22188 | 172 | 22740 | 90 | 26519-B | 90 | 27538 | 229 | 27703 | 226 | 28046 | 234 |
| | 22057 | 173 | 22189 | 172 | 22741 | 90 | 26520 | 90 | 27539 | 229 | 27704 | 226 | 28047 | 234 |
| | 22058 | 173 | 22192 | 172 | 22742 | 90 | 26520-B | 90 | 27540 | 229 | 27704 | 226 | 28048 | 234 |
| | 22059 | 173 | 22193 | 172 | 22743 | 90 | 26521 | 90 | 27541 | 229 | 27705 | 226 | 28049 | 234 |
| | 22062 | 173 | 22194 | 172 | 22745 | 90 | 26521-B | 90 | 27542 | 229 | 27705 | 226 | 28050 | 234 |
| | 22063 | 173 | 22195 | 172 | 22746 | 90 | 26522 | 90 | 27543 | 229 | 27706 | 226 | 28051 | 234 |
| | 22064 | 173 | 22196 | 172 | 22747 | 90 | 26522-B | 90 | 27544 | 229 | 27706 | 226 | 28052 | 234 |
| | 22065 | 173 | 22197 | 172 | 22748 | 90 | 26523 | 90 | 27545 | 229 | 27707 | 226 | 28053 | 234 |
| | 22066 | 173 | 22198 | 172 | 22749 | 90 | 26523-B | 90 | 27546 | 229 | 27707 | 226 | 28054 | 234 |
| | 22067 | 173 | 22199 | 172 | 22750 | 90 | 26525 | 90 | 27547 | 229 | 27708 | 226 | 28055 | 234 |
| | 22068 | 173 | 22202 | 172 | 22751 | 92 | 26525-B | 90 | 27548 | 229 | 27708 | 226 | 28056 | 234 |
| | 22069 | 173 | 22203 | 172 | 22752 | 92 | 26526 | 90 | 27549 | 229 | 27709 | 226 | 28057 | 234 |
| | Regalanlagen & Bühnen | 22072 | 173 | 22204 | 172 | 22753 | 92 | 26526-B | 90 | 27550 | 229 | 27709 | 226 | 28058 |
| 22073 | | 173 | 22205 | 172 | 22754 | 92 | 26527 | 90 | 27551 | 229 | 27710 | 226 | 28059 | 234 |
| 22074 | | 173 | 22206 | 172 | 22755 | 92 | 26527-B | 90 | 27552 | 229 | 27710 | 226 | 28060 | |

Artikelnummern-Verzeichnis

| Artikel | Seite | Artikel | Seite | Artikel | Seite | Artikel | Seite | Artikel | Seite | Artikel | Seite | Artikel | Seite |
|---------|-------|---------|-------|---------|-------|---------|-------|---------|-------|---------|-------|------------|-------|
| 28067 | 234 | 28165 | 235 | 28263 | 235 | 28361 | 236 | 28459 | 237 | 28557 | 237 | 28672 | 239 |
| 28068 | 234 | 28166 | 235 | 28264 | 235 | 28362 | 236 | 28460 | 237 | 28558 | 237 | 28673 | 239 |
| 28069 | 234 | 28167 | 235 | 28265 | 235 | 28363 | 236 | 28461 | 237 | 28559 | 237 | 28674 | 239 |
| 28070 | 234 | 28168 | 235 | 28266 | 235 | 28364 | 236 | 28462 | 237 | 28560 | 237 | 28675 | 239 |
| 28071 | 234 | 28169 | 235 | 28267 | 235 | 28365 | 236 | 28463 | 237 | 28561 | 237 | 28676 | 239 |
| 28072 | 234 | 28170 | 235 | 28268 | 235 | 28366 | 236 | 28464 | 237 | 28562 | 237 | 28677 | 239 |
| 28073 | 234 | 28171 | 235 | 28269 | 235 | 28367 | 236 | 28465 | 237 | 28563 | 237 | 28678 | 239 |
| 28074 | 234 | 28172 | 235 | 28270 | 235 | 28368 | 236 | 28466 | 237 | 28564 | 237 | 28679 | 239 |
| 28075 | 234 | 28173 | 235 | 28271 | 235 | 28369 | 236 | 28467 | 237 | 28565 | 237 | 28680 | 239 |
| 28076 | 234 | 28174 | 235 | 28272 | 235 | 28370 | 236 | 28468 | 237 | 28566 | 237 | 28681 | 239 |
| 28077 | 234 | 28175 | 235 | 28273 | 235 | 28371 | 236 | 28469 | 237 | 28567 | 237 | 28682 | 239 |
| 28078 | 234 | 28176 | 235 | 28274 | 235 | 28372 | 236 | 28470 | 237 | 28568 | 237 | 28683 | 239 |
| 28079 | 234 | 28177 | 235 | 28275 | 235 | 28373 | 236 | 28471 | 237 | 28569 | 237 | 28684 | 239 |
| 28080 | 234 | 28178 | 235 | 28276 | 235 | 28374 | 236 | 28472 | 237 | 28570 | 237 | 28685-100 | 239 |
| 28081 | 234 | 28179 | 235 | 28277 | 235 | 28375 | 236 | 28473 | 237 | 28571 | 237 | 28685-100 | 231 |
| 28082 | 234 | 28180 | 235 | 28278 | 235 | 28376 | 236 | 28474 | 237 | 28572 | 237 | 28685-150 | 231 |
| 28083 | 234 | 28181 | 235 | 28279 | 235 | 28377 | 236 | 28475 | 237 | 28573 | 237 | 28686-100 | 239 |
| 28084 | 234 | 28182 | 235 | 28280 | 235 | 28378 | 236 | 28476 | 237 | 28574 | 237 | 28686-150 | 239 |
| 28085 | 234 | 28183 | 235 | 28281 | 235 | 28379 | 236 | 28477 | 237 | 28575 | 237 | 28686-200 | 231 |
| 28086 | 234 | 28184 | 235 | 28282 | 235 | 28380 | 236 | 28478 | 237 | 28576 | 237 | 28687-150 | 239 |
| 28087 | 234 | 28185 | 235 | 28283 | 235 | 28381 | 236 | 28479 | 237 | 28577 | 237 | 28687-200 | 239 |
| 28088 | 234 | 28186 | 235 | 28284 | 235 | 28382 | 236 | 28480 | 237 | 28578 | 237 | 28688-200 | 239 |
| 28089 | 234 | 28187 | 235 | 28285 | 235 | 28383 | 236 | 28481 | 237 | 28579 | 237 | 28689 | 239 |
| 28090 | 234 | 28188 | 235 | 28286 | 235 | 28384 | 236 | 28482 | 237 | 28580 | 237 | 28690 | 239 |
| 28091 | 234 | 28189 | 235 | 28287 | 235 | 28385 | 236 | 28483 | 237 | 28581 | 237 | 28700 | 233 |
| 28092 | 234 | 28190 | 235 | 28288 | 235 | 28386 | 236 | 28484 | 237 | 28582 | 237 | 28701 | 233 |
| 28093 | 234 | 28191 | 235 | 28289 | 235 | 28387 | 236 | 28485 | 237 | 28583 | 237 | 28702 | 233 |
| 28094 | 234 | 28192 | 235 | 28290 | 235 | 28388 | 236 | 28486 | 237 | 28584 | 237 | 28703 | 233 |
| 28095 | 234 | 28193 | 235 | 28291 | 235 | 28389 | 236 | 28487 | 237 | 28585 | 237 | 28704 | 233 |
| 28096 | 234 | 28194 | 235 | 28292 | 235 | 28390 | 236 | 28488 | 237 | 28586 | 237 | 28705 | 233 |
| 28097 | 234 | 28195 | 235 | 28293 | 235 | 28391 | 236 | 28489 | 237 | 28587 | 237 | 28706 | 233 |
| 28098 | 234 | 28196 | 235 | 28294 | 236 | 28392 | 236 | 28490 | 237 | 28600 | 238 | 28707 | 233 |
| 28099 | 234 | 28197 | 235 | 28295 | 236 | 28393 | 236 | 28491 | 237 | 28601 | 238 | 28708 | 233 |
| 28100 | 234 | 28198 | 235 | 28296 | 236 | 28394 | 236 | 28492 | 237 | 28602 | 238 | 28709 | 233 |
| 28101 | 234 | 28199 | 235 | 28297 | 236 | 28395 | 236 | 28493 | 237 | 28603 | 238 | 28710 | 233 |
| 28102 | 234 | 28200 | 235 | 28298 | 236 | 28396 | 236 | 28494 | 237 | 28604 | 238 | 28711 | 233 |
| 28103 | 234 | 28201 | 235 | 28299 | 236 | 28397 | 236 | 28495 | 237 | 28605 | 238 | 28712 | 233 |
| 28104 | 234 | 28202 | 235 | 28300 | 236 | 28398 | 236 | 28496 | 237 | 28606 | 238 | 28713 | 233 |
| 28105 | 234 | 28203 | 235 | 28301 | 236 | 28399 | 236 | 28497 | 237 | 28607 | 238 | 28714 | 233 |
| 28106 | 234 | 28204 | 235 | 28302 | 236 | 28400 | 236 | 28498 | 237 | 28608 | 238 | 28715 | 233 |
| 28107 | 234 | 28205 | 235 | 28303 | 236 | 28401 | 236 | 28499 | 237 | 28609 | 238 | 28716 | 233 |
| 28108 | 234 | 28206 | 235 | 28304 | 236 | 28402 | 236 | 28500 | 237 | 28610 | 238 | 28717 | 233 |
| 28109 | 234 | 28207 | 235 | 28305 | 236 | 28403 | 236 | 28501 | 237 | 28611 | 238 | 28718 | 233 |
| 28110 | 234 | 28208 | 235 | 28306 | 236 | 28404 | 236 | 28502 | 237 | 28612 | 238 | 28719 | 233 |
| 28111 | 234 | 28209 | 235 | 28307 | 236 | 28405 | 236 | 28503 | 237 | 28613 | 238 | 28720 | 233 |
| 28112 | 234 | 28210 | 235 | 28308 | 236 | 28406 | 236 | 28504 | 237 | 28614 | 238 | 28721 | 233 |
| 28113 | 234 | 28211 | 235 | 28309 | 236 | 28407 | 236 | 28505 | 237 | 28615 | 238 | 28722 | 233 |
| 28114 | 234 | 28212 | 235 | 28310 | 236 | 28408 | 236 | 28506 | 237 | 28616 | 238 | 28723 | 233 |
| 28115 | 234 | 28213 | 235 | 28311 | 236 | 28409 | 236 | 28507 | 237 | 28617 | 238 | 28724 | 233 |
| 28116 | 234 | 28214 | 235 | 28312 | 236 | 28410 | 236 | 28508 | 237 | 28618 | 238 | 28725 | 233 |
| 28117 | 234 | 28215 | 235 | 28313 | 236 | 28411 | 236 | 28509 | 237 | 28619 | 238 | 28726 | 233 |
| 28118 | 234 | 28216 | 235 | 28314 | 236 | 28412 | 236 | 28510 | 237 | 28620 | 238 | 28727 | 233 |
| 28119 | 234 | 28217 | 235 | 28315 | 236 | 28413 | 236 | 28511 | 237 | 28621 | 238 | 28728 | 233 |
| 28120 | 234 | 28218 | 235 | 28316 | 236 | 28414 | 236 | 28512 | 237 | 28622 | 238 | 28729 | 233 |
| 28121 | 234 | 28219 | 235 | 28317 | 236 | 28415 | 236 | 28513 | 237 | 28623 | 238 | 30023 | 125 |
| 28122 | 234 | 28220 | 235 | 28318 | 236 | 28416 | 236 | 28514 | 237 | 28624 | 238 | 30023 | 75 |
| 28123 | 234 | 28221 | 235 | 28319 | 236 | 28417 | 236 | 28515 | 237 | 28625 | 238 | 30028 | 125 |
| 28124 | 234 | 28222 | 235 | 28320 | 236 | 28418 | 236 | 28516 | 237 | 28626 | 238 | 30028 | 75 |
| 28125 | 234 | 28223 | 235 | 28321 | 236 | 28419 | 236 | 28517 | 237 | 28627 | 238 | 30053 | 125 |
| 28126 | 235 | 28224 | 235 | 28322 | 236 | 28420 | 237 | 28518 | 237 | 28628 | 238 | 30053 | 75 |
| 28127 | 235 | 28225 | 235 | 28323 | 236 | 28421 | 237 | 28519 | 237 | 28629 | 238 | 30123 | 152 |
| 28128 | 235 | 28226 | 235 | 28324 | 236 | 28422 | 237 | 28520 | 237 | 28630 | 238 | 30123-A | 148 |
| 28129 | 235 | 28227 | 235 | 28325 | 236 | 28423 | 237 | 28521 | 237 | 28631 | 238 | 30123-A-AL | 148 |
| 28130 | 235 | 28228 | 235 | 28326 | 236 | 28424 | 237 | 28522 | 237 | 28632 | 238 | 30123-B | 144 |
| 28131 | 235 | 28229 | 235 | 28327 | 236 | 28425 | 237 | 28523 | 237 | 28633 | 238 | 30123-B-AL | 144 |
| 28132 | 235 | 28230 | 235 | 28328 | 236 | 28426 | 237 | 28524 | 237 | 28634 | 238 | 30133 | 152 |
| 28133 | 235 | 28231 | 235 | 28329 | 236 | 28427 | 237 | 28525 | 237 | 28635 | 238 | 30133-A | 148 |
| 28134 | 235 | 28232 | 235 | 28330 | 236 | 28428 | 237 | 28526 | 237 | 28636 | 238 | 30133-A-AL | 148 |
| 28135 | 235 | 28233 | 235 | 28331 | 236 | 28429 | 237 | 28527 | 237 | 28637 | 238 | 30133-B | 144 |
| 28136 | 235 | 28234 | 235 | 28332 | 236 | 28430 | 237 | 28528 | 237 | 28638 | 238 | 30133-B-AL | 144 |
| 28137 | 235 | 28235 | 235 | 28333 | 236 | 28431 | 237 | 28529 | 237 | 28639 | 238 | 30153 | 152 |
| 28138 | 235 | 28236 | 235 | 28334 | 236 | 28432 | 237 | 28530 | 237 | 28640 | 238 | 30153-A | 148 |
| 28139 | 235 | 28237 | 235 | 28335 | 236 | 28433 | 237 | 28531 | 237 | 28641 | 238 | 30153-A-AL | 148 |
| 28140 | 235 | 28238 | 235 | 28336 | 236 | 28434 | 237 | 28532 | 237 | 28642 | 238 | 30153-B | 144 |
| 28141 | 235 | 28239 | 235 | 28337 | 236 | 28435 | 237 | 28533 | 237 | 28643 | 238 | 30153-B-AL | 144 |
| 28142 | 235 | 28240 | 235 | 28338 | 236 | 28436 | 237 | 28534 | 237 | 28644 | 238 | 30200 | 127 |
| 28143 | 235 | 28241 | 235 | 28339 | 236 | 28437 | 237 | 28535 | 237 | 28645 | 238 | 30230 | 127 |
| 28144 | 235 | 28242 | 235 | 28340 | 236 | 28438 | 237 | 28536 | 237 | 28646 | 238 | 30250 | 127 |
| 28145 | 235 | 28243 | 235 | 28341 | 236 | 28439 | 237 | 28537 | 237 | 28647 | 238 | 30251 | 78 |
| 28146 | 235 | 28244 | 235 | 28342 | 236 | 28440 | 237 | 28538 | 237 | 28648 | 238 | 30251-B | 78 |
| 28147 | 235 | 28245 | 235 | 28343 | 236 | 28441 | 237 | 28539 | 237 | 28649 | 238 | 30252 | 78 |
| 28148 | 235 | 28246 | 235 | 28344 | 236 | 28442 | 237 | 28540 | 237 | 28650 | 238 | 30252-B | 78 |
| 28149 | 235 | 28247 | 235 | 28345 | 236 | 28443 | 237 | 28541 | 237 | 28651 | 238 | 30253 | 78 |
| 28150 | 235 | 28248 | 235 | 28346 | 236 | 28444 | 237 | 28542 | 237 | 28652 | 238 | 30253-B | 78 |
| 28151 | 235 | 28249 | 235 | 28347 | 236 | 28445 | 237 | 28543 | 237 | 28653 | 238 | 30254 | 78 |
| 28152 | 235 | 28250 | 235 | 28348 | 236 | 28446 | 237 | 28544 | 237 | 28654 | 238 | 30254-B | 78 |
| 28153 | 235 | 28251 | 235 | 28349 | 236 | 28447 | 237 | 28545 | 237 | 28655 | 238 | 30256 | 78 |
| 28154 | 235 | 28252 | 235 | 28350 | 236 | 28448 | 237 | 28546 | 237 | 28656 | 238 | 30256-B | 78 |
| 28155 | 235 | 28253 | 235 | 28351 | 236 | 28449 | 237 | 28547 | 237 | 28657 | 238 | 30257 | 78 |
| 28156 | 235 | 28254 | 235 | 28352 | 236 | 28450 | 237 | 28548 | 237 | 28658 | 238 | 30257-B | 78 |
| 28157 | 235 | 28255 | 235 | 28353 | 236 | 28451 | 237 | 28549 | 237 | 28659 | 238 | 30258 | 78 |
| 28158 | 235 | 28256 | 235 | 28354 | 236 | 28452 | 237 | 28550 | 237 | 28661 | 239 | 30258-B | 78 |
| 28159 | 235 | 28257 | 235 | 28355 | 236 | 28453 | 237 | 28551 | 237 | 28662 | | | |

Artikelnummern-Verzeichnis

| | Artikel | Seite | Artikel | Seite | Artikel | Seite | Artikel | Seite | Artikel | Seite | Artikel | Seite | Artikel | Seite |
|-----------------------|---------|-------|------------|-------|-----------|-------|-----------|-------|-----------|-------|----------|-------|--------------|-------|
| Stecksystem | 30263 | 78 | 30614-N | 151 | 30680 | 121 | 30880-75 | 123 | 32140-G-B | 35 | 32369-40 | 133 | 32556 | 86 |
| | 30263-B | 78 | 30614-N-90 | 151 | 30680-130 | 121 | 30881 | 123 | 32141-G | 35 | 32369-40 | 87 | 32557 | 86 |
| | 30264 | 78 | 30614-N-Z | 151 | 30680-75 | 121 | 30881-130 | 123 | 32141-G-B | 35 | 32370-25 | 133 | 32559 | 99 |
| | 30264-B | 78 | 30615-N | 151 | 30681 | 121 | 30881-75 | 123 | 32145-A | 35 | 32370-25 | 87 | 32559-L | 99 |
| | 30266 | 78 | 30615-N-90 | 151 | 30681-130 | 121 | 30882 | 123 | 32145-A-B | 35 | 32370-40 | 133 | 32559-M | 99 |
| | 30266-B | 78 | 30615-N-Z | 151 | 30681-75 | 121 | 30882-130 | 123 | 32146-A | 35 | 32370-40 | 87 | 32559-R | 99 |
| | 30267 | 78 | 30616-N | 151 | 30682 | 121 | 30882-75 | 123 | 32146-A-B | 35 | 32371-25 | 133 | 32570-25 | 86 |
| | 30267-B | 78 | 30616-N-90 | 151 | 30682-130 | 121 | 30885 | 123 | 32150-G | 35 | 32371-25 | 87 | 32570-40 | 86 |
| | 30268 | 78 | 30616-N-Z | 151 | 30682-75 | 121 | 30885-130 | 123 | 32150-G-B | 35 | 32371-40 | 133 | 32571-25 | 86 |
| | 30268-B | 78 | 30630 | 121 | 30685 | 121 | 30885-75 | 123 | 32151-G | 35 | 32371-40 | 87 | 32571-40 | 86 |
| Schräubsystem | 30269 | 78 | 30630-130 | 121 | 30685-130 | 121 | 30886 | 123 | 32151-G-B | 35 | 32372-25 | 133 | 32575-25 | 86 |
| | 30269-B | 78 | 30630-75 | 121 | 30685-75 | 121 | 30886-130 | 123 | 32155-A | 35 | 32372-25 | 87 | 32575-40 | 86 |
| | 30271 | 78 | 30631 | 121 | 30686 | 121 | 30886-75 | 123 | 32155-A-B | 35 | 32372-40 | 133 | 32630 | 24 |
| | 30271-B | 78 | 30631-130 | 121 | 30686-130 | 121 | 30887 | 123 | 32156-A | 35 | 32372-40 | 87 | 32630-130 | 24 |
| | 30272 | 78 | 30631-75 | 121 | 30686-75 | 121 | 30887-130 | 123 | 32156-A-B | 35 | 32373-25 | 133 | 32630-130-LR | 30 |
| | 30272-B | 78 | 30632 | 121 | 30687 | 121 | 30887-75 | 123 | 32160-G | 35 | 32373-25 | 87 | 32630-75 | 24 |
| | 30273 | 78 | 30632-130 | 121 | 30687-130 | 121 | 31330 | 125 | 32160-G-B | 35 | 32373-40 | 133 | 32630-75-LR | 30 |
| | 30273-B | 78 | 30632-75 | 121 | 30687-75 | 121 | 31330 | 75 | 32161-G | 35 | 32373-40 | 87 | 32630-ECK | 39 |
| | 30274 | 78 | 30635 | 121 | 30690 | 150 | 31330-A | 120 | 32161-G-B | 35 | 32374-25 | 133 | 32630-LR | 30 |
| | 30274-B | 78 | 30635-130 | 121 | 30691 | 150 | 31330-B | 29 | 32165-A | 35 | 32374-25 | 87 | 32631 | 24 |
| Büroregale | 30300 | 127 | 30635-75 | 121 | 30692 | 150 | 31330-B | 23 | 32165-A-B | 35 | 32374-40 | 133 | 32631-130 | 24 |
| | 30301 | 127 | 30636 | 121 | 30695 | 150 | 31331 | 125 | 32166-A | 35 | 32374-40 | 87 | 32631-130-LR | 30 |
| | 30302 | 127 | 30636-130 | 121 | 30696 | 150 | 31331 | 75 | 32166-A-B | 35 | 32375-25 | 133 | 32631-75 | 24 |
| | 30304 | 127 | 30636-75 | 121 | 30697 | 150 | 31340 | 125 | 32200 | 154 | 32375-25 | 87 | 32631-75-LR | 30 |
| | 30305 | 127 | 30637 | 121 | 30830 | 123 | 31340 | 75 | 32200 | 127 | 32375-40 | 133 | 32631-ECK | 39 |
| | 30306 | 127 | 30637-130 | 121 | 30830-130 | 123 | 31340-A | 120 | 32203 | 154 | 32375-40 | 87 | 32631-LR | 30 |
| | 30307 | 127 | 30637-75 | 121 | 30830-75 | 123 | 31340-B | 29 | 32203 | 127 | 32376 | 129 | 32632 | 24 |
| | 30308 | 127 | 30640 | 121 | 30831 | 123 | 31340-B | 23 | 32230 | 154 | 32376-25 | 133 | 32632-130 | 24 |
| | 30348 | 84 | 30640-130 | 121 | 30831-130 | 123 | 31350 | 125 | 32230 | 127 | 32376-25 | 87 | 32632-130-LR | 30 |
| | 30348-B | 84 | 30640-75 | 121 | 30831-75 | 123 | 31350 | 75 | 32250 | 127 | 32376-40 | 133 | 32632-75 | 24 |
| Weitspannregale | 30349 | 85 | 30641 | 121 | 30832 | 123 | 31350-A | 120 | 32300 | 127 | 32376-40 | 87 | 32632-75-LR | 30 |
| | 30349-B | 85 | 30641-130 | 121 | 30832-130 | 123 | 31350-B | 29 | 32311 | 157 | 32377 | 129 | 32632-ECK | 39 |
| | 30350 | 85 | 30641-75 | 121 | 30832-75 | 123 | 31350-B | 23 | 32311 | 91 | 32377-25 | 133 | 32632-LR | 30 |
| | 30350-B | 85 | 30642 | 121 | 30835 | 123 | 31360 | 125 | 32312 | 157 | 32377-25 | 87 | 32635 | 24 |
| | 30400 | 148 | 30642-130 | 121 | 30835-130 | 123 | 31360 | 75 | 32312 | 91 | 32377-40 | 133 | 32635-130 | 24 |
| | 30401 | 148 | 30642-75 | 121 | 30835-75 | 123 | 31360-A | 120 | 32313 | 157 | 32377-40 | 87 | 32635-130-LR | 30 |
| | 30402 | 148 | 30645 | 121 | 30836 | 123 | 31360-B | 29 | 32313 | 91 | 32378-25 | 133 | 32635-75 | 24 |
| | 30403 | 148 | 30645-130 | 121 | 30836-130 | 123 | 31360-B | 23 | 32314 | 157 | 32378-25 | 87 | 32635-75-LR | 30 |
| | 30405 | 148 | 30645-75 | 121 | 30836-75 | 123 | 31404-A | 150 | 32314 | 91 | 32378-40 | 133 | 32635-ECK | 39 |
| | 30406 | 148 | 30646 | 121 | 30837 | 123 | 31431-A | 150 | 32316 | 129 | 32378-40 | 87 | 32635-LR | 30 |
| Kragarmregale | 30407 | 148 | 30646-130 | 121 | 30837-130 | 123 | 31431-B | 151 | 32316-A | 129 | 32379-25 | 133 | 32636 | 24 |
| | 30408 | 148 | 30646-75 | 121 | 30837-75 | 123 | 31730 | 120 | 32317 | 129 | 32379-25 | 87 | 32636-130 | 24 |
| | 30410 | 148 | 30647 | 121 | 30840 | 123 | 31731 | 120 | 32318 | 129 | 32379-40 | 133 | 32636-130-LR | 30 |
| | 30411 | 148 | 30647-130 | 121 | 30840-130 | 123 | 31732 | 120 | 32319 | 129 | 32379-40 | 87 | 32636-75 | 24 |
| | 30412 | 148 | 30647-75 | 121 | 30840-75 | 123 | 31735 | 120 | 32320-A | 129 | 32380-25 | 133 | 32636-75-LR | 30 |
| | 30413 | 148 | 30650 | 121 | 30841 | 123 | 31736 | 120 | 32322 | 129 | 32380-25 | 87 | 32636-ECK | 39 |
| | 30415 | 148 | 30650-130 | 121 | 30841-130 | 123 | 31737 | 120 | 32323 | 129 | 32380-40 | 133 | 32636-LR | 30 |
| | 30416 | 148 | 30650-75 | 121 | 30841-75 | 123 | 31740 | 120 | 32324 | 129 | 32380-40 | 87 | 32637 | 24 |
| | 30417 | 148 | 30651 | 121 | 30842 | 123 | 31741 | 120 | 32325 | 129 | 32380-40 | 133 | 32637-130 | 24 |
| | 30418 | 148 | 30651-130 | 121 | 30842-130 | 123 | 31742 | 120 | 32326 | 129 | 32381-25 | 87 | 32637-130-LR | 30 |
| Regalanlagen & Bühnen | 30420 | 148 | 30651-75 | 121 | 30842-75 | 123 | 31745 | 120 | 32327 | 129 | 32381-40 | 133 | 32637-75 | 24 |
| | 30421 | 148 | 30652 | 121 | 30845 | 123 | 31746 | 120 | 32328 | 129 | 32381-40 | 87 | 32637-75-LR | 30 |
| | 30422 | 148 | 30652-130 | 121 | 30845-130 | 123 | 31747 | 120 | 32329 | 129 | 32382-25 | 133 | 32637-ECK | 39 |
| | 30423 | 148 | 30652-75 | 121 | 30845-75 | 123 | 31750 | 120 | 32342 | 129 | 32382-25 | 87 | 32637-LR | 30 |
| | 30425 | 148 | 30655 | 121 | 30846 | 123 | 31751 | 120 | 32343 | 129 | 32382-40 | 133 | 32640 | 24 |
| | 30426 | 148 | 30655-130 | 121 | 30846-130 | 123 | 31752 | 120 | 32344 | 129 | 32382-40 | 87 | 32640-130 | 24 |
| | 30427 | 148 | 30655-75 | 121 | 30846-75 | 123 | 31755 | 120 | 32345 | 129 | 32383-25 | 133 | 32640-130-LR | 30 |
| | 30428 | 148 | 30656 | 121 | 30847 | 123 | 31756 | 120 | 32346 | 129 | 32383-25 | 87 | 32640-75 | 24 |
| | 30470 | 156 | 30656-130 | 121 | 30847-130 | 123 | 31757 | 120 | 32347 | 129 | 32383-40 | 133 | 32640-75-LR | 30 |
| | 30470 | 156 | 30656-75 | 121 | 30847-75 | 123 | 31760 | 120 | 32349 | 91 | 32383-40 | 87 | 32640-ECK | 39 |
| Regalanlagen & Bühnen | 30470 | 96 | 30657 | 121 | 30850 | 123 | 31761 | 120 | 32360-25 | 133 | 32384-25 | 133 | 32640-LR | 30 |
| | 30470-A | 156 | 30657-130 | 121 | 30850-130 | 123 | 31762 | 120 | 32360-25 | 87 | 32384-25 | 87 | 32641 | 24 |
| | 30470-A | 156 | 30657-75 | 121 | 30850-75 | 123 | 31765 | 120 | 32360-40 | 133 | 32384-40 | 133 | 32641-130 | 24 |
| | 30470-A | 96 | 30660 | 121 | 30851 | 123 | 31766 | 120 | 32360-40 | 87 | 32384-40 | 87 | 32641-130-LR | 30 |
| | 30471 | 156 | 30660-130 | 121 | 30851-130 | 123 | 31767 | 120 | 32361-25 | 133 | 32406 | 129 | 32641-75 | 24 |
| | 30471 | 96 | 30660-75 | 121 | 30851-75 | 123 | 32100 | 149 | 32361-25 | 87 | 32407 | 129 | 32641-75-LR | 30 |
| | 30472 | 156 | 30661 | 121 | 30852 | 123 | 32101 | 149 | 32361-40 | 133 | 32410 | 129 | 32641-ECK | 39 |
| | 30472 | 96 | 30661-130 | 121 | 30852-130 | 123 | 32102 | 149 | 32361-40 | 87 | 32410-A | 129 | 32641-LR | 30 |
| | 30473 | 156 | 30661-75 | 121 | 30852-75 | 123 | 32103 | 149 | 32362-25 | 133 | 32411 | 129 | 32642 | 24 |
| | 30473 | 156 | 30662 | 121 | 30855 | 123 | 32105 | 149 | 32362-25 | 87 | 32412 | 129 | 32642-130 | 24 |

Artikelnummern-Verzeichnis

| Artikel | Seite | Artikel | Seite | Artikel | Seite | Artikel | Seite | Artikel | Seite | Artikel | Seite | Artikel | Seite |
|--------------|-------|--------------|-------|--------------|-------|--------------|-------|--------------|-------|----------|-------|----------------|-------|
| 32650-130-LR | 30 | 32682-75-LR | 30 | 32777 | 79 | 32850-130-LR | 31 | 32886-75-LR | 31 | 33055-LR | 29 | 33415-25-S14 | 83 |
| 32650-75 | 24 | 32682-LR | 30 | 32777-B | 79 | 32850-75 | 25 | 32886-LR | 31 | 33056-LR | 29 | 33415-40-S14 | 83 |
| 32650-75-LR | 30 | 32685 | 24 | 32777-B-M | 78 | 32850-75-LR | 31 | 32887 | 25 | 33057-LR | 29 | 33415-S | 83 |
| 32650-ECK | 39 | 32685-130 | 24 | 32777-M | 78 | 32850-LR | 31 | 32887-130 | 25 | 33060-LR | 29 | 33416 | 83 |
| 32650-LR | 30 | 32685-130-LR | 30 | 32778 | 79 | 32851 | 25 | 32887-130-LR | 31 | 33061 | 29 | 33416-25-S14 | 83 |
| 32651 | 24 | 32685-75 | 24 | 32778-B | 79 | 32851-130 | 25 | 32887-75 | 25 | 33061-LR | 29 | 33416-40-S14 | 83 |
| 32651-130 | 24 | 32685-75-LR | 30 | 32779 | 79 | 32851-130-LR | 31 | 32887-75-LR | 31 | 33062 | 29 | 33416-L | 83 |
| 32651-130-LR | 30 | 32685-LR | 30 | 32779-B | 79 | 32851-75 | 25 | 32887-LR | 31 | 33062-LR | 29 | 33416-L-40-S14 | 83 |
| 32651-75 | 24 | 32686 | 24 | 32780 | 79 | 32851-75-LR | 31 | 32920 | 79 | 33065-LR | 29 | 33416-L-S | 83 |
| 32651-75-LR | 30 | 32686-130 | 24 | 32780-B | 79 | 32851-LR | 31 | 32920-B | 79 | 33066-LR | 29 | 33416-S1000 | 83 |
| 32651-ECK | 39 | 32686-130-LR | 30 | 32781 | 79 | 32852 | 25 | 32920-B-M | 78 | 33066 | 29 | 33420-25-S14 | 83 |
| 32651-LR | 30 | 32686-75 | 24 | 32781-B | 79 | 32852-130 | 25 | 32920-M | 78 | 33065 | 29 | 33435-25 | 156 |
| 32652 | 24 | 32686-75-LR | 30 | 32782-A | 79 | 32852-130-LR | 31 | 32920-S-V | 154 | 33065-LR | 29 | 33435-25 | 131 |
| 32652-130 | 24 | 32686-LR | 30 | 32782-A-B | 79 | 32852-75 | 25 | 32920-S-V-M | 154 | 33066 | 29 | 33435-25 | 88 |
| 32652-130-LR | 30 | 32687 | 24 | 32783-A | 79 | 32852-75-LR | 31 | 32920-V | 154 | 33066-LR | 29 | 33435-40 | 131 |
| 32652-75 | 24 | 32687-130 | 24 | 32783-A-B | 79 | 32852-LR | 31 | 32920-V-M | 154 | 33067 | 29 | 33435-40 | 88 |
| 32652-75-LR | 30 | 32687-130-LR | 30 | 32784-A | 79 | 32855 | 25 | 32921 | 79 | 33067-LR | 29 | 33436-25 | 131 |
| 32652-ECK | 39 | 32687-75 | 24 | 32784-A-B | 79 | 32855-130 | 25 | 32921-B | 79 | 33130 | 37 | 33436-25 | 88 |
| 32652-LR | 30 | 32687-75-LR | 30 | 32785-A | 79 | 32855-130-LR | 31 | 32921-B-M | 78 | 33130-B | 37 | 33436-40 | 131 |
| 32655 | 24 | 32687-LR | 30 | 32785-A-B | 79 | 32855-75 | 25 | 32921-M | 78 | 33131 | 37 | 33436-40 | 88 |
| 32655-130 | 24 | 32704-FB | 84 | 32786-A | 79 | 32855-75-LR | 31 | 32922 | 79 | 33131-B | 37 | 33437-25 | 131 |
| 32655-130-LR | 30 | 32704-LR | 84 | 32786-B | 79 | 32855-LR | 31 | 32922-B | 79 | 33132 | 37 | 33437-25 | 88 |
| 32655-75 | 24 | 32705-FB | 84 | 32787-A | 79 | 32856 | 25 | 32922-B-M | 78 | 33132-B | 37 | 33437-40 | 131 |
| 32655-75-LR | 30 | 32705-LR | 84 | 32787-B | 79 | 32856-130 | 25 | 32922-M | 78 | 33135 | 37 | 33437-40 | 88 |
| 32655-ECK | 39 | 32706-FB | 84 | 32830 | 25 | 32856-130-LR | 31 | 32923 | 79 | 33135-B | 37 | 33438-25 | 156 |
| 32655-LR | 30 | 32706-LR | 84 | 32830-130 | 25 | 32856-75 | 25 | 32923-B | 79 | 33136 | 37 | 33438-25 | 131 |
| 32656 | 24 | 32711 | 168 | 32830-130-LR | 31 | 32856-75-LR | 31 | 32923-B-M | 78 | 33136-B | 37 | 33438-25 | 88 |
| 32656-130 | 24 | 32721 | 97 | 32830-75 | 25 | 32856-LR | 31 | 32923-M | 78 | 33137 | 37 | 33438-40 | 131 |
| 32656-130-LR | 30 | 32723 | 156 | 32830-75-LR | 31 | 32857 | 25 | 32923-S-V | 154 | 33137-B | 37 | 33438-40 | 88 |
| 32656-75 | 24 | 32723 | 97 | 32830-LR | 31 | 32857-130 | 25 | 32923-S-V-M | 154 | 33140 | 37 | 33448 | 153 |
| 32656-75-LR | 30 | 32730 | 35 | 32831 | 25 | 32857-130-LR | 31 | 32923-V | 154 | 33140-B | 37 | 33448 | 83 |
| 32656-ECK | 39 | 32730-B | 35 | 32831-130 | 25 | 32857-75 | 25 | 32923-V-M | 154 | 33141 | 37 | 33449 | 153 |
| 32656-LR | 30 | 32731 | 35 | 32831-130-LR | 31 | 32857-75-LR | 31 | 32924 | 79 | 33141-B | 37 | 33449 | 83 |
| 32657 | 24 | 32731-B | 35 | 32831-75 | 25 | 32857-LR | 31 | 32924-B | 79 | 33142 | 37 | 33450 | 153 |
| 32657-130 | 24 | 32735 | 35 | 32831-75-LR | 31 | 32860 | 25 | 32929 | 79 | 33142-B | 37 | 33450 | 83 |
| 32657-130-LR | 30 | 32735-B | 35 | 32831-LR | 31 | 32860-130 | 25 | 32929-B | 79 | 33145 | 37 | 33770-400 | 96 |
| 32657-75 | 24 | 32736 | 35 | 32832 | 25 | 32860-130-LR | 31 | 32930 | 79 | 33145-B | 37 | 33770-500 | 96 |
| 32657-75-LR | 30 | 32736-B | 35 | 32832-130 | 25 | 32860-75 | 25 | 32930-B | 79 | 33146 | 37 | 33770-600 | 96 |
| 32657-ECK | 39 | 32740 | 35 | 32832-130-LR | 31 | 32860-75-LR | 31 | 32930-B-M | 78 | 33146-B | 37 | 33770-800 | 96 |
| 32657-LR | 30 | 32740-B | 35 | 32832-75 | 25 | 32860-LR | 31 | 32930-M | 78 | 33147 | 37 | 33771 | 94 |
| 32660 | 24 | 32741 | 35 | 32832-75-LR | 31 | 32861 | 25 | 32930-S-V | 154 | 33147-B | 37 | 33830 | 26 |
| 32660-130 | 24 | 32741-B | 35 | 32832-LR | 31 | 32861-130 | 25 | 32930-S-V-M | 154 | 33150 | 37 | 33830-LR | 32 |
| 32660-130-LR | 30 | 32745 | 35 | 32835 | 25 | 32861-130-LR | 31 | 32930-V | 154 | 33150-B | 37 | 33831 | 26 |
| 32660-75 | 24 | 32745-B | 35 | 32835-130 | 25 | 32861-75 | 25 | 32930-V-M | 154 | 33151 | 37 | 33831-LR | 32 |
| 32660-75-LR | 30 | 32746 | 35 | 32835-130-LR | 31 | 32861-75-LR | 31 | 32931 | 79 | 33151-B | 37 | 33832 | 26 |
| 32660-ECK | 39 | 32746-B | 35 | 32835-75 | 25 | 32861-LR | 31 | 32931-B | 79 | 33152 | 37 | 33832-LR | 32 |
| 32660-LR | 30 | 32750 | 35 | 32835-75-LR | 31 | 32862 | 25 | 32931-B-M | 78 | 33152-B | 37 | 33835 | 26 |
| 32661 | 24 | 32750-B | 35 | 32835-LR | 31 | 32862-130 | 25 | 32931-M | 78 | 33155 | 37 | 33835-LR | 32 |
| 32661-130 | 24 | 32751 | 35 | 32836 | 25 | 32862-130-LR | 31 | 32932 | 79 | 33155-B | 37 | 33836 | 26 |
| 32661-130-LR | 30 | 32751-B | 35 | 32836-130 | 25 | 32862-75 | 25 | 32932-B | 79 | 33156 | 37 | 33836-LR | 32 |
| 32661-75 | 24 | 32755 | 35 | 32836-130-LR | 31 | 32862-75-LR | 31 | 32932-B-M | 78 | 33156-B | 37 | 33837 | 26 |
| 32661-75-LR | 30 | 32755-B | 35 | 32836-75 | 25 | 32862-LR | 31 | 32932-M | 78 | 33157 | 37 | 33837-LR | 32 |
| 32661-ECK | 39 | 32756 | 35 | 32836-75-LR | 31 | 32865 | 25 | 32933 | 79 | 33157-B | 37 | 33840 | 26 |
| 32661-LR | 30 | 32756-B | 35 | 32836-LR | 31 | 32865-130 | 25 | 32933-B | 79 | 33160 | 37 | 33840-LR | 32 |
| 32662 | 24 | 32760 | 35 | 32837 | 25 | 32865-130-LR | 31 | 32933-B-M | 78 | 33160-B | 37 | 33841 | 26 |
| 32662-130 | 24 | 32760-B | 35 | 32837-130 | 25 | 32865-75 | 25 | 32933-M | 78 | 33161 | 37 | 33841-LR | 32 |
| 32662-130-LR | 30 | 32761 | 35 | 32837-130-LR | 31 | 32865-75-LR | 31 | 32933-S-V | 154 | 33161-B | 37 | 33842 | 26 |
| 32662-75 | 24 | 32761-B | 35 | 32837-75 | 25 | 32865-LR | 31 | 32933-S-V-M | 154 | 33162 | 37 | 33842-LR | 32 |
| 32662-75-LR | 30 | 32765 | 35 | 32837-75-LR | 31 | 32866 | 25 | 32933-V | 154 | 33162-B | 37 | 33845 | 26 |
| 32662-ECK | 39 | 32765-B | 35 | 32837-LR | 31 | 32866-130 | 25 | 32933-V-M | 154 | 33165 | 37 | 33845-LR | 32 |
| 32662-LR | 30 | 32766 | 35 | 32840 | 25 | 32866-130-LR | 31 | 32934 | 79 | 33165-B | 37 | 33846 | 26 |
| 32665 | 24 | 32766-B | 35 | 32840-130 | 25 | 32866-75 | 25 | 32934-B | 79 | 33166 | 37 | 33846-LR | 32 |
| 32665-130 | 24 | 32770 | 79 | 32840-130-LR | 31 | 32866-75-LR | 31 | 32935 | 79 | 33166-B | 37 | 33847 | 26 |
| 32665-130-LR | 30 | 32770-B | 79 | 32840-75 | 25 | 32866-LR | 31 | 32935-B | 79 | 33167 | 37 | 33847-LR | 32 |
| 32665-75 | 24 | 32770-B-M | 78 | 32840-75-LR | 31 | 32867 | 25 | 33010 | 49 | 33167-B | 37 | 33850 | 26 |
| 32665-75-LR | 30 | 32770-M | 78 | 32840-LR | 31 | 32867-130 | 25 | 33011 | 49 | 33230 | 37 | 33850-LR | 32 |
| 32665-ECK | 39 | 32770-S-V | 154 | 32841 | 25 | 32867-130-LR | 31 | 33012 | 49 | 33230-B | 37 | 33851 | 26 |
| 32665-LR | 30 | 32770-S-V-M | 154 | 32841-130 | 25 | 32867-75 | 25 | 33030 | 23 | 33231 | 37 | 33851-LR | 32 |
| 32666 | 24 | 32770-V | 154 | 32841-130-LR | 31 | 32867-75-LR | 31 | 33030-LR | 29 | 33231-B | 37 | 33852 | 26 |
| 32666-130 | 24 | 32770-V-M | 154 | 32841-75 | 25 | 32867-LR | 31 | 33031 | 23 | 33235 | 37 | 33852-LR | 32 |
| 32666-130-LR | 30 | 32771 | 79 | 32841-75-LR | 31 | 32880 | 25 | 33031-LR | 29 | 33235-B | 37 | 33855 | 26 |
| 32666-75 | 24 | 32771-B | 79 | 32841-LR | 31 | 32880-130 | 25 | 33032 | 23 | 33236 | 37 | 33855-LR | 32 |
| 32666-75-LR | 30 | 32771-B-M | 78 | 32842 | 25 | 32880-130-LR | 31 | 33032-LR | 29 | 33236-B | 37 | 33856 | 26 |
| 32666-ECK | 39 | 32771-M | 78 | 32842-130 | 25 | 32880-75 | 25 | 33035 | 23 | 33240 | 37 | 33856-LR | 32 |
| 32666-LR | 30 | 32772 | 79 | 32842-130-LR | 31 | 32880-75-LR | 31 | 33035-LR | 29 | 33240-B | 37 | 33857 | 26 |
| 32667 | 24 | 32772-B | 79 | 32842-75 | 25 | 32880-LR | 31 | 33036 | 23 | 33241 | 37 | 33857-LR | 32 |
| 32667-130 | 24 | 32772-B-M | 78 | 32842-75-LR | 31 | 32881 | 25 | 33036-LR | 29 | 33241-B | 37 | 33860 | 26 |
| 32667-130-LR | 30 | 32772-M | 78 | 32842-LR | 31 | 32881-130 | 25 | 33037 | 23 | 33245 | 37 | 33860-LR | 32 |
| 32667-75 | 24 | 32773 | 79 | 32845 | 25 | 32881-130-LR | 31 | 33037-LR | 29 | 33245-B | 37 | 33861 | 26 |
| 32667-75-LR | 30 | 32773-B | 79 | 32845-130 | 25 | 32881-75 | 25 | 33040 | 23 | 33246 | 37 | 33861-LR | 32 |
| 32667-ECK | 39 | 32773-B-M | 78 | 32845-130-LR | 31 | 32881-75-LR | 31 | 33040-LR | 29 | 33246-B | 37 | 33862 | 26 |
| 32667-LR | 30 | 32773-M | 78 | 32845-75 | 25 | 32881-LR | 31 | 33041 | 23 | 33250 | 37 | 33862-LR | 32 |
| 32680 | 24 | 32773-S-V | 154 | 32845-75-LR | 31 | 32882 | 25 | 33041-LR | 29 | 33250-B | 37 | 33865 | 26 |
| 32680-130 | 24 | 32773-S-V-M | 154 | 32845-LR | 31 | 32882-130 | 25 | 33042 | 23 | 33251 | 37 | 33865-LR | 32 |
| 32680-130-LR | 30 | 32773-V | 154 | 32846 | 25 | 32882-130-LR | 31 | 33042-LR | 29 | 33251-B | 37 | 33866 | 26 |
| 32680-75 | 24 | 32773-V-M | 154 | 32846-130 | 25 | 32882-75 | 25 | 33045 | 23 | 33255 | 37 | 33866-LR | 32 |
| 32680-75-LR | 30 | 32774 | 79 | 32846-130-LR | 31 | 32882-75-LR | 31 | 33045-LR | 29 | 33255-B | 37 | 33867 | 26 |
| 32680-LR | 30 | 32774-B | 79 | 32846-75 | 25 | 32882-LR | 31 | 33046 | 23 | 33256 | 37</ | | |

Artikelnummern-Verzeichnis

| | Artikel | Seite | Artikel | Seite | Artikel | Seite | Artikel | Seite | Artikel | Seite | Artikel | Seite | Artikel | Seite |
|-----------------------|-----------|-------|-----------|-------|-----------|-------|-----------|-------|------------|-------|-------------|-------|------------|-------|
| Stecksystem | 33887 | 26 | 35251 | 77 | 36004-VKB | 106 | 36045-S | 145 | 36269 | 101 | 37230-ECK | 39 | 37380-A | 123 |
| | 33887-LR | 32 | 35251-B | 77 | 36005 | 144 | 36046 | 145 | 36270 | 101 | 37240 | 125 | 37380-B | 31 |
| | 34800 | 110 | 35252 | 77 | 36005-S | 144 | 36046-S | 145 | 36271 | 101 | 37240 | 75 | 37380-B | 25 |
| | 34801 | 110 | 35252-B | 77 | 36006 | 144 | 36047 | 145 | 36272 | 101 | 37240-A | 121 | 37395 | 125 |
| | 34802 | 110 | 35253 | 77 | 36006-S | 144 | 36047-S | 145 | 36273 | 101 | 37240-B | 39 | 37395 | 75 |
| | 34803 | 110 | 35253-B | 77 | 36007 | 144 | 36048 | 145 | 36274 | 101 | 37240-B | 37 | 37430 | 75 |
| | 34804 | 110 | 35254 | 77 | 36007-S | 144 | 36048-S | 145 | 36275 | 101 | 37240-B | 35 | 37430-B | 32 |
| | 34805 | 110 | 35254-B | 77 | 36008 | 144 | 36049 | 145 | 36276 | 101 | 37240-B | 30 | 37430-B | 26 |
| | 34806 | 110 | 35255 | 77 | 36008-S | 144 | 36049-S | 145 | 36277 | 101 | 37240-B | 24 | 37440 | 75 |
| | 34814 | 111 | 35255-B | 77 | 36009 | 144 | 36050 | 145 | 36278 | 101 | 37240-B-ECK | 39 | 37440-B | 32 |
| Schräubsystem | 34815 | 111 | 35261 | 77 | 36009-S | 144 | 36050-S | 145 | 36280 | 101 | 37240-ECK | 39 | 37440-B | 26 |
| | 34816 | 111 | 35261-B | 77 | 36010 | 144 | 36050-VKB | 106 | 36281 | 101 | 37250 | 125 | 37450 | 75 |
| | 34817 | 111 | 35261-R | 77 | 36010-S | 144 | 36051 | 145 | 36282 | 101 | 37250 | 75 | 37450-B | 32 |
| | 34818 | 111 | 35261-S | 77 | 36010-VKB | 106 | 36051-S | 145 | 36283 | 101 | 37250-A | 121 | 37450-B | 26 |
| | 34841 | 111 | 35263 | 77 | 36011 | 144 | 36051-VKB | 106 | 36284 | 101 | 37250-B | 39 | 37460 | 75 |
| | 34853 | 110 | 35263-B | 77 | 36011-S | 144 | 36052 | 145 | 36285 | 101 | 37250-B | 37 | 37460-B | 32 |
| | 34854 | 110 | 35263-R | 77 | 36011-VKB | 106 | 36052-S | 145 | 36286 | 101 | 37250-B | 35 | 37460-B | 26 |
| | 34855 | 110 | 35263-S | 77 | 36012 | 144 | 36052-VKB | 106 | 36287 | 101 | 37250-B | 30 | 37480 | 75 |
| | 34856 | 110 | 35264 | 77 | 36012-S | 144 | 36053 | 145 | 36288 | 101 | 37250-B | 24 | 37480-B | 32 |
| | 34857 | 110 | 35264-B | 77 | 36012-VKB | 106 | 36053-S | 145 | 36289 | 101 | 37250-B-ECK | 39 | 37480-B | 26 |
| Büroregale | 34858 | 110 | 35264-R | 77 | 36013 | 144 | 36054 | 145 | 36290 | 101 | 37250-ECK | 39 | 37530 | 125 |
| | 34859 | 110 | 35264-S | 77 | 36013-S | 144 | 36054-S | 145 | 36291 | 101 | 37260 | 125 | 37530 | 75 |
| | 34860-N | 111 | 35265 | 77 | 36014 | 144 | 36054-VKB | 106 | 36292 | 101 | 37260 | 75 | 37530-A | 121 |
| | 34861-N | 111 | 35265-B | 77 | 36014-S | 144 | 36055 | 145 | 36293 | 101 | 37260-A | 121 | 37530-B | 30 |
| | 34862-N | 111 | 35265-R | 77 | 36014-VKB | 106 | 36055-S | 145 | 36294 | 101 | 37260-B | 39 | 37530-B | 24 |
| | 34863-N | 111 | 35265-S | 77 | 36015 | 144 | 36056 | 145 | 36295 | 101 | 37260-B | 37 | 37540 | 125 |
| | 34864-N | 111 | 35266 | 77 | 36015-S | 144 | 36056-S | 145 | 36296 | 101 | 37260-B | 35 | 37540 | 75 |
| | 34865-N | 111 | 35266-B | 77 | 36016 | 144 | 36057 | 145 | 36297 | 101 | 37260-B | 30 | 37540-A | 121 |
| | 34866-N | 111 | 35266-R | 77 | 36016-S | 144 | 36057-S | 145 | 37000-S | 52 | 37260-B | 24 | 37540-B | 30 |
| | 34867 | 109 | 35266-S | 77 | 36017 | 144 | 36058 | 145 | 37001-S | 52 | 37260-B-ECK | 39 | 37540-B | 24 |
| Weitspannregale | 34868 | 109 | 35268 | 77 | 36017-S | 144 | 36058-S | 145 | 37002-S | 52 | 37260-ECK | 39 | 37550 | 125 |
| | 34869 | 109 | 35268-B | 77 | 36018 | 144 | 36059 | 145 | 37003-S | 52 | 37260-S | 152 | 37550 | 75 |
| | 34870 | 109 | 35268-R | 77 | 36018-S | 144 | 36059-S | 145 | 37004 | 52 | 37260-S-A | 149 | 37550-A | 121 |
| | 34871 | 109 | 35268-S | 77 | 36019 | 144 | 36060 | 145 | 37005 | 52 | 37260-S-B | 145 | 37550-B | 30 |
| | 34872 | 109 | 35270 | 77 | 36019-S | 144 | 36060-S | 145 | 37120 | 148 | 37261 | 152 | 37550-B | 24 |
| | 34874 | 109 | 35270-B | 77 | 36020 | 144 | 36060-VKB | 106 | 37121 | 148 | 37261-A-MA | 149 | 37560 | 125 |
| | 34875 | 109 | 35270-R | 77 | 36020-S | 144 | 36061 | 145 | 37122 | 148 | 37261-B-MA | 145 | 37560 | 75 |
| | 34876 | 109 | 35270-S | 77 | 36020-VKB | 106 | 36061-S | 145 | 37123 | 148 | 37280 | 125 | 37560-A | 121 |
| | 34877 | 109 | 35665 | 93 | 36021 | 144 | 36061-VKB | 106 | 37124 | 148 | 37280 | 75 | 37560-B | 30 |
| | 34878 | 109 | 35665-B | 93 | 36021-S | 144 | 36062 | 145 | 37125 | 148 | 37280-A | 121 | 37560-B | 24 |
| Palettenregale | 34879 | 109 | 35665-R | 93 | 36021-VKB | 106 | 36062-S | 145 | 37126 | 148 | 37280-B | 30 | 37561 | 152 |
| | 34880 | 109 | 35666 | 93 | 36022 | 144 | 36062-VKB | 106 | 37127 | 148 | 37280-B | 24 | 37561-A-MA | 149 |
| | 34881 | 109 | 35666-B | 93 | 36022-S | 144 | 36063 | 145 | 37128 | 148 | 37291-B | 52 | 37561-B-MA | 145 |
| | 34882 | 109 | 35666-R | 93 | 36022-VKB | 106 | 36063-S | 145 | 37129 | 148 | 37303 | 125 | 37562 | 152 |
| | 34883 | 109 | 35667 | 93 | 36023 | 144 | 36064 | 145 | 37130 | 148 | 37303 | 75 | 37562-A | 149 |
| | 34884 | 109 | 35667-B | 93 | 36023-S | 144 | 36064-S | 145 | 37131 | 148 | 37303-A | 123 | 37562-B | 145 |
| | 34885 | 109 | 35667-R | 93 | 36024 | 144 | 36064-VKB | 106 | 37132 | 149 | 37303-B | 31 | 37580 | 125 |
| | 34893 | 108 | 35668 | 93 | 36024-S | 144 | 36065 | 145 | 37133 | 149 | 37303-B | 25 | 37580 | 75 |
| | 34894 | 108 | 35668-B | 93 | 36024-VKB | 106 | 36065-S | 145 | 37134 | 149 | 37304 | 125 | 37580-B | 30 |
| | 34895 | 108 | 35668-R | 93 | 36025 | 144 | 36066 | 145 | 37135 | 149 | 37304 | 75 | 37580-B | 24 |
| Kragarmregale | 34896 | 108 | 35669 | 93 | 36025-S | 144 | 36066-S | 145 | 37136 | 149 | 37304-A | 123 | 37630 | 125 |
| | 34897 | 108 | 35669-B | 93 | 36026 | 144 | 36067 | 145 | 37137 | 149 | 37304-B | 31 | 37630 | 75 |
| | 34898 | 108 | 35669-R | 93 | 36026-S | 144 | 36067-S | 145 | 37138 | 149 | 37304-B | 25 | 37630-A | 123 |
| | 34899 | 108 | 35672 | 93 | 36027 | 144 | 36068 | 145 | 37139 | 149 | 37305 | 125 | 37630-B | 31 |
| | 35210 | 77 | 35672-B | 93 | 36027-S | 144 | 36068-S | 145 | 37140 | 149 | 37305 | 75 | 37630-B | 25 |
| | 35215 | 77 | 35672-R | 93 | 36028 | 144 | 36069 | 145 | 37141 | 149 | 37305-A | 123 | 37640 | 125 |
| | 35218 | 154 | 35673 | 93 | 36028-S | 144 | 36069-S | 145 | 37142 | 149 | 37305-B | 31 | 37640 | 75 |
| | 35218-B | 77 | 35673-B | 93 | 36029 | 144 | 36070 | 145 | 37143 | 149 | 37305-B | 25 | 37640-A | 123 |
| | 35218-1 | 154 | 35673-R | 93 | 36029-S | 144 | 36070-S | 145 | 37203 | 125 | 37306 | 125 | 37640-B | 31 |
| | 35218-B | 77 | 35674 | 93 | 36030 | 144 | 36070-VKB | 106 | 37203 | 75 | 37306 | 75 | 37640-B | 25 |
| Regalanlagen & Bühnen | 35218-S | 154 | 35674-B | 93 | 36030-S | 144 | 36071 | 145 | 37203-A | 121 | 37306-A | 123 | 37650 | 125 |
| | 35218-S-1 | 154 | 35674-R | 93 | 36030-VKB | 106 | 36071-S | 145 | 37203-B | 30 | 37306-B | 31 | 37650 | 75 |
| | 35220 | 154 | 35675 | 93 | 36031 | 144 | 36071-VKB | 106 | 37203-B | 24 | 37306-B | 25 | 37650-A | 123 |
| | 35220 | 154 | 35675-B | 93 | 36031-S | 144 | 36072-VKB | 106 | 37204 | 125 | 37308 | 125 | 37650-B | 31 |
| | 35220 | 77 | 35675-R | 93 | 36031-VKB | 106 | 36074-VKB | 106 | 37204 | 75 | 37308 | 75 | 37650-B | 25 |
| | 35220-1 | 154 | 35676 | 93 | 36032 | 144 | 36080-VKB | 106 | 37204-A | 121 | 37308-A | 123 | 37660 | 125 |
| | 35220-B | 77 | 35676-B | 93 | 36032-S | 144 | 36081-VKB | 106 | 37204-B | 30 | 37308-B | 31 | 37660 | 75 |
| | 35220-R | 77 | 35676-R | 93 | 36032-VKB | 106 | 36082-VKB | 106 | 37204-B | 24 | 37308-B | 25 | 37660-A | 123 |
| | 35220-S | 154 | 35680 | 93 | 36033 | 144 | 36084-VKB | 106 | 37205 | 125 | 37330 | 125 | 37660-B | 31 |
| | 35220-S-1 | 154 | 35680-B | 93 | 36033-S | 144 | 36090-VKB | 106 | 37205 | 75 | 37330 | 75 | 37660-B | 25 |
| Regalanlagen & Bühnen | 35220-S-1 | 154 | 35680-R | 93 | 36034 | 144 | 36091 | 106 | 37205-A | 121 | 37330-A | 123 | 37680 | 125 |
| | 35222 | 77 | 35681 | 93 | 36034-S | 144 | 36091-VKB | 106 | 37205-B | 30 | 37330-B | 37 | 37680 | 75 |
| | 35222-B | 77 | 35681-B | 93 | 36034-VKB | 106 | 36092 | 106 | 37205-B | 24 | 37330-B | 35 | 37680-A | 123 |
| | 35222-S-1 | 154 | 35681-R | 93 | 36035 | 144 | 36092-VKB | 106 | 37206 | 125 | 37330-B | 31 | 37680-B | 31 |
| | 35223 | 154 | 35682 | 93 | 36035-S | 144 | 36093-VKB | 106 | 37206 | 75 | 37330-B | 25 | 37680-B | 25 |
| | 35223 | 77 | 35682-B | 93 | 36036 | 145 | 36094 | 106 | 37206-A | 121 | 37340 | 125 | 37726 | 97 |
| | 35223-1 | 154 | 35682-R | 93 | 36036-S | 145 | 36094-VKB | 106 | 37206-B | 30 | 37340 | 75 | 37727 | 97 |
| | 35223-B | 77 | 35683 | 93 | 36037 | 145 | 36095 | 106 | 37206-B | 24 | 37340-A | 123 | 38860 | 49 |
| | 35223-R | 77 | 35683-B | 93 | 36037-S | 145 | 36095-VKB | 106 | 37207 | 152 | 37340-B | 37 | 38865 | 49 |
| | 35223-S | 154 | 35683-R | 93 | 36038 | 145 | 36096-VKB | 106 | 37207-A-MA | 149 | 37340-B | 35 | 38868 | 49 |
| Regalanlagen & Bühnen | 35223-S-1 | 154 | 35684 | 93 | 36038-S | 145 | 36097 | 106 | 37207-B-MA | 145 | 37340-B | 31 | 38870 | 49 |
| | 35225 | 77 | 35684-B | 93 | 36039 | 145 | 36098 | 106 | 37207-S | 152 | 37340-B | 25 | 38871 | 49 |
| | 35225-B | 77 | 35684-R | 93 | 36039-S | 145 | 36100-VKB | 106 | 37207-S-A | 149 | 37350 | 125 | 38872 | 49 |
| | 35225-R | 77 | 35690 | 93 | 36040 | 145 | 36101-VKB | 106 | 37207-S-B | 145 | 37350 | 75 | 38873 | 49 |
| | 35227 | 77 | 36000 | 144 | 36040-S | 145 | 36102-VKB | 106 | 37208 | 125 | 37350-A | 123 | | |
| | 35227-B | 77 | 36000-S | 144 | 36040-VKB | 106 | 36104-VKB | 106 | 37208 | 75 | 37350-B | 37 | | |
| | 35230 | 77 | 36000-VKB | 106 | 36041 | 145 | 36110-VKB | 106 | 37208-A | 121 | 37350-B | 35 | | |
| | 35230-B | 77 | 36001 | 144 | 36041-S | 145 | 36111-VKB | 106 | 37208-B | 30 | 37350-B | 31 | | |
| | 35230-R | 77 | 36001-S | 144 | 36041-VKB | 106 | 36112-VKB | 106 | 37208-B | 24 | 37350-B | 25 | | |

» Unsere Projektstories

Ein Auszug unserer stärksten Referenzen:



Der richtige Platz für Groß und Klein

Ersatzteillager

244 - 245



Räder und Reifen im großen Stil lagern

Reifenhotel

64 - 65



Flexibel vom Schuhregal bis zum Sofa

Möbellager

196 - 197



Nicht nur lagern, sondern präsentieren

Shopkonzept

254 - 255

Weitere Projektstories finden Sie im Katalog.

» Wir setzen Zeichen

Die Katalog-Icons und Ihre Bedeutung:



10 Jahre Nachkauf-Garantie auf Fachbodenregale



In 48 Stunden versandfertig



5 Jahre Garantie auf Fachbodenregale



In 5 Tagen versandfertig



3 Jahre Garantie auf Schwerlastregale



In 2 Wochen versandfertig



Gütesiegel für Lager- und Betriebs-einrichtungen – RAL-RG 614



In 4 Wochen versandfertig



Prüfzeichen geprüfte Sicherheit



In 5-6 Wochen versandfertig



Übereinstimmungs-erklärung gemäß Bauregelliste A Teil 1, DIBt, Berlin



Prüfzeichen Lebensmittelecht

» Immer der richtige Ton



sendzimir-verzinkt



RAL 7035 lichtgrau



RAL 5010 enzianblau



RAL 3000 feuerrot



RAL 7001 silbergrau



RAL 2004 rein orange



blau



schwarz



RAL 6011 resedagrün

Weitere RAL-Farben auf Anfrage.



lieber.logisch.lagern



Gebrüder Schulte GmbH & Co. KG ■ Zum Dümpel 22 ■ 59846 Sundern ■ Tel. 02933 836-175 ■ Fax 02933 836-215 ■ info@schulte-lagertechnik.de ■ www.schulte-lagertechnik.de

Technische Änderungen und Irrtümer vorbehalten. Alle Preise zzgl. gesetzlicher MwSt., ab Werk, ohne Montage.

Es gelten die Allgemeinen Geschäftsbedingungen, die Sie auf unserer Homepage unter www.schulte-lagertechnik.de/impressum einsehen können.

Dieser Katalog ist für Industrie, Handel, Handwerk und Gewerbe bestimmt.

Stand 01/2016